



Robert Bosch Power Tools GmbH
70538 Stuttgart
GERMANY

www.bosch-garden.com

F 016 L81 594 (2017.06) O / 253



F 016 L81 594

ALS

2400 | 25 | 2500 | 28 | 30

 **BOSCH**

de Originalbetriebsanleitung	pl Instrukcja oryginalna	sr Originalno uputstvo za rad
en Original instructions	cs Původní návod k používání	sl Izvirna navodila
fr Notice originale	sk Pôvodný návod na použitie	hr Originalne upute za rad
es Manual original	hu Eredeti használati utasítás	et Algupärane kasutusjuhend
pt Manual original	ru Оригинальное руководство по эксплуатации	lv Instrukcijas oriģinālvalodā
it Istruzioni originali	uk Оригінальна інструкція з експлуатації	lt Originali instrukcija
nl Oorspronkelijke gebruiksaanwijzing	kk Пайдалану нұсқаулығының түпнұсқасы	ar تعليمات التشغيل الأصلية
da Original brugsanvisning	ro Instrucțiuni originale	fa دفتزچه راهنمای اصلی
sv Bruksanvisning i original	bg Оригинална инструкция	
no Original driftsinstruks	mk Оригинално упатство за работа	
fi Alkuperäiset ohjeet		
el Πρωτότυπο οδηγιών χρήσης		
tr Orijinal işletme talimatı		





Deutsch	Seite	3
English	Page	10
Français	Page	17
Español	Página	25
Português	Página	33
Italiano	Pagina	41
Nederlands	Pagina	49
Dansk	Side	56
Svenska	Sida	63
Norsk	Side	70
Suomi	Sivu	76
Ελληνικά	Σελίδα	83
Türkçe	Sayfa	91
Polski	Strona	99
Česky	Strana	107
Slovensky	Strana	114
Magyar	Oldal	122
Русский	Страница	130
Українська	Сторінка	139
Қазақша	Бет	147
Română	Pagina	157
Български	Страница	165
Македонски	Страна	173
Srpski	Strana	180
Slovensko	Stran	187
Hrvatski	Stranica	194
Eesti	Lehekülj	201
Latviešu	Lappuse	208
Lietuviškai	Puslapis	216
عربي	صفحة	230
فارسی	صفحه	237

CE |

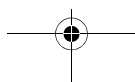
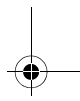
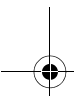
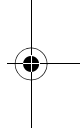
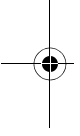

Deutsch

Sicherheitshinweise

Achtung! Lesen Sie die nachfolgenden Anweisungen sorgfältig durch. Machen Sie sich mit den Bedienelementen und dem ordnungsgemäßen Gebrauch des Gartengeräts vertraut. Bewahren Sie die Betriebsanleitung für eine spätere Verwendung bitte sicher auf.

Erläuterung der Symbole auf dem Gartengerät



Allgemeiner Gefahrenhinweis.



Lesen Sie die Betriebsanleitung.



Achten Sie darauf, dass in der Nähe stehende Personen nicht durch weggeschleuderte Fremdkörper verletzt werden.

Warnung: Halten Sie einen sicheren Abstand zum Gartengerät, wenn es arbeitet.



Rotierendes Gebläse. Kommen Sie mit Ihren Händen und Füßen nicht in die Öffnungen, während das Gartengerät läuft.



Kommen Sie mit Ihren Händen und Füßen nicht in die Öffnungen, während das Gartengerät läuft.



Achten Sie darauf, dass in der Nähe befindliche Personen nicht durch umherfliegende Fremdkörper vom Gartengerät verletzt werden. Achten Sie bei

anderen Personen auf sicheren Abstand zum Gartengerät.



Tragen Sie Gehörschutz und Schutzbrille.



Arbeiten Sie nicht im Regen und lassen Sie den Laubbläser/Gartensauger nicht im Freien, während es regnet.



Schalten Sie das Gartengerät aus und ziehen Sie den Netzstecker aus der Steckdose, bevor Sie Einstellungs-, Reinigungs- oder Wartungsarbeiten vornehmen, wenn das Netzkabel verwickelt, durchtrennt oder beschädigt ist, oder wenn Sie den Laubbläser/Gartensauger unbeaufsichtigt lassen.



Warten Sie, bis alle Teile des Gartengeräts vollständig zur Ruhe gekommen sind, bevor Sie diese anfassen. Die Messer rotieren nach dem Abschalten des Gartengeräts noch weiter und können Verletzungen verursachen.



Warten Sie, bis alle Teile des Gartengeräts vollständig zur Ruhe gekommen sind, bevor Sie diese anfassen. Die Messer rotieren nach dem Abschalten des Gartengeräts noch weiter und können Verletzungen verursachen.

Bedienung

- ▶ Niemals Kindern oder mit diesen Anweisungen nicht vertrauten Personen erlauben das Gartengerät zu benutzen. Nationale Vorschriften beschränken möglicherweise das Alter des Bedieners. Bewahren Sie das Gartengerät für Kinder unerreichbar auf, wenn es nicht in Gebrauch ist.
- ▶ Dieses Gartengerät ist nicht dafür bestimmt, von Personen (einschließlich Kinder) mit eingeschränkten physischen, sensorischen oder geistigen Fähigkeiten oder mangelnder Erfahrung und/oder mangelndem Wissen

4 | Deutsch

- benutzt zu werden, es sei denn, sie werden durch eine für ihre Sicherheit zuständige Person beaufsichtigt oder erhalten von ihr Anweisungen, wie das Gartengerät zu benutzen ist. Kinder sollten beaufsichtigt werden, um sicherzustellen, dass sie nicht mit dem Gartengerät spielen.
- ▶ Betreiben Sie das Gartengerät niemals, während sich Personen, insbesondere Kinder oder Haustiere, in unmittelbarer Nähe aufhalten.
 - ▶ Der Bediener ist für Unfälle oder Schäden an anderen Menschen oder deren Eigentum verantwortlich.
 - ▶ Während des Betriebes dürfen sich im Umkreis von 3 Metern keine anderen Personen oder Tiere aufhalten. Der Bedienende ist im Arbeitsbereich gegenüber Dritten verantwortlich.
 - ▶ Verwenden Sie das Gartengerät nur bei Tageslicht oder gutem künstlichen Licht.
 - ▶ Benutzen Sie das Gartengerät nicht, wenn Sie müde oder krank sind oder unter dem Einfluss von Alkohol, Drogen oder Medikamenten stehen.
 - ▶ Bei schlechten Wetterbedingungen insbesondere bei einem aufziehenden Gewitter nicht mit dem Gartengerät arbeiten.
 - ▶ Tragen Sie beim Gebrauch dieses Gartengerätes immer eine feste Bekleidung an Oberkörper und Armen.
 - ▶ Benutzen Sie das Gartengerät nicht barfuß oder mit offenen Sandalen. Tragen Sie stets festes Schuhwerk und eine lange Hose.
 - ▶ Achten Sie darauf, dass lose Kleidung nicht in die Luftzufuhr hineingezogen wird, da dies zu Verletzungen führen könnte.
 - ▶ Betreiben Sie das Gartengerät nur mit montierter Düse bzw. mit montiertem Saugrohr.
 - ▶ Achten Sie darauf, dass lange Haare nicht in die Luftzufuhr hineingezogen werden, da dies zu Verletzungen führen könnte.
 - ▶ Inspizieren Sie die zu bearbeitende Fläche sorgfältig und beseitigen Sie alle Drähte und sonstige Fremdkörper.
 - ▶ Überprüfen Sie die Anschlussleitung/das Verlängerungskabel vor jedem Gebrauch auf Beschädigungen und wechseln Sie diese/s ggf. aus. Schützen Sie die Anschlussleitung/das Verlängerungskabel vor Hitze, Öl und scharfen Kanten.
 - ▶ Führen Sie das Kabel stets nach hinten vom Gartengerät weg.
 - ▶ Betreiben Sie das Gartengerät nur in der für die Betriebsart vorgesehenen Position. Das Gartengerät ist nicht geeignet, im Laubsaug-Modus umgekehrt gehalten zu werden.
 - ▶ Betreiben Sie den Laubbläser/Gartensauger niemals mit defekten Schutzvorrichtungen, Abdeckungen oder ohne Sicherheitseinrichtungen, z. B. Auffangsack.
 - ▶ Stellen Sie sicher, dass alle mitgelieferten Griffe und Schutzvorrichtungen beim Betrieb des Laubbläses/Gartensaugers montiert sind. Versuchen Sie niemals, einen unvollständig

- montierten Laubbläser/Gartensauger oder einen Laubbläser/Gartensauger mit nicht zulässigen Modifikationen in Betrieb zu nehmen.
- ▶ Achten Sie beim Betrieb des Laubblägers/Gartensaugers stets auf einen sicheren Stand und halten Sie stets das Gleichgewicht.
 - ▶ Seien Sie sich Ihrer Umgebung bewusst und auf mögliche Gefahrenmomente gefasst, die Sie während des Laubblasens/-saugens möglicherweise nicht hören.
 - ▶ Vermeiden Sie eine abnormale Körperhaltung und halten Sie stets das Gleichgewicht.
 - ▶ Achten Sie auf schrägen Flächen stets auf sicheren Tritt.
 - ▶ Stets ruhig gehen, niemals schnell laufen.
 - ▶ Halten Sie sämtliche Kühlluftöffnungen frei von Schmutz.
 - ▶ Blasen Sie Schmutz/Laub nie in die Richtung von in der Nähe stehenden Personen.
 - ▶ Tragen Sie das Gartengerät nicht am Kabel.
 - ▶ Es wird empfohlen eine Atemschutzmaske zu tragen.
 - ▶ **Tragen Sie eine Schutzbrille.**
 - ▶ **Nehmen Sie keine Veränderungen am Gartengerät vor.** Unzulässige Veränderungen können die Sicherheit Ihres Gartengerätes beeinträchtigen und zu verstärkten Geräuschen und Vibrationen führen.
 - ▶ Saugen Sie keine festen Objekte wie große Äste, Glasscherben, Metallteile und Steine.
- ▶ Ein beschädigtes Gebläse oder Gehäuse (Späne, Risse, Kerben) erhöht das Risiko für Verletzungen durch weggeschleuderte Fremdkörper. Wenn das Gehäuse beschädigt ist, kontaktieren Sie die Bosch-Hotline.

Netzstecker aus der Steckdose ziehen:

- immer wenn Sie sich vom Gartengerät entfernen,
- wenn Sie den Laubbläser/Gartensauger überprüfen, eine Blockierung beseitigen oder an ihm arbeiten,
- nach der Kollision mit einem Fremdkörper. Überprüfen Sie den Laubbläser/Gartensauger sofort auf Beschädigungen und lassen Sie ihn wenn notwendig instandsetzen,
- wenn der Laubbläser/Gartensauger ungewöhnlich zu vibrieren beginnt (sofort prüfen).

Stromanschluss

- ▶ Die Spannung der Stromquelle muss mit den Angaben auf dem Typenschild des Gartengerätes übereinstimmen.
- ▶ Es wird empfohlen, dieses Gartengerät nur an eine Steckdose anzuschließen, die mit einem 30 mA Fehlerstrom-Schutzschalter abgesichert ist.
- ▶ Verwenden oder ersetzen Sie für dieses Gartengerät nur Netzanschlussleitungen, die mit den Angaben des Herstellers übereinstimmen; Bestell-Nr. und Typ siehe Betriebsanleitung.
- ▶ Den Netzstecker niemals mit nassen Händen anfassen.

6 | Deutsch

- ▶ Die Netzanschlussleitung oder das Verlängerungskabel nicht überfahren, quetschen oder daran zerren, da es beschädigt werden könnte. Schützen Sie das Kabel vor Hitze, Öl und scharfen Kanten.
- ▶ Das Verlängerungskabel muss den in der Betriebsanleitung aufgeführten Querschnitt haben und spritzwassergeschützt sein. Die Steckverbindung darf nicht im Wasser liegen.

Elektrische Sicherheit



Achtung! Schalten Sie vor Wartungs- oder Reinigungsarbeiten das Gartengerät aus und ziehen Sie den Netzstecker. Gleiches gilt, wenn das Stromkabel beschädigt, angeschnitten oder verwickelt ist.

- ▶ **Ein Motorschutz ist installiert! Der Motor ist mit einem Überlastschutz ausgestattet. Falls der Motor stoppt, lassen Sie ihn vor dem erneuten Starten einige Minuten abkühlen.**
- ▶ **Ziehen Sie sofort den Netzstecker aus der Steckdose, wenn das Kabel während des Arbeitens beschädigt wird. BERÜHREN SIE DAS BESCHÄDIGTE KABEL NICHT, BEVOR SIE DEN NETZSTECKER GEZOGEN HABEN.**

Ihr Gartengerät ist zur Sicherheit schutzisoliert und benötigt keine Erdung. Die Betriebsspannung beträgt 230 V AC, 50 Hz (für Nicht-EU-Länder auch 220 V oder 240 V). Nur zugelassene Verlängerungskabel verwenden. Informationen erhalten Sie bei Ihrer autorisierten Kundendienststelle.

Zur Erhöhung der Sicherheit, benutzen Sie einen FI-Schalter (RCD) mit einem Fehlerstrom von maximal 30 mA. Dieser FI-Schalter sollte vor jeder Benutzung überprüft werden.

Halten Sie Netz- und Verlängerungskabel von beweglichen Teilen fern und vermeiden Sie jede Beschädigung der Kabel, um Kontakt mit spannungsführenden Teilen zu vermeiden.

Kabelverbindungen (Netzstecker und Steckdosen) sollten trocken sein und nicht auf dem Boden liegen.

Die Netz- und Verlängerungskabel müssen regelmäßig auf Schadensmerkmale überprüft werden und dürfen nur in einwandfreiem Zustand verwendet werden.

Wenn das Netzkabel des Geräts beschädigt ist, darf es nur von einer autorisierten Bosch-Werkstatt repariert werden. Verwenden Sie nur zugelassene Verlängerungskabel.

Verwenden Sie nur Verlängerungskabel, -leitungen oder Kabeltrommeln, die den Normen EN 61242 / IEC 61242 oder IEC 60884-2-7 entsprechen.

Wenn Sie zum Betrieb des Geräts ein Verlängerungskabel benutzen wollen, sind folgende Leiterquerschnitte erforderlich:

- Leiterquerschnitt 1,25 mm² oder 1,5 mm²
- Maximale Länge 30 m für Verlängerungskabel oder 60 m für Kabeltrommeln mit FI-Schutzschalter

Hinweis: Wird ein Verlängerungskabel benutzt, muss dieses – wie bei den Sicherheitsvorschriften beschrieben – einen Schutzleiter besitzen, der über den

Stecker mit dem Schutzleiter Ihrer elektrischen Anlage verbunden ist.

In Zweifelsfällen fragen Sie einen ausgebildeten Elektriker oder die nächste Bosch Service-Vertretung.



VORSICHT: Nicht vorschriftsmäßige Verlängerungskabel können gefährlich sein. Verlängerungskabel, Stecker und Kupplung müssen wasserdichte, für den Außenbereich zugelassene Ausführungen sein.

Hinweis für Produkte, die **nicht in GB** verkauft werden:

ACHTUNG: Zu Ihrer Sicherheit ist es erforderlich, dass der am Gartengerät angebrachte Stecker mit dem Verlängerungskabel verbunden wird. Die Kupplung des Verlängerungskabels muss vor Spritzwasser geschützt sein, aus Gummi bestehen oder mit Gummi überzogen sein. Das Verlängerungskabel muss mit einer Zugentlastung verwendet werden.

Wartung

- ▶ Stellen Sie den Festsitz aller Muttern, Bolzen und Schrauben sicher, damit ein sicherer Arbeitszustand des Laubbläfers/Gartensaugers gewährleistet ist.
- ▶ Lagern Sie den Laubbläser/Gartensauger an einem trockenen, hochgelegenen oder verschlossenen Platz, außerhalb der Reichweite von Kindern.
- ▶ Wechseln Sie sicherheitshalber abgenutzte oder beschädigte Teile aus.

- ▶ Kontrollieren Sie den Auffangsack regelmäßig auf Verschleiß oder Schäden.
- ▶ Versuchen Sie nicht das Gartengerät zu reparieren, es sei denn, Sie besitzen die notwendige Ausbildung.
- ▶ Stellen Sie sicher, dass auszuwechselnde Teile von Bosch stammen.

Symbole

Die nachfolgenden Symbole sind für das Lesen und Verstehen der Betriebsanleitung von Bedeutung. Prägen Sie sich die Symbole und ihre Bedeutung ein. Die richtige Interpretation der Symbole hilft Ihnen, das Gartengerät besser und sicherer zu gebrauchen.

Symbol	Bedeutung
	Laubblas-Modus
	Laubsaug-Modus
	Bewegungsrichtung
	Reaktionsrichtung
	Einschalten
	Ausschalten
	Gestattete Handlung
	Verbotene Handlung
	Tragen Sie Schutzhandschuhe.
	Betreiben Sie das Gartengerät nur mit montiertem Saugrohr.
	Bitte ziehen Sie die Schraube in das Werkzeug, bis die Linie nicht mehr sichtbar ist.

8 | Deutsch

Bestimmungsgemäßer Gebrauch

Das Gartengerät ist bestimmt zum Zusammenblasen und Auf-sammeln von Laub und Gartenabfällen wie z. B. Grasschnitt im Bereich um Haus und Garten.

Das Gartengerät darf **nicht als Häcksler** verwendet werden. Die Verwendung von Elektrowerkzeugen in einer anderen als der ausdrücklich bestimmten Art und Weise kann gefährlich sein. Bei nicht bestimmungsgemäßem Gebrauch können Sie sich verletzen.

Technische Daten

Laubgebläse/ Gartensauger		ALS 2400	ALS 25	ALS 25	ALS 2500	ALS 28	ALS 30
Sachnummer	3 600 ...	HA1 003	HA1 0..	HA1 030 HA1 040	HA1 071	HA1 1..	HA1 1..
Nennaufnahmeleistung	W	2400	2500	2300	2500	2800	3000
Luftstromgeschwindigkeit	km/h	180/300	180/300	180/300	180/300	180/300	180/300
Volumenstrom, max.	m ³ /h	400/800	400/800	400/800	400/800	400/800	400/800
Laubmengenreduzierung		10:1	10:1	10:1	10:1	10:1	10:1
Volumen des Auffangsackes	l	45	45	45	45	45	45
Gewicht (Laubblas-Modus)	kg	3,2	3,2	3,2	3,2	3,2	3,2
Gewicht (Laubsaug-Modus)	kg	4,4	4,4	4,4	4,4	4,4	4,4
Schutzklasse		□/II	□/II	□/II	□/II	□/II	□/II
Seriennummer		siehe Typenschild am Gartengerät					
Die Angaben gelten für eine Nennspannung [U] von 230 V. Bei abweichenden Spannungen und in länderspezifischen Ausführungen können diese Angaben variieren.							

Geräusch-/Vibrationsinformation

Geräuschemissionswerte ermittelt entsprechend EN 50636-2-100.

Der A-bewertete Geräuschpegel des Gerätes beträgt typischerweise: Schalldruckpegel 82 dB(A); Schalleistungspegel 102 dB(A). Unsicherheit K = 3 dB.

Gehörschutz tragen!

Schwingungsgesamtwerte a_h (Vektorsumme dreier Richtungen) und Unsicherheit K ermittelt entsprechend EN 50636-2-100: $a_h < 2,5 \text{ m/s}^2$, $K = 1,5 \text{ m/s}^2$.

Montage und Betrieb

Handlungsziel	Bild	Seite
Lieferumfang	1	238
Schutzabdeckung montieren	2	238
Düse aufstecken	3	239
Verlängerungskabel anschließen	4	239
Einschalten	4	239
Ausschalten	4	239
Laubblas-Modus	5	240
Laubblas-Geschwindigkeit einstellen	5	240

Handlungsziel	Bild	Seite
Düse/Schutzabdeckung demontieren	6	241
Handgriff montieren	7	241
Saugrohr montieren (einmalige Montage)	8	242
Tragegurt befestigen	9	242
Auffangsack montieren	10	243
Verlängerungskabel anschließen	11	243
Einschalten	11	243
Ausschalten	11	243
Laubsaug-Modus	12	244
Volumenstrom einstellen	12	244
Vorderen Handgriff einstellen	13	245
Auffangsack leeren	14	245 – 246
Wartung und Reinigung	15	246 – 247
Aufbewahrung und Transport	16	247

Arbeitshinweise

Halten Sie das Gartengerät beim Arbeiten immer dicht über dem Boden.

Blasen Sie keine heißen, brennbaren oder explosiven Materialien zusammen.

Der Gartensauger ist nur geeignet für das Aufsaugen von Laub und Gartenabfällen.

Überprüfen Sie vor der Benutzung des Gartengerätes die Umgebung auf kleine Tiere und harte Gegenstände.

Saugen Sie keine Flüssigkeiten, Plastiktüten, Dosen, Tannenzapfen, Äste mit mehr als 5 mm Durchmesser, Tücher, Papiertaschentücher und Wäscheklammern auf.

Der Motor startet nur, wenn folgende Teile montiert sind:

- im Laubsaug-Modus das Saugrohr und der Auffangsack
- im Laubblas-Modus die Düse und das Aufsauggitter

Fehlersuche



Symptome	Mögliche Ursache	Abhilfe
Gartengerät läuft nicht	Komponenten nicht richtig montiert	siehe „Montage“
	Netzspannung fehlt	Überprüfen und einschalten
	Netzsteckdose defekt	Andere Steckdose benutzen
	Verlängerungskabel beschädigt	Kabel überprüfen und austauschen, falls beschädigt
	Sicherung hat ausgelöst	Sicherung austauschen
Gartengerät läuft mit Unterbrechungen	Motorschutz hat angesprochen	Motor abkühlen lassen und prüfen, ob Gebläse sperrt
	Verlängerungskabel beschädigt	Kabel überprüfen und austauschen, falls beschädigt
	Interne Verkabelung des Gartengerätes defekt	Kundendienst aufsuchen
	Ein-/Ausschalter defekt	Kundendienst aufsuchen
Starke Vibrationen/ Geräusche	Motorschutz hat angesprochen	Motor abkühlen lassen und prüfen, ob Gebläse sperrt
	Gartengerät defekt	Kundendienst aufsuchen
Gartengerät bläst/saugt nicht	Düse/Saugrohr blockiert	Düse/Saugrohr freimachen
Düse/Saugrohr lässt sich nicht montieren	Falsche Montage	siehe „Montage“
Saugintensität lässt nach	Auffangsack voll	Auffangsack entleeren
	Anschlussstutzen des Auffangsackes blockiert	Anschlussstutzen des Auffangsackes freimachen
Gebläse rotiert nicht	Gebläse blockiert	Gartengerät ausschalten und Blockierung entfernen (Schutzhandschuhe tragen)

Wartung und Service

Wartung, Reinigung und Lagerung

- ▶ **Ziehen Sie vor allen Arbeiten am Gartengerät den Netzstecker aus der Steckdose.**
- ▶ **Halten Sie das Gartengerät sauber, um gut und sicher arbeiten zu können.**

Halten Sie das Gartengerät und die Lüftungsschlitze sauber, um gut und sicher arbeiten zu können.

Entfernen Sie Schmutz mit einem feuchten Tuch vom Gartengerät oder Auffangsack.

Besprühen/Tauchen Sie das Gartengerät nie mit/in Wasser.

Lagern Sie das Gartengerät an einem sicheren Platz, trocken und außerhalb der Reichweite von Kindern.

Stellen Sie keine anderen Gegenstände auf dem Gartengerät ab.

10 | English

Kundendienst und Anwendungsberatung**www.bosch-garden.com**

Geben Sie bei allen Rückfragen und Ersatzteilbestellungen bitte unbedingt die 10-stellige Sachnummer laut Typenschild des Gartengerätes an.

Deutschland

Robert Bosch Power Tools GmbH
Servicezentrum Elektrowerkzeuge
Zur Luhne 2
37589 Kalefeld – Willershausen
Unter www.bosch-pt.de können Sie online Ersatzteile bestellen oder Reparaturen anmelden.
Kundendienst: Tel.: (0711) 40040480
Fax: (0711) 40040481
E-Mail: Servicezentrum.Elektrowerkzeuge@de.bosch.com
Anwendungsberatung: Tel.: (0711) 40040480
Fax: (0711) 40040482
E-Mail: kundenberatung.ew@de.bosch.com

Österreich

Unter www.bosch-pt.at können Sie online Ersatzteile bestellen.
Tel.: (01) 797222010
Fax: (01) 797222011
E-Mail: service.elektrowerkzeuge@at.bosch.com

Schweiz

Unter www.bosch-pt.com/ch/de können Sie online Ersatzteile bestellen.
Tel.: (044) 8471511
Fax: (044) 8471551
E-Mail: AfterSales.Service@de.bosch.com

Luxemburg

Tel.: +32 2 588 0589
Fax: +32 2 588 0595
E-Mail: outillage.gereedschap@be.bosch.com

Entsorgung

Gartengeräte, Zubehör und Verpackungen sollen einer umweltgerechten Wiederverwertung zugeführt werden.



Werfen Sie Gartengeräte nicht in den Hausmüll!

Nur für EU-Länder:

Gemäß der Europäischen Richtlinie 2012/19/EU über Elektro- und Elektronik-Altgeräte und ihrer Umsetzung in nationales Recht müssen nicht mehr gebrauchsfähige Elektro- und Elektronikgeräte getrennt gesammelt und einer umweltgerechten Wiederverwertung zugeführt werden.

Änderungen vorbehalten.

English**Safety Notes**

Warning! Read these instructions carefully, be familiar with the controls and the proper use of the machine. Please keep the instructions safe for later use!

Explanation of symbols on the machine

General hazard safety alert.



Read instruction manual.



Pay attention that bystanders are not injured through foreign objects thrown from the machine.

Warning: Keep a safe distance from the machine when operating.



Rotating fan. Keep hands and feet out of the openings while the machine is running.



Keep hands and feet out of the openings while the machine is running.



Pay attention that bystanders are not injured through foreign objects thrown from the machine. Keep bystanders a safe distance away from the machine.



Wear eye and ear protection.



Do not work in the rain or leave the leaf blower/garden vacuum outdoors whilst raining.



Switch off and remove plug from mains before adjusting, cleaning, maintenance or if the cable is entangled or if the cable is cut or damaged and before leaving the leaf blower/garden vacuum unattended for any period.



Wait until all machine components have completely stopped before touching them. The blades continue to rotate after the machine is switched off, a rotating blade can cause injury.



Operation

- ▶ Never allow children or people unfamiliar with these instructions to use the machine. Local regulations may restrict the age of the operator. When not in use, store the machine out of reach of children.
- ▶ This machine is not intended for use by persons (including children) with reduced physical, sensory or mental capabilities, or lack of experience and knowledge, unless they have been given supervision or instruction concerning use of the machine by a person responsible for their safety. Children should be supervised to ensure that they do not play with the machine.
- ▶ Never operate the machine while people, especially children or pets, are nearby.
- ▶ The user is responsible for accidents or hazards occurring to other people or their property.
- ▶ Other persons and animals should remain at a distance of 3 metres or more when the machine is being used. The operator is responsible for third persons in the working area.
- ▶ Use the machine only in daylight or good artificial light.
- ▶ Never operate the product when you are tired, ill or under the influence of alcohol, drugs or medicine.
- ▶ Avoid operating the machine in bad weather conditions especially when there is a risk of lightning.
- ▶ Always wear substantial clothing on the upper body and limbs when operating this tool.
- ▶ Do not operate the machine when barefoot or wearing open sandals, always wear substantial footwear and long trousers.
- ▶ Failure to keep loose clothing from being drawn into air intake could result in personal injury.
- ▶ Do not operate without tubes in place.
- ▶ Failure to keep long hair away from the air inlet could result in personal injury.
- ▶ Thoroughly inspect the area where the machine is to be used and remove all wires and other foreign objects.
- ▶ Check cable for damage before starting work and replace if necessary. Keep cable away from heat, oil and sharp edges.
- ▶ Always direct the cable to the rear away from the appliance.
- ▶ Use the machine only in the correct orientation for its configuration. This machine is not designed for use inverted during vacuum mode.

12 | English

- ▶ Never operate the leaf blower/garden vacuum with defective guards or shields, or without safety devices, for example collection bag in place.
- ▶ Always ensure all handles and guards supplied are fitted when using the leaf blower/garden vacuum. Never attempt to use an incomplete leaf blower/garden vacuum or one with an unauthorised modification.
- ▶ While operating the leaf blower/garden vacuum always be sure of a safe and secure operating position at all times.
- ▶ Always be aware of your surroundings and stay alert for possible hazards that you may not hear whilst operating the leaf blower/garden vacuum.
- ▶ Do not over reach and keep your balance at all times.
- ▶ Always be sure of your footing on slopes.
- ▶ Walk, never run.
- ▶ Keep all cooling air inlets clear of debris.
- ▶ Never blow debris in the direction of bystanders.
- ▶ Do not carry the machine by the cable.
- ▶ The wearing of a face mask is recommended.
- ▶ **Wear safety goggles.**
- ▶ **Do not modify this product.** Unauthorised modifications may impair the safety of your product and may result in increased noise and vibration.
- ▶ Do not vacuum solid objects such as big branches, broken glass, pieces of metal and stones.
- ▶ A worn fan or blower housing (chips, cracks, nicks) may cause an increased risk of injury from thrown foreign objects. If the blower housing is damaged, consult the Bosch hotline.

Remove the plug from the socket:

- Whenever you leave the machine.
- Before checking, clearing a blockage or working on the leaf blower/garden vacuum.
- After striking a foreign object, inspect the leaf blower/garden vacuum for damage and make repairs as necessary.
- If the leaf blower/garden vacuum starts to vibrate abnormally check immediately.

Connecting to the mains

- ▶ The voltage indicated on the rating plate must correspond to the voltage of the power source.
- ▶ We recommend that this equipment is only connected into a socket which is protected by a circuit-breaker that would be actuated by a 30 mA residual current.
- ▶ Only use or replace power supply cables for this unit which correspond to the types indicated by the manufacturer. See the operating instructions for the order no. and types.
- ▶ Never touch the mains plug with wet hands.

- ▶ Do not run over, crush or pull the power supply cord or extension cord, otherwise it may be damaged. Protect the cable from heat, oil and sharp edges.
- ▶ The extension lead must have a cross section in accordance with the operating instructions and be protected against splashed water. The connection must not be in water.

Electrical Safety



Warning! Switch off, remove plug from mains before adjusting, cleaning or if cable is cut, damaged or entangled.

- ▶ **Motor Protector fitted! Motor fitted with safety overload protection. If motor stops working, allow a few minutes to cool, before re-starting.**
- ▶ **If a cord becomes damaged during use, disconnect the supply cord from the mains immediately. DO NOT TOUCH THE CORD BEFORE DISCONNECTING THE SUPPLY.**

Your machine is double insulated for safety and requires no earth connection. The operating voltage is 230 V AC, 50 Hz (for non-EU countries 220 V, 240 V as applicable). Only use approved extension cables. Contact your Bosch Service Centre for details.

For increased electrical safety use a Residual Current Device (RCD) with a tripping current of not more than 30 mA. Always check your RCD every time you use it.

Keep the supply cables away from moving hazardous parts and avoid damage to the cables; this can lead to contact with live parts.

The connections (plugs and sockets) should be kept dry and off the ground. The supply cables must be inspected for signs of damage at regular intervals and may only be used if in perfect condition.

If the supply cable on the product is damaged, it must only be replaced by a Bosch Service Centre.

Only use approved extension cables. Extension cords, cables, leads, reels should only be used if they comply with EN 61242/IEC 61242 or IEC 60884-2-7.

If you want to use an extension cable when operating your product, only the following cable dimensions should be used:

- Nominal Conductor Area of 1.25 mm² oder 1.5 mm²
- Maximum length of 30 m for a Cord Extension Set or maximum length of 60 m for a Cable Reel with Residual Current Device (RCD)

Note: If an extension cable is used it must be earthed and connected through the plug to the earth cable of your supply network in accordance with prescribed safety regulations.

If in doubt contact a qualified electrician or the nearest Bosch Service Centre.



WARNING! Inadequate extension cables can be dangerous. Extension cable, plug and

14 | English

socket must be of watertight construction and intended for outdoor use.

For products **not sold in GB:**

WARNING: For your safety, it is required that the plug attached to the product is connected with the extension cord. The coupling of the extension cord must be protected against splash water, be made of rubber or coated with rubber. The extension cord must be used with a cable strain relief.

► **Products sold in GB only:** Your product is fitted with a BS 1363/A approved electric plug with internal fuse (ASTA approved to BS 1362). If the plug is not suitable for your socket outlets, it should be cut off and an appropriate plug fitted in its place by an authorised customer service agent. The replacement plug should have the same fuse rating as the original plug.

The severed plug must be disposed of to avoid a possible shock hazard and should never be inserted into a mains socket elsewhere.

► **Products sold in AUS and NZ only:** Use a residual current device (RCD) with a rated residual current of 30 mA or less.











Maintenance

- Keep all nuts, bolts and screws tight to ensure that the leaf blower/garden vacuum is always in a safe working condition.
- The leaf blower/garden vacuum should be stored in a dry, high or locked up place out of the reach of children.

- Replace worn or damaged parts for safety.
- Check the collection bag frequently for wear or deterioration.
- Do not attempt to repair the machine unless you are qualified to do so.
- Ensure replacement parts fitted are Bosch-approved.

Symbols

The following symbols are important for reading and understanding the operating instructions. Please take note of the symbols and their meaning. The correct interpretation of the symbols will help you to use the garden product in a better and safer manner.

Symbol	Meaning
	Blow Mode
	Vacuum Mode
	Movement direction
	Reaction direction
	Switching On
	Switching Off
	Permitted action
	Prohibited action
	Wear protective gloves.
	Only operate with assembled tube.
	Please tighten the screw in the tool until the line disappears.

Intended Use

This product is intended for blowing and collecting leaves and garden waste such as grass clippings in the area around the garden and house.

This product is **not intended** for use **as a shredder**.

It can be dangerous to operate any power tool in a manner other than as specifically intended. Misuse can result in personal injury.

Technical Data

Leaf blower/Garden Vacuum Cleaner	ALS 2400	ALS 25	ALS 25	ALS 2500	ALS 28	ALS 30	
Article number	3 600 ...	HA1 003	HA1 0..	HA1 030 HA1 040	HA1 071	HA1 1.. HA1 1..	
Rated power input	W	2400	2500	2300	2500	2800	3000
Air speed	km/h	180/300	180/300	180/300	180/300	180/300	180/300
Volume flow rate, max.	m ³ /h	400/800	400/800	400/800	400/800	400/800	400/800
Reduction ratio		10:1	10:1	10:1	10:1	10:1	10:1
Collection bag volume	l	45	45	45	45	45	45
Weight (blow mode)	kg	3.2	3.2	3.2	3.2	3.2	3.2
Weight (vacuum mode)	kg	4.4	4.4	4.4	4.4	4.4	4.4
Protection class		□/II	□/II	□/II	□/II	□/II	□/II
Serial number	see type plate on the garden product						

The values given are valid for a nominal voltage [U] of 230 V. For different voltages and models for specific countries, these values can vary.

Noise/Vibration Information

Sound emission values determined according to EN 50636-2-100.

Typically the A-weighted noise levels of the product are:
Sound pressure level 82 dB(A); sound power level 102 dB(A). Uncertainty K = 3 dB.

Wear hearing protection!

Vibration total values a_h (triax vector sum) and uncertainty K determined according to EN 50636-2-100:
 $a_h < 2.5 \text{ m/s}^2$, $K = 1.5 \text{ m/s}^2$.

Action	Figure	Page
Connecting the extension lead	11	243
Starting	11	243
Stopping	11	243
Vacuum Mode	12	244
Selecting Volume Flow Rate	12	244
Adjusting Front Handle	13	245
Emptying Collection Bag	14	245 – 246
Maintenance and Cleaning	15	246 – 247
Storage and Transport	16	247

Mounting and Operation

Action	Figure	Page
Delivery Scope	1	238
Safety Cover Assembly	2	238
Tube Assembly	3	239
Connecting the extension lead	4	239
Starting	4	239
Stopping	4	239
Blow Mode	5	240
Selecting Blowing Speed	5	240
Tube/Safety Cover Disassembly	6	241
Handle Assembly	7	241
Vacuum Tube Assembly (one-time assembly only)	8	242
Fitting of Shoulder Strap	9	242
Fitting of Collection Bag	10	243

Working Advice

When operating, always hold the machine close to the ground.

Do not blow hot, flammable or explosive material.

The garden vacuum is only suitable for foliage and garden waste.

Please inspect the area for little animals and hard objects before using the tool.

Do not vacuum liquids, plastic bags, cans, pine cones, branches larger than 5 mm ($\varnothing > 5 \text{ mm}$), cloth, tissues and pegs.

Motor is running only if the following parts are assembled:

- vacuum tube and collection bag in vacuum mode
- tube and intake grid in blow mode

16 | English

Troubleshooting



Problem	Possible Cause	Corrective Action
Machine fails to operate	Components not assembled correctly	see "assembly"
	Power turned off	Turn power on
	Mains socket faulty	Use another socket
	Extension cable damaged	Inspect cable, replace if damaged
	Fuse faulty/blown	Replace fuse
	Motor protector has activated	Allow motor to cool down and check that fan is not blocked
Machine functions intermittently	Extension cable damaged	Inspect cable, replace if damaged
	Internal wiring of machine damaged	Contact Service Agent
	On/Off switch defective	Contact Service Agent
	Motor protector has activated	Allow motor to cool down and check that fan is not blocked
Excessive vibrations/noise	Machine defective	Contact Service Agent
Machine does not blow/vacuum	Tube obstructed	Clear tube
Tube cannot be mounted on the machine	Incorrect assembly	see "assembly"
Vacuuming speed slows down	Collection bag full	Empty collection bag
	Bag inlet connector obstructed	Clear out bag inlet connector
Fan not rotating	Fan obstructed	Switch off product and clear out as necessary (wear gloves)

Maintenance and Service

Maintenance, Cleaning and Storage

- ▶ **Before any work on the machine itself, pull the mains plug.**
- ▶ **For safe and proper working, always keep the garden product clean.**

For safe and proper working, always keep the garden product and the ventilation slots clean.

Remove dirt on the machine or the collection bag with a moist cloth.

Never spray with or immerse the garden product in water.

Store the garden product in a secure, dry place, out of the reach of children.

Do not place other objects on the garden product.

After-sales Service and Application Service

www.bosch-garden.com

In all correspondence and spare parts orders, please always include the 10-digit article number given on the type plate of the garden product.

Great Britain

Robert Bosch Ltd. (B.S.C.)

P.O. Box 98

Broadwater Park

North Orbital Road

Denham

Uxbridge

UB 9 5HJ

At www.bosch-pt.co.uk you can order spare parts or arrange the collection of a product in need of servicing or repair.

Tel. Service: (0344) 7360109

E-Mail: boschservicecentre@bosch.com

Ireland

Origo Ltd.

Unit 23 Magna Drive

Magna Business Park

City West

Dublin 24

Tel. Service: (01) 4666700

Fax: (01) 4666888

Australia, New Zealand and Pacific Islands

Robert Bosch Australia Pty. Ltd.
Power Tools
Locked Bag 66
Clayton South VIC 3169
Customer Contact Center
Inside Australia:
Phone: (01300) 307044
Fax: (01300) 307045

Inside New Zealand:
Phone: (0800) 543353
Fax: (0800) 428570

Outside AU and NZ:
Phone: +61 3 95415555
www.bosch-pt.com.au
www.bosch-pt.co.nz

Republic of South Africa

Customer service
Hotline: (011) 6519600

Gauteng – BSC Service Centre

35 Roper Street, New Centre
Johannesburg
Tel.: (011) 4939375
Fax: (011) 4930126
E-Mail: bsctools@icon.co.za

KZN – BSC Service Centre

Unit E, Almar Centre
143 Crompton Street
Pinetown
Tel.: (031) 7012120
Fax: (031) 7012446
E-Mail: bsc.dur@za.bosch.com

Western Cape – BSC Service Centre

Democracy Way, Prosperity Park
Milnerton
Tel.: (021) 5512577
Fax: (021) 5513223
E-Mail: bsc@zsd.co.za

Bosch Headquarters

Midrand, Gauteng
Tel.: (011) 6519600
Fax: (011) 6519880
E-Mail: rbsa-hq.pts@za.bosch.com

Disposal

The garden product, accessories and packaging should be sorted for environmental-friendly recycling.



Do not dispose of garden products into household waste!

Only for EC countries:

According to the European directive 2012/19/EU for Waste Electrical and Electronic Equipment and its implementation into national law, electrical and electronic equipment that are no longer usable must be collected separately and disposed of in an environmentally correct manner.

Subject to change without notice.

Français**Avertissements de sécurité**

Attention ! Lisez avec attention toutes les instructions suivantes. Familiarisez-vous avec les éléments de commande et l'utilisation appropriée de l'outil de jardin. Conservez les instructions d'utilisation pour vous y reporter ultérieurement.

Explication des symboles se trouvant sur l'outil de jardin

Indications générales sur d'éventuels dangers.



Lisez soigneusement ces instructions d'utilisation.



Faites attention à ce que les personnes se trouvant à proximité ne soient pas blessées par des projections provenant de la machine.

Avertissement : Gardez une distance de sécurité quand l'outil de jardin est en marche.



Ventilateur rotatif. Tenez vos mains et vos pieds à distance des orifices de l'outil de jardin tant que ce dernier est en fonctionnement.

18 | Français



Tenez vos mains et vos pieds à distance des orifices de l'outil de jardin tant que ce dernier est en fonctionnement.



Veillez à ce que les particules projetées par l'outil de jardin ne blessent pas les personnes se trouvant à proximité. Veillez à maintenir une distance de sécurité entre l'outil de jardin et toute personne se trouvant à proximité.



Portez des lunettes de protection et une protection auditive.



Ne travaillez pas par temps de pluie et ne laissez pas l'aspirateur-souffleur de jardin à l'extérieur par temps de pluie.



Arrêtez l'outil de jardin et retirez la fiche de la prise de courant avant d'effectuer des travaux de réglage, de nettoyage ou d'entretien, lorsque le câble de secteur est coincé, sectionné ou endommagé ou que l'aspirateur-souffleur de jardin est laissé sans surveillance.



Attendez l'arrêt total de tous les éléments de l'outil de jardin avant de les toucher. Après la mise hors tension de l'outil de jardin, les lames continuent à tourner, pouvant provoquer ainsi des blessures.



Attendez l'arrêt total de tous les éléments de l'outil de jardin avant de les toucher. Après la mise hors tension de l'outil de jardin, les lames continuent à tourner, pouvant provoquer ainsi des blessures.

Mode d'emploi

► Ne laissez jamais un enfant ou une autre personne n'ayant pas pris connaissance des instructions d'utilisation se servir de l'outil de jardin. Il est possible que les réglementations

locales fixent une limite d'âge minimum de l'utilisateur. Gardez l'outil de jardin non utilisé hors de la portée des enfants.

► Cet outil de jardin doit être utilisé par des personnes disposant des capacités physiques adaptées et de l'expérience et/ou des connaissances nécessaires. Si tel n'était pas le cas ou en cas d'utilisation de cet outil par des enfants, cette utilisation ne sera possible que sous la surveillance d'une personne responsable de la sécurité des utilisateurs ou que ces derniers aient été instruits quant au maniement de l'outil. Dans le cas contraire, un risque de mauvaise utilisation et de blessures existe.

Les enfants doivent être surveillés pour assurer qu'ils ne jouent pas avec l'outil de jardin.

► N'utilisez jamais l'outil de jardin lorsque des personnes, en particulier des enfants ou des animaux domestiques, se trouvent à proximité.

► L'opérateur ou l'utilisateur de la tondeuse est responsable des accidents et des dommages causés à autrui ou à ses biens.

► Durant le service, aucune autre personne ni animal ne doit se trouver dans un rayon de 3 m autour de l'appareil. Dans la zone de travail, l'opérateur est responsable vis à vis des tierces personnes.

► N'utiliser l'outil de jardinage que de jour ou avec un bon éclairage artificiel.

- ▶ Ne pas utiliser l'outil de jardin lorsque vous êtes fatigué ou sous l'emprise de drogues, d'alcool ou de médicaments.
- ▶ Ne pas travailler avec l'outil de jardin dans des conditions météorologiques défavorables et plus particulièrement en cas d'approche d'orage.
- ▶ Lors de l'utilisation de l'outil de jardin, toujours porter des vêtements bien ajustés au niveau des bras et du corps.
- ▶ Ne faites jamais fonctionner l'outil de jardin si vous marchez pieds nus ou portez des sandales ouvertes. Portez toujours des chaussures fermées et des pantalons longs.
- ▶ Si vous portez des vêtements amples, veillez à ce qu'ils ne soient pas happés par l'alimentation en air ; ceci pourrait vous blesser.
- ▶ Ne faites fonctionner l'outil de jardin qu'avec buse montée ou avec tuyau d'aspiration monté.
- ▶ Si vous avez des cheveux longs, veillez à ce qu'ils ne soient pas happés par l'alimentation en air ; ceci pourrait vous blesser.
- ▶ Inspectez soigneusement la surface à travailler et éliminez tous les fils métalliques et autres objets étrangers.
- ▶ Avant chaque utilisation, contrôler le câble d'alimentation/la rallonge et, si besoin est, le/la remplacer. Maintenir le câble d'alimentation/la rallonge éloigné/e des sources de chaleur, des parties grasses et des bords tranchants.
- ▶ Toujours ramener le câble vers l'arrière de l'outil de jardin.
- ▶ Ne faire fonctionner l'outil de jardin que dans la position prévue pour le mode de travail. L'outil de jardin n'est pas conçu pour être tenu renversé en mode d'aspiration.
- ▶ N'utilisez jamais l'aspirateur-souffleur de jardin si les dispositifs de sécurité sont défectueux, sans coques ou dispositifs de protection tels que le bac de ramassage par ex.
- ▶ Assurez-vous avant d'utiliser l'aspirateur-souffleur de jardin que toutes les poignées et tous les dispositifs de protection fournis avec l'appareil sont bien montés. N'essayez jamais de mettre en service un aspirateur-souffleur de jardin dont le montage est incomplet ou sur lequel des modifications non autorisées ont été effectuées.
- ▶ Veillez lors de l'utilisation de l'aspirateur-souffleur de jardin à maintenir une position stable qui vous permette de bien garder l'équilibre.
- ▶ Prenez conscience de votre environnement et de tout danger éventuel que vous risquez de ne pas entendre pendant l'utilisation de l'aspirateur-souffleur.
- ▶ Évitez un mauvais maintien du corps et veillez à bien maintenir l'équilibre.
- ▶ Faites attention à ne pas perdre l'équilibre si vous travaillez sur des pentes.
- ▶ Ne menez l'appareil qu'au pas, ne jamais courir.
- ▶ Veillez à ce que les orifices d'aération ne soient pas obturés.

20 | Français

- ▶ Ne soufflez jamais les déchets/les feuilles en direction de personnes se trouvant à proximité.
- ▶ Ne portez pas l'outil de jardin par le câble.
- ▶ Il est recommandé de porter un masque respiratoire.
- ▶ **Portez toujours des lunettes de protection.**
- ▶ **N'effectuez aucune modification sur l'outil de jardin.** Des modifications non autorisées peuvent s'avérer préjudiciables à la sécurité de votre outil de jardin et conduiront à une augmentation des émissions de bruit et des vibrations.
- ▶ Ne pas aspirer d'objets solides tels que les grandes branches, débris de verre, pièces métalliques et pierres.
- ▶ Un carter ou boîtier endommagé (copeaux, fissures, entailles) augmente le risque de blessures car il y a risque de projection de corps étrangers. Si le boîtier est endommagé, contactez la ligne d'assistance téléphonique Bosch.

Retirer la fiche de la prise de courant :

- à chaque fois que vous vous éloignez de l'outil de jardin,
- lors du contrôle de l'aspirateur-souffleur de jardin, de l'élimination d'un blocage ou de travaux sur l'outil,
- après avoir heurté un objet étranger. Assurez-vous immédiatement que l'aspirateur-souffleur de jardin ne présente pas d'endommagements, et, si nécessaire, faites-le réparer,

- si l'aspirateur-souffleur de jardin commence à vibrer de manière anormale (vérifier immédiatement).

Branchement électrique

- ▶ La tension de la source d'alimentation doit correspondre aux indications se trouvant sur la plaque signalétique de l'outil de jardin.
- ▶ Il est recommandé de ne brancher cet outil de jardin que sur une prise de courant protégée par un disjoncteur différentiel avec un courant de défaut de 30 mA.
- ▶ Les câbles d'alimentation utilisés avec cet outil de jardin doivent correspondre aux indications du fabricant ; voir notice d'utilisation pour ce qui est du numéro de commande et du type.
- ▶ Ne touchez jamais la prise électrique avec des mains humides.
- ▶ N'écrasez pas le câble d'alimentation ou la rallonge, ne les coincez pas et ne les tirez pas sous risque de les endommager. Protégez le câble contre la chaleur, l'huile et les bords tranchants.
- ▶ La rallonge doit disposer de la section indiquée dans les instructions d'utilisation et être étanche aux projections d'eau. La connexion électrique ne doit pas se trouver dans l'eau.

Sécurité électrique



Attention ! Avant d'effectuer des travaux de maintenance ou de nettoyage, arrêter l'outil de jardin et débrancher la fiche de la prise de courant. Ceci vaut égale-

ment lorsque le câble électrique est endommagé, coupé ou emmêlé.

► **Une protection de moteur est installée ! Le moteur est équipé d'une protection contre une surcharge. Au cas où le moteur s'arrêterait, laissez-le refroidir pendant plusieurs minutes avant de le faire redémarrer.**

► **Retirer immédiatement la fiche du câble d'alimentation de la prise de courant au cas où le câble aurait été endommagé lors du travail. NE PAS TOUCHER LE CÂBLE ENDOMMAGÉ AVANT D'AVOIR RETIRÉ LA FICHE DU CÂBLE D'ALIMENTATION.**

Pour des raisons de sécurité, l'outil de jardin est équipé d'une double isolation et ne nécessite pas de prise de terre. La tension de fonctionnement est de 230 V CA, 50 Hz (pour les pays hors de l'Union européenne 220 V ou 240 V). N'utiliser que des rallonges électriques homologuées. Pour des renseignements supplémentaires, contactez votre station de Service Après-Vente autorisée.

Pour plus de sécurité, utilisez un disjoncteur différentiel avec un courant de défaut de 30 mA maximum. Avant chaque utilisation de la machine, contrôler ce disjoncteur différentiel.

Maintenir les câbles d'alimentation et les câbles de rallonge éloignés des pièces en rotation et éviter d'endommager les câbles afin d'éviter tout contact avec des parties sous tension.

Les connexions de câble (fiche et prises de courant) doivent être sèches et ne pas reposer sur le sol.

Contrôlez régulièrement les câble d'alimentation et les rallonges afin de détecter des dommages éventuels. Ils ne doivent être utilisés que s'ils sont en bon état.

Si le câble d'alimentation de l'outil est endommagé, il ne doit être réparé que dans un atelier agréé Bosch.

N'utilisez que des rallonges électriques homologuées.

N'utilisez que des rallonges, conduites ou dévidoirs qui correspondent aux normes EN 61242 / IEC 61242 ou IEC 60884-2-7.

Au cas où une rallonge devrait être utilisée pour travailler avec l'outil, les sections de conducteur suivantes sont nécessaires :

- section de conducteur 1,25 mm² ou 1,5 mm²
- Longueur maximale 30 m pour une rallonge ou 60 m pour des dévidoirs avec dispositif à courant différentiel résiduel

Remarque : Au cas où une rallonge devrait être utilisée, celle-ci doit disposer, conformément à la description figurant dans les instructions de sécurité, d'un câble de protection de terre raccordé à la terre de l'installation électrique par l'intermédiaire de la fiche.

En cas de doute, consultez un électricien de formation ou le Service Après-Vente Bosch le plus proche.

 **PRECAUTION : Des rallonges non conformes aux instructions peuvent être dangereuses. Les versions de câble de rallonge, fiche et accouplement doivent**

22 | Français

être étanches à l'eau et autorisées pour l'extérieur.

Remarque concernant les produits **non commercialisés en GB** :

ATTENTION : Pour votre propre sécurité, il est nécessaire que la fiche montée sur l'outil de jardin soit raccordée à la rallonge. Le dispositif de couplage de la rallonge doit être protégé des projections d'eau, être en caoutchouc ou être recouvert de caoutchouc. La rallonge doit être utilisée avec un serre-câble.

Entretien

- ▶ Vérifiez le bon serrage des écrous, boulons et vis afin de vous assurer du bon état de fonctionnement de l'aspirateur-souffleur de jardin.
- ▶ Rangez l'aspirateur-souffleur de jardin dans un endroit sec, non accessible aux enfants ou sous clé.
- ▶ Pour des raisons de sécurité, remplacez les pièces usées ou endommagées.
- ▶ Contrôlez le bac de ramassage à intervalles réguliers afin de détecter tout signe d'usure ou d'endommagement.
- ▶ Ne jamais essayer de réparer l'outil de jardin sauf si vous avez la formation nécessaire.
- ▶ Veillez à ce que les pièces de rechange soient des pièces d'origine Bosch.

Symboles

Les symboles suivants sont importants pour pouvoir lire et mieux comprendre le mode d'emploi. Veuillez mémoriser ces symboles et leur signification. L'interprétation correcte des symboles vous permettra de mieux utiliser votre outil de jardin en toute sécurité.

Symbole	Signification
	Mode souffler
	Mode aspirer
	Direction de déplacement
	Direction de réaction
	Mise en marche
	Arrêt
	Action autorisée
	Interdit
	Portez des gants de protection.
	Ne faites fonctionner l'outil de jardin qu'avec tuyau d'aspiration monté.
	Resserrez la vis dans l'outil jusqu'à ce que la ligne ne soit plus visible.

Utilisation conforme

L'outil de jardin est conçu pour souffler et entasser feuilles mortes et déchets de jardin tels que par ex. herbes tout autour de la maison et du jardin.

L'outil de jardin ne doit **pas être utilisé comme broyeur**.

Utiliser l'outil électroportatif d'une manière différente de celle pour laquelle il est expressément conçu peut être dangereux. Danger de blessures dans le cas d'utilisation non conforme.

Caractéristiques techniques

Aspirateur / Souffleur de jardin	ALS 2400	ALS 25	ALS 25	ALS 2500	ALS 28	ALS 30	
N° d'article	3 600 ...	HA1 003	HA1 0..	HA1 030 HA1 040	HA1 071	HA1 1.. HA1 1..	
Puissance nominale absorbée	W	2400	2500	2300	2500	2800	3000
Vitesse du débit d'air	km/h	180/300	180/300	180/300	180/300	180/300	180/300
Débit volumétrique, max.	m ³ /h	400/800	400/800	400/800	400/800	400/800	400/800
Réduction de la quantité de feuilles		10:1	10:1	10:1	10:1	10:1	10:1
Volume du bac de ramassage	l	45	45	45	45	45	45
Poids (mode souffler)	kg	3,2	3,2	3,2	3,2	3,2	3,2
Poids (mode aspirer)	kg	4,4	4,4	4,4	4,4	4,4	4,4
Classe de protection		□/II	□/II	□/II	□/II	□/II	□/II

Numéro de série voir plaque signalétique sur l'outil de jardin

Ces indications sont valables pour une tension nominale de [U] 230 V. Ces indications peuvent varier pour des tensions plus basses ainsi que pour des versions spécifiques à certains pays.

Niveau sonore et vibrations

Valeurs d'émissions sonores déterminées selon la norme EN 50636-2-100.

Les mesures réelles (A) des niveaux sonores de l'appareil sont : Niveau de pression acoustique 82 dB(A) ; niveau d'intensité acoustique 102 dB(A). Incertitude K = 3 dB.

Porter une protection acoustique !

Valeurs totales des vibrations a_h (somme vectorielle des trois axes directionnels) et incertitude K relevées conformément à la norme EN 50636-2-100 : $a_h < 2,5 \text{ m/s}^2$, $K = 1,5 \text{ m/s}^2$.

Opération	Figure	Page
Mise en marche	11	243
Arrêt	11	243
Mode aspirer	12	244
Réglage du débit volumétrique	12	244
Réglage de la poignée avant	13	245
Vidage du bac de ramassage	14	245 - 246
Nettoyage et entretien	15	246 - 247
Stockage et transport	16	247

Montage et mise en service

Opération	Figure	Page
Accessoires fournis	1	238
Montage du capot de protection	2	238
Montage de la buse	3	239
Montage de la rallonge	4	239
Mise en marche	4	239
Arrêt	4	239
Mode souffler	5	240
Réglage de la vitesse d'aspiration/ de soufflage	5	240
Démontage de la buse/ du capot de protection	6	241
Montage de la poignée	7	241
Montage du tuyau d'aspiration (montage unique)	8	242
Fixation de la sangle	9	242
Montage du bac de ramassage	10	243
Montage de la rallonge	11	243

Instructions d'utilisation

Lors des travaux, maintenez toujours l'outil de jardin juste au-dessus du sol.

Ne soufflez pas sur des matériaux chauds, inflammables ou explosifs.

L'aspirateur de jardin n'est approprié que pour l'aspiration de feuilles et de déchets de jardin.

Veillez à ce qu'il n'y ait pas de petits animaux ou d'objets durs à l'endroit d'utilisation de l'outil de jardin.

Ne pas aspirer de liquides, sacs en plastique, boîtes, cônes de sapin, branches d'une épaisseur supérieure à 5 mm, chiffons, mouchoirs en papier et pinces à linge.

Le moteur ne démarre que si les pièces suivantes sont montées :

- en mode aspiration de feuilles, le tuyau d'aspiration et le bac de ramassage
- en mode soufflage de feuilles, la buse et la grille d'aspiration

24 | Français

Dépistage d'erreurs



Problème	Cause possible	Remède
L'outil de jardin ne fonctionne pas	Les composantes ne sont pas correctement montées	voir « Montage »
	Pas de tension du secteur	Vérifier et mettre en fonctionnement
	Prise secteur défectueuse	Utiliser une autre prise
	Rallonge endommagée	Vérifiez le câble et le remplacer, s'il est endommagé
	Le fusible a sauté	Remplacez le fusible
L'outil de jardin fonctionne par intermittence	Le dispositif de protection de surcharge est déclenché	Laisser le moteur refroidir et contrôler si le ventilateur est bloqué
	Rallonge endommagée	Vérifiez le câble et le remplacer, s'il est endommagé
	Le câblage interne de l'outil de jardin est défectueux	Contactez le Service Après-Vente
	Interrupteur Marche/Arrêt défectueux	Contactez le Service Après-Vente
Vibrations/bruits excessifs	Le dispositif de protection de surcharge est déclenché	Laisser le moteur refroidir et contrôler si le ventilateur est bloqué
	Outil de jardin défectueux	Contactez le Service Après-Vente
L'outil de jardin ne souffle/n'aspire pas	La buse/le tuyau d'aspiration est bloqué(e)	Dégager la buse/le tuyau d'aspiration
La buse/le tuyau d'aspiration ne se laisse pas monter	Mauvais montage	voir « Montage »
La puissance d'aspiration diminue	Le bac de ramassage est plein	Vider le sac de ramassage
	La tubulure de raccordement du bac de ramassage est bloquée	Dégager la tubulure de raccordement du bac de ramassage
Le ventilateur ne tourne pas	Le ventilateur est bloqué	Eteindre l'outil de jardin et éliminer l'obturation (porter des gants de protection)

Entretien et Service Après-Vente

Entretien, nettoyage et stockage

- **Avant d'effectuer des travaux sur l'outil de jardin, retirez la fiche de la prise de courant.**
- **Tenez propre l'outil de jardin afin d'assurer un travail impeccable et en toute sécurité.**

Maintenez toujours propres l'outil de jardin ainsi que les ouïes de ventilation afin de réaliser un travail impeccable et en toute sécurité.

Nettoyez l'outil de jardin ou le bac de ramassage à l'aide d'un chiffon humide.

Veillez à ce que l'outil de jardin ne soit pas aspergé d'eau et ne l'immergez pas dans l'eau.

Rangez l'outil de jardin dans un endroit sec et sûr, et hors de portée des enfants.

Ne posez pas d'autres objets sur l'outil de jardin.

Service Après-Vente et Assistance

www.bosch-garden.com

Pour toute demande de renseignement ou commande de pièces de rechange, précisez-nous impérativement le numéro d'article à dix chiffres de l'outil de jardin indiqué sur la plaque signalétique.

France

Passez votre commande de pièces détachées directement en ligne sur notre site www.bosch-pt.fr.

Vous êtes un utilisateur, contactez :
Le Service Clientèle Bosch Outillage Electroportatif
Tel. : 0811 360122
(coût d'une communication locale)
Fax : (01) 49454767
E-Mail : contact.outillage-electroportatif@fr.bosch.com

Vous êtes un revendeur, contactez :
Robert Bosch (France) S. A. S.
Service Après-Vente Electroportatif
126, rue de Stalingrad
93705 DRANCY Cédex
Tel. : (01) 43119006
Fax : (01) 43119033
E-Mail : sav.outillage-electroportatif@fr.bosch.com

Belgique, Luxembourg

Tel. : +32 2 588 0589
Fax : +32 2 588 0595
E-Mail : outillage.gereedschap@be.bosch.com

Suisse

Passez votre commande de pièces détachées directement en ligne sur notre site www.bosch-pt.com/ch/fr.
Tel. : (044) 8471512
Fax : (044) 8471552
E-Mail : Aftersales.Service@de.bosch.com

Élimination des déchets

Les outils de jardin, ainsi que leurs accessoires et emballages, doivent pouvoir suivre chacun une voie de recyclage appropriée.



Ne jetez pas les outils de jardin avec les ordures ménagères !

Seulement pour les pays de l'Union Européenne :

Conformément à la directive européenne 2012/19/UE relative aux déchets d'équipements électriques et électroniques et sa mise en vigueur conformément aux législations nationales, les équipements électriques et électroniques dont on ne peut plus se servir doivent être isolés et suivre une voie de recyclage appropriée.

Sous réserve de modifications.**Español****Instrucciones de seguridad**

¡Atención! Lea detenidamente las siguientes instrucciones. Familiarícese con los elementos de manejo y el uso reglamentario del aparato para jardín. Guarde estas instrucciones de servicio en un lugar seguro para posteriores consultas.

Explicación de la simbología utilizada en el aparato para jardín

Advertencia general de peligro.



Lea las instrucciones de servicio con detenimiento.



Preste atención a que las personas circundantes no resulten lesionadas por los cuerpos extraños que pudieran salir proyectados.

Advertencia: Mantenga una separación de seguridad respecto al aparato para jardín en funcionamiento.



Ventilador en funcionamiento. Mantenga alejadas sus manos y pies de las aberturas con el aparato para jardín en funcionamiento.



Mantenga alejadas sus manos y pies de las aberturas con el aparato para jardín en funcionamiento.



Preste atención a que las personas circundantes no resulten lesionadas por los cuerpos extraños que pudieran salir proyectados. Cuide que las personas en las inmediaciones se

26 | Español

mantengan a suficiente distancia del aparato para jardín.



Utilice protectores auditivos y gafas de protección.



No trabaje bajo la lluvia ni deje el Aspirador/Soplador de hojas a la intemperie si está lloviendo.



Desconecte el aparato para jardín y saque el enchufe de la red antes de realizar trabajos de



ajuste, limpieza o mantenimiento, si el cable se hubiese enredado, cortado o dañado, o si deja desatendido el Aspirador/Soplador de hojas.



Espere a que todas las piezas del aparato para jardín se hayan detenido por completo antes de tocarlas. Al desconectar el aparato para jardín, las cuchillas se mantienen todavía en movimiento cierto tiempo, y pueden lesionarle.

Manejo

- ▶ Jamás permita que usen el aparato para jardín niños, ni aquellas personas que no estén familiarizadas con estas instrucciones. Tenga en cuenta la edad mínima que pudiera prescribirse en su país para el usuario. Guarde el aparato para jardín fuera del alcance de los niños cuando no lo utilice.
- ▶ Este aparato para jardín no ha sido diseñado para ser utilizado por personas o niños que presenten una discapacidad física, sensorial o mental, o que dispongan de una experiencia y/o conocimientos insuficientes, a no ser que sean supervisados por una

persona encargada de velar por su seguridad o de instruirles en el manejo del aparato para jardín.

Los niños deberán ser vigilados con el fin de evitar que jueguen con el aparato para jardín.

- ▶ Nunca ponga a funcionar el aparato para jardín si en las inmediaciones se encuentran personas, y muy en especial niños, así como animales domésticos.
- ▶ El usuario es responsable de los accidentes o daños provocados a otras personas o a sus pertenencias.
- ▶ Durante el funcionamiento no deberán encontrarse otras personas ni tampoco animales en un radio de 3 metros. En el área de trabajo la responsabilidad frente a terceros recae sobre el usuario.
- ▶ Únicamente utilice el aparato para jardín con luz diurna o con buena iluminación artificial.
- ▶ No utilice el aparato para jardín si estuviese cansado o indispuerto, ni tampoco después de haber consumido alcohol, drogas o medicamentos.
- ▶ No trabaje con el aparato para jardín bajo condiciones climáticas adversas, especialmente si se avecina una tormenta.
- ▶ Siempre que utilice este aparato para jardín proteja la parte superior de su cuerpo y los brazos con ropa fuerte.
- ▶ No utilice el aparato para jardín si está descalzo o si lleva puestas sandalias. Siempre lleve puesto calzado fuerte y pantalones largos.

- ▶ Cuide que la ropa suelta no sea aspirada hacia la toma de aire, ya que podría lesionarse.
- ▶ Únicamente deje funcionar el aparato para jardín con la boquilla o el tubo de aspiración montados.
- ▶ Si lleva el pelo largo, cuide que éste no sea aspirado hacia la toma de aire, ya que podría lesionarse.
- ▶ Examine con detenimiento el área a tratar y retire todos los alambres y demás cuerpos extraños que pudieran existir.
- ▶ Antes de cada uso verifique si está dañado el cable de conexión o el de prolongación y sustitúyalos, si procede. Proteja los cables de conexión y de prolongación del calor, del aceite, y de las esquinas agudas.
- ▶ Siempre mantenga el cable detrás del aparato para jardín.
- ▶ Únicamente deje funcionar el aparato para jardín en la posición prevista por el fabricante en el respectivo modo de operación. El aparato para jardín no es apto para ser sujetado en posición invertida en la modalidad de aspiración de hojarasca.
- ▶ Jamás trabaje con el Aspirador/Soplador de hojas si los dispositivos protectores o cubiertas estuviesen defectuosos, o sin estar montados los dispositivos de seguridad como, p. ej., el saco recogedor.
- ▶ Siempre que utilice el Aspirador/Soplador de hojas, asegúrese antes de que estén montados todos los dispositivos protectores y las empuñaduras. Jamás intente poner en marcha un Aspirador/Soplador de hojas que no esté completamente montado o que haya sido modificado de forma inadmisibles.
- ▶ Siempre trabaje con el Aspirador/Soplador de hojas sobre una base firme y mantenga el equilibrio en todo momento.
- ▶ Siempre tenga en cuenta el entorno en que trabaja y esté alerta para afrontar posibles peligros que pudiera no percibir mientras está soplando o aspirando hojas.
- ▶ Evite posturas anormales y mantenga el equilibrio en todo momento.
- ▶ Siempre mantenga un paso firme y seguro al trabajar en pendientes.
- ▶ Siempre marche de forma pausada y nunca de forma apresurada.
- ▶ Mantenga libres y limpias todas las rejillas de ventilación.
- ▶ Jamás sople suciedad/hojarasca en dirección a las personas situadas cerca.
- ▶ No transporte el aparato para jardín sujetándolo del cable.
- ▶ Se recomienda usar una mascarilla protectora.
- ▶ **Use unas gafas de protección.**
- ▶ **No modifique en manera alguna el aparato para jardín.** Las modificaciones improcedentes pueden afectar a la seguridad de su aparato para jardín y provocar mayor ruido y vibraciones.
- ▶ No aspire objetos sólidos como ramas grandes, piezas metálicas o piedras.

28 | Español

► Un ventilador o carcasa dañados (virutas, fisuras, muescas) suponen un mayor riesgo de lesión por los cuerpos extraños que puedan salir proyectados. Si la carcasa ha sido dañada consulte a la línea directa Bosch.

Extraiga el enchufe de la toma de corriente:

- Siempre que se aparte del aparato para jardín.
- Al inspeccionar el Aspirador/Soplador de hojas y al desatascarlo o trabajar en él.
- Tras chocar contra un cuerpo extraño. Examine de inmediato si está dañado el Aspirador/Soplador de hojas y hágalo reparar, si procede.
- Si el Aspirador/Soplador de hojas comienza a vibrar de forma anormal (verificarlo de inmediato).

Conexión eléctrica

- La tensión de alimentación deberá coincidir con las indicaciones en la placa de características del aparato para jardín.
- Recomendamos conectar este aparato para jardín solamente a tomas de corriente protegidas por un fusible diferencial para una corriente de fuga de 30 mA.
- Únicamente utilice o reemplace cables de red en este aparato para jardín que se correspondan con el tipo que indica el fabricante; consultar nº de pedido y tipo en las instrucciones de uso.
- Jamás toque el enchufe de red con las manos mojadas.

► No pasar por encima, ni aplastar, ni dar tirones del cable de red o de prolongación, para no dañarlos. Proteja el cable del calor, del aceite y de las esquinas agudas.

► El cable de prolongación debe tener la sección indicada en las instrucciones de servicio y debe ir protegido contra salpicaduras de agua. La conexión de empalme no deberá encontrarse en el agua.

Seguridad eléctrica



¡Atención! Antes de realizar trabajos de mantenimiento o limpieza desconecte el aparato para jardín y saque el enchufe de la red. Lo mismo deberá realizarse en caso de que se dañe, corte, o enrede el cable de alimentación.

► **¡Guardamotor incorporado! El motor viene equipado con una protección contra sobrecarga. Si el motor se detiene, deje que se enfríe durante unos minutos antes de volver a ponerlo en marcha.**

► **Saque inmediatamente el enchufe de la toma de corriente si el cable se llega a dañar durante el trabajo. NO TOQUE EL CABLE DAÑADO SIN HABER SACADO ANTES EL ENCHUFE DE LA RED.**

El aparato para jardín dispone de un aislamiento de protección para su seguridad y no precisa ser conectado a tierra. La tensión de servicio es de 230 V AC, 50 Hz (para países no pertenecientes a la CE también 220 V ó 240 V). Solamente emplear cables de prolongación homologados. Informa-

ciones al respecto las obtiene Ud. en su taller de servicio técnico autorizado habitual.

Para una mayor seguridad emplee un fusible diferencial (RCD) para una corriente de fuga máxima de 30 mA. Comprobar el funcionamiento correcto del fusible diferencial antes de cada uso.

Mantenga los cables de red y los de prolongación alejados de piezas móviles y preste atención a no dañarlos para evitar el contacto con piezas bajo tensión. Los elementos de conexión de los cables (enchufes y tomas de corriente) deberán estar secos y no deberán tocar el suelo.

Los cables de red y de prolongación deberán inspeccionarse con regularidad en cuanto a posibles daños y solamente se utilizarán si se encuentran en perfectas condiciones.

Un cable de red dañado solamente deberá hacerse reparar en un taller de servicio autorizado Bosch.

Únicamente use cables de prolongación homologados.

Solo use cables de prolongación, conductores, o tambores para cables que se correspondan con las normas EN 61242 / IEC 61242 o IEC 60884-2-7.

Si precisa un cable de prolongación para trabajar con el aparato, la sección del cable deberá ser la siguiente:

- Sección de cable 1,25 mm² o 1,5 mm²
- La longitud máxima es de 30 m para cables de prolongación y 60 m en tambores para cables dotados con interruptor diferencial

Observación: Al utilizar un cable de prolongación, éste deberá disponer de un conductor de protección – tal como se describe en las prescripciones de seguridad – conectado a través del enchufe con el conductor de protección de su instalación eléctrica.

En caso de duda, pregunte a un profesional electricista o al servicio técnico autorizado Bosch más próximo.

 **PRECAUCIÓN: Los cables de prolongación no reglamentarios pueden resultar peligrosos. Los cables de prolongación, enchufes y empalmes deberán ser estancos al agua y aptos para su uso a la intemperie.**

Observación para aquellos productos que no son de venta en GB:

ATENCIÓN: Para su seguridad es necesario conectar el enchufe del aparato para jardín con el cable de prolongación. El enchufe de empalme del cable de prolongación deberá ser o ir revestido de goma y estar protegido contra salpicaduras de agua. El cable de prolongación deberá utilizarse con un seguro contra tracción.

► **El enchufe macho de conexión, debe ser conectado solamente a un enchufe hembra de las mismas características técnicas del enchufe macho en materia.**

Mantenimiento

► Asegúrese de que todas las tuercas, pernos y tornillos están firmemente sujetos para garantizar un trabajo seguro con el Aspirador/Soplador de hojas.

30 | Español

- ▶ Guarde el Aspirador/Soplador de hojas en un lugar seco y situado a gran altura o que pueda cerrarse con llave, para que quede fuera del alcance de los niños.
- ▶ Como medida de seguridad cambie aquellas piezas que estén desgastadas o dañadas.
- ▶ Controle con regularidad el saco recogedor en cuanto a desgaste y daños.
- ▶ No intente reparar el aparato para jardín a no ser que esté capacitado para ello.
- ▶ Únicamente deberán emplearse piezas de recambio originales Bosch.

Símbolos

Los símbolos siguientes le ayudarán a entender las instrucciones de servicio al leerlas. Es importante que retenga en su memoria estos símbolos y su significado. La interpretación correcta de estos símbolos le ayudará a manejar mejor, y de forma más segura, el aparato para jardín.

Simbología Significado



Modo de soplado



Modo de aspiración

Simbología Significado



Dirección de movimiento



Dirección de reacción



Conexión



Desconexión



Acción permitida



Acción prohibida



Utilice guantes de protección.



Únicamente deje funcionar el aparato para jardín con el tubo de aspiración montado.



Vaya apretando el tornillo en la herramienta hasta que deje ser visible la línea.

Utilización reglamentaria

Aparato para jardín diseñado para amontonar y recoger hojarasca y residuos del jardín como, p. ej., césped cortado, en áreas alrededor de casas y en jardines domésticos.

El aparato para jardín **no deberá usarse como desmenuzadora**.

La utilización de la herramienta eléctrica en forma diferente a la expresamente indicada puede resultar peligrosa. En caso de una utilización no reglamentaria puede llegar a lesionarse.

Datos técnicos

Aspirador/Soplador de hojas		ALS 2400	ALS 25	ALS 25	ALS 2500	ALS 28	ALS 30
Nº de artículo	3 600 ...	HA1 003	HA1 0..	HA1 030 HA1 040	HA1 071	HA1 1..	HA1 1..
Potencia absorbida nominal	W	2400	2500	2300	2500	2800	3000
Velocidad del aire	km/h	180/300	180/300	180/300	180/300	180/300	180/300
Caudal, máx.	m ³ /h	400/800	400/800	400/800	400/800	400/800	400/800

Estos datos son válidos para una tensión nominal de [U] 230 V. Los valores pueden variar para otras tensiones y en ejecuciones específicas para ciertos países.

Aspirador/Soplador de hojas	ALS 2400	ALS 25	ALS 25	ALS 2500	ALS 28	ALS 30
Reducción de hojarasca	10:1	10:1	10:1	10:1	10:1	10:1
Capacidad del saco recogedor	l	45	45	45	45	45
Peso (modo de soplado)	kg	3,2	3,2	3,2	3,2	3,2
Peso (modo de aspiración)	kg	4,4	4,4	4,4	4,4	4,4
Clase de protección	□/II	□/II	□/II	□/II	□/II	□/II

Número de serie ver placa de características del aparato para jardín

Estos datos son válidos para una tensión nominal de [U] 230 V. Los valores pueden variar para otras tensiones y en ejecuciones específicas para ciertos países.

Información sobre ruidos y vibraciones

Valores de emisión de ruidos determinados según EN 50636-2-100.

El nivel de presión sonora típico del aparato, determinado con un filtro A, asciende a: Nivel de presión sonora 82 dB(A); nivel de potencia acústica 102 dB(A). Tolerancia K = 3 dB.

¡Utilice unos protectores auditivos!

Nivel total de vibraciones a_h (suma vectorial de tres direcciones) y tolerancia K determinados según EN 50636-2-100: $a_h < 2,5 \text{ m/s}^2$, $K = 1,5 \text{ m/s}^2$.

Montaje y operación

Objetivo	Figura	Página
Material que se adjunta	1	238
Montaje de la cubierta protectora	2	238
Montaje de la boquilla	3	239
Conexión del cable de prolongación	4	239
Conexión	4	239
Desconexión	4	239
Modo de soplado	5	240
Ajuste de la velocidad del aire de soplado	5	240
Desmontaje de la boquilla/cubierta protectora	6	241
Montaje de la empuñadura	7	241
Ensamble del tubo de aspiración (sólo se requiere una vez)	8	242
Sujeción de la correa de transporte	9	242
Montaje del saco recogedor	10	243

Objetivo	Figura	Página
Conexión del cable de prolongación	11	243
Conexión	11	243
Desconexión	11	243
Modo de aspiración	12	244
Ajuste del caudal	12	244
Ajuste de la empuñadura delantera	13	245
Vaciado del saco recogedor	14	245 – 246
Mantenimiento y limpieza	15	246 – 247
Almacenaje y transporte	16	247

Instrucciones para la operación

Trabaje siempre guiando el aparato para jardín muy cerca del suelo.

No intente reunir con el soplador materiales calientes, combustibles o explosivos.

El aspirador para jardín ha sido concebido exclusivamente para aspirar hojarasca y desperdicios del jardín.

Antes de usar el aparato para jardín inspeccione si existen pequeños animales u objetos duros en el área de trabajo.

No aspire líquidos, bolsas de plástico, botes, piñas de abeto, ramas de más de 5 mm de diámetro, paños, pañuelos de papel ni pinzas para la ropa.

El motor solo se pone en marcha si están montadas las siguientes piezas:

- En la modalidad para aspiración de hojarasca, el tubo de aspiración y el saco recogedor
- En la modalidad para soplado de hojarasca, la boquilla y la rejilla de aspiración

32 | Español

Localización de fallos



Síntomas	Posible causa	Solución
El aparato para jardín no funciona	Componentes incorrectamente montados	ver "Montaje"
	No hay tensión de red	Verificar y conectar
	Toma de corriente defectuosa	Emplear otra toma de corriente
	Cable de prolongación defectuoso	Verificar y sustituir el cable, si procede
	El fusible se ha fundido	Cambiar el fusible
El aparato para jardín funciona de forma intermitente	El guardamotor se ha activado	Dejar enfriar el motor y verificar si el ventilador está bloqueado
	Cable de prolongación defectuoso	Verificar y sustituir el cable, si procede
	Cableado interior de la máquina defectuoso	Acudir al servicio técnico
	Interruptor de conexión/desconexión defectuoso	Acudir al servicio técnico
Vibraciones o ruidos intensos	El guardamotor se ha activado	Dejar enfriar el motor y verificar si el ventilador está bloqueado
	Aparato para jardín defectuoso	Acudir al servicio técnico
El aparato para jardín no sopla/aspira	Boquilla/tubo de aspiración obturados	Desatascar boquilla/tubo de aspiración
No puede acoplarse la boquilla/tubo de aspiración	Montaje incorrecto	ver "Montaje"
	Saco recogedor lleno	Vaciar saco recogedor
Potencia de aspiración reducida	Racor de conexión del saco recogedor atascado	Desatascar el racor de conexión del saco recogedor
	El ventilador no gira	Ventilador bloqueado

Mantenimiento y servicio

Mantenimiento, limpieza y almacenaje

- ▶ **Antes de cualquier manipulación en el aparato para jardín extraiga el enchufe de red de la toma de corriente.**
- ▶ **Siempre mantenga limpio el aparato para jardín para trabajar con eficacia y seguridad.**

Siempre mantenga limpios el aparato para jardín y las rejillas de ventilación para poder trabajar con eficacia y fiabilidad.

Limpie el aparato para jardín o el saco recogedor con un paño húmedo.

No proyecte agua contra el aparato para jardín ni tampoco lo sumerja en ella.

Guarde el aparato para jardín en un lugar seguro y seco, fuera del alcance de los niños.

No deposite ningún objeto sobre el aparato para jardín.

Servicio técnico y atención al cliente

www.bosch-garden.com

Para cualquier consulta o pedido de piezas de repuesto es imprescindible indicar el nº de artículo de 10 dígitos que figura en la placa de características del aparato para jardín.

España

Robert Bosch España S.L.U.
Departamento de ventas Herramientas Eléctricas
C/Hermanos García Noblejas, 19
28037 Madrid

Para efectuar su pedido online de recambios o pedir la recogida para la reparación de su máquina, entre en la página www.herramientasbosch.net.

Tel. Asesoramiento al cliente: 902 531 553

Fax: 902 531554

Venezuela

Robert Bosch S.A.
 Av. Sanatorio del Avila, Conjunto Ciudad Center,
 Urb. Boleita Norte, Municipio Sucre Estado Miranda
 Código Postal 1070 - Caracas
 Tel.: (58) 212 207-4511
 www.boschherramientas.com.ve

México

Robert Bosch S. de R.L. de C.V.
 Calle Robert Bosch No. 405 C.P. 50071
 Zona Industrial, Toluca - Estado de México
 Tel.: (52) 55 5284-3062
 www.boschherramientas.com.mx

Argentina

Robert Bosch Argentina S.A.
 Av. Córdoba 5160
 Buenos Aires C1414BAW
 Tel.: (54) 11 4778-5200
 www.boschherramientas.com.ar

Perú

Robert Bosch S.A.C.
 Av. Primavera 781 Piso 2, Urbanización Chacarilla
 San Borja Lima
 Tel.: (51) 1 706 1100
 www.bosch.com.pe

Chile

Robert Bosch S.A.
 Calle El Cacique
 0258 Providencia - Santiago
 Tel.: (56) 02 782 0200
 www.boschherramientas.cl

Ecuador

Robert Bosch Sociedad Anónima Ecuabosch
 Av. Las Monjas nº 10 y Carlos J. Arosemena
 Guayaquil
 Tel.: (59) 34371-9100
 www.boschherramientas.com.ec

Eliminación

Los aparatos para jardín, accesorios y embalajes deberán someterse a un proceso de recuperación que respete el medio ambiente.



¡No arroje los aparatos para jardín a la basura!

Sólo para los países de la UE:

Conforme a la Directiva Europea 2012/19/UE sobre aparatos eléctricos y electrónicos inservibles, tras su transposición en ley nacional, deberán acumularse por separado los aparatos eléctricos y electrónicos para ser sometidos a un reciclaje ecológico.

Reservado el derecho de modificación.

El símbolo es solamente válido, si también se encuentra sobre la placa de características del producto/fabricado.

Português**Indicações de segurança**

Atenção! Leia atentamente as seguintes instruções. Familiarize-se com os elementos de comando e com a utilização do aparelho de jardinagem. Guarde as instruções de serviço em lugar seguro para uma utilização posterior.

Explicação dos símbolos no aparelho de jardinagem

Indicação geral de perigos.



Leia atentamente estas instruções de serviço.



Observe que as pessoas ao redor não possam ser feridas por objetos catapultados para longe.

Aviso: Mantenha-se a uma distância segura do aparelho de jardinagem enquanto ele estiver a funcionar.



Soprador rotativo. As mãos e os pés não devem se aproximar

34 | Português

das aberturas, enquanto o aparelho de jardinagem estiver a funcionar.



As mãos e os pés não devem se aproximar das aberturas, enquanto o aparelho de jardinagem estiver a funcionar.



Observe que as pessoas, que estiverem por perto, não sejam feridas por corpos estranhos a voar devido ao aparelho de jardinagem. Observe que as outras pessoas se encontrem a uma distância segura do aparelho de jardinagem.



Usar óculos de proteção e protetor auricular.



Não trabalhar na chuva nem deixar o soprador de folhagem/ aspirador de jardim, ao ar livre enquanto estiver a chover.



Desligar o aparelho de jardinagem, e puxar a ficha da tomada, antes de realizar trabalhos de



ajuste, de limpeza ou de manutenção, caso o cabo de rede esteja emaranhado, cortado ou danificado, ou se o soprador de folhagem/soprador de jardim for deixado sem vigilância.



Aguarde até que todas as peças do aparelho de jardinagem parem por completo antes de tocar nelas. As lâminas ainda continuam a girar após o desligamento do aparelho de jardinagem e podem causar lesões.

Operação

► Jamais permitir que crianças ou pessoas não familiarizadas com as instru-

ções utilizem o aparelho de jardim. É possível que diretivas nacionais limitem a idade do operador. Quando não estiver em uso, o aparelho de jardim deverá ser guardado em local inacessível para crianças.

- Este aparelho de jardim não deve ser usado por pessoas (inclusive crianças) com limitadas capacidades físicas, sensoriais ou mentais ou com falta de experiência e/ou falta de conhecimento, a não ser que, sejam supervisionadas por uma pessoa responsável pela sua segurança ou que sejam instruídas por elas quanto à utilização do aparelho de jardim. Crianças deveriam ser vigiadas para assegurar que não brinquem com o aparelho.
- Jamais trabalhar com o aparelho de jardinagem enquanto pessoas, especialmente crianças, ou animais e estiverem ao redor.
- O operador ou o utilizador é responsável por acidentes ou danos, se outras pessoas forem feridas e se as suas propriedades forem danificadas.
- Durante o funcionamento, não deverão se encontrar outras pessoas nem animais dentro de um raio de 3 metros. A pessoa a operar o aparelho é responsável por terceiros que se encontrem na área de trabalho.
- Só utilizar o aparelho de jardim à luz do dia ou com boa iluminação artificial.
- Não utilizar o aparelho de jardinagem se estiver fatigado ou doente, sob a influência de drogas, álcool ou medicamentos.

- ▶ Em condições climáticas desfavoráveis, especialmente em caso de uma tempestade, não deverá trabalhar com o aparelho de jardim.
- ▶ Ao usar o aparelho de jardinagem, se deve sempre usar roupas justas à parte superior do corpo e aos braços.
- ▶ Não usar o aparelho de jardinagem com os pés descalços nem com sandálias abertas. Sempre usar sapatos firmes e calças longas.
- ▶ Observe que a roupa solta não seja puxada para dentro da adução de ar, pois isto poderia levar a lesões.
- ▶ Só operar o aparelho de jardinagem com o bocal ou com o tubo de aspiração montado.
- ▶ Observe que os cabelos soltos não sejam puxados para dentro da adução de ar, pois isto poderia levar a lesões.
- ▶ Inspeccionar cuidadosamente a superfície a ser trabalhada e eliminar todos os arames e quaisquer outros corpos estranhos.
- ▶ Controlar o fio de conexão/o cabo de extensão antes de cada utilização, para verificar se há danos, e substituir se for necessário. Proteger o cabo de conexão contra calor, óleo e cantos afiados.
- ▶ Sempre conduzir o cabo para trás, para longe do aparelho de jardinagem.
- ▶ O aparelho de jardinagem só deve ser operado na posição prevista para o tipo de funcionamento. O aparelho de jardinagem não é apropriado para ser segurado ao contrário no modo de aspiração de folhas.
- ▶ Jamais trabalhar com o soprador de folhagem/aspirador de jardim se os dispositivos de proteção, coberturas danificados, nem sem dispositivos de segurança, como por exemplo o saco de recolha.
- ▶ Assegure-se de que todas as pegas e os dispositivos de proteção fornecidos estejam montados ao trabalhar com o soprador de folhagem/aspirador de jardim. Jamais tente colocar em funcionamento um soprador de folhagem/aspirador de jardim que esteja incompletamente montado, nem um soprador de folhagem/aspirador de jardim com modificações inadmissíveis.
- ▶ Manter sempre uma posição firme e segura, assim como também o equilíbrio, ao trabalhar com o soprador de folhagem/aspirador de jardim.
- ▶ Esteja atento ao seu meio ambiente e esteja preparado para possíveis perigos que talvez não possa escutar enquanto estiver a trabalhar com o soprador de folhagem/aspirador de jardim.
- ▶ Evitar uma posição anormal e manter sempre o equilíbrio.
- ▶ Em superfícies inclinadas deverá sempre manter uma posição segura.
- ▶ Sempre andar com calma, jamais andar com rapidez.
- ▶ Manter todas as aberturas de refrigeração livres de sujidades.
- ▶ Nunca soprar sujidades/folhagens na direção de pessoas que se encontram por perto.
- ▶ Não transportar o aparelho de jardinagem pelo cabo.

36 | Português

- ▶ É recomendável o uso de uma máscara respiratória.
- ▶ **Usar óculos de proteção.**
- ▶ **Não efetuar quaisquer alterações no aparelho de jardinagem.** Alterações inadmissíveis podem prejudicar a segurança do seu aparelho de jardinagem e aumentar os ruídos e as vibrações.
- ▶ Não aspirar objetos sólidos, tais como grandes ramos, vidro quebrado, peças de metal e pedras.
- ▶ Uma carcaça ou uma ventoinha danificada (aparas, rachaduras, ranhuras) aumenta o risco de lesões devido a estilhaços. Se a carcaça estiver danificada, entre em contacto com a hotline da Bosch.
- ▶ É recomendável conectar este aparelho de jardinagem a uma tomada protegida com um dispositivo de corrente residual de 30 mA.
- ▶ Para este aparelho só devem ser utilizados ou substituídos fios de conexão à rede, que coincidam com as indicações do fabricante; número de encomenda e tipo encontram-se nas instruções de serviço.
- ▶ Jamais tocar na ficha de rede com as mãos molhadas.
- ▶ Não passar por cima do cabo conexão à rede ou do cabo de extensão, nem esmagá-lo ou esticá-lo, pois isto poderia danificá-lo. Proteger o cabo contra calor, óleo e cantos afiados.
- ▶ O cabo de extensão deve ter o diâmetro indicado na instrução de serviço e deve ser protegido contra respingos de água. A conexão de encaixe não deve estar na água.

Puxar a ficha da tomada de corrente:

- sempre que se afastar do aparelho de jardim,
- ao controlar o soprador de folhagem/aspirador de jardim, remover algo que esteja a bloquear ou trabalhar nele,
- após a colisão com um corpo estranho. Verificar imediatamente se o soprador de folhagem/aspirador de jardim apresenta danos e, se necessário, reparar,
- se o soprador de folhagem/aspirador de jardim começar a vibrar de forma anormal (controlar imediatamente).

Conexão de rede elétrica

- ▶ A tensão da fonte de corrente deve coincidir com a chapa de identificação do aparelho de jardinagem.

Segurança elétrica

Atenção! Antes de trabalhos de manutenção ou de limpeza, deverá desligar o aparelho de jardinagem e puxar a ficha da tomada. O mesmo vale, se o cabo de corrente elétrica estiver danificado, cortado ou emaranhado.

- ▶ **Esta instalada uma proteção para o motor! O motor está equipado com uma proteção contra sobrecarga. Se o motor parar, permita que esfrie durante alguns minutos antes de ser ligado de novo.**

► **Puxar imediatamente a ficha de rede da tomada, se o cabo for danificado durante o trabalho. JAMAIS TOQUE NO CABO DANIFICADO ANTES DE PUXAR A FICHA DE REDE DA TOMADA.**

Para a sua segurança, este aparelho de jardinagem tem um isolamento de proteção e não necessita uma ligação à terra. A tensão de funcionamento é de 230 V AC, 50 Hz (para países fora da União Europeia também 220 V ou 240 V). Só utilizar cabos de extensão homologados. As informações podem ser obtidas numa oficina de serviço pós-venda Bosch.

Para aumentar a segurança, use um disjuntor de corrente de avaria com um corrente residual de no máximo 30 mA. Este disjuntor de corrente de avaria deveria ser controlado antes de toda a colocação em funcionamento.

Manter o cabo de rede e o cabo de extensão afastados das partes móveis e evitar qualquer dano dos cabos, para evitar um contacto com componentes sob tensão.

As conexões de cabos (ficha de rede e tomadas) devem estar secas e não devem ser deitadas no chão.

O cabo de rede e o cabo de extensão devem ser controlados em intervalos regulares quanto a sinais de danos e só devem ser utilizados se estiverem em estado impecável.

Se o cabo de rede do aparelho estiver danificado, este só deve ser reparado numa oficina de serviço autorizada Bosch.

Só utilizar os cabos de extensão homologados.

Só devem ser usados cabos de extensão, linhas de extensão ou tambores de cabos que correspondam às normas EN 61242 / IEC 61242 ou IEC 60884-2-7.

Se desejar utilizar um cabo de extensão para o funcionamento do aparelho, são necessários os seguintes diâmetros de cabos:

- Diâmetro de cabo de 1,25 mm² ou de 1,5 mm²
- Máximo comprimento de 30 m para o cabo de extensão ou 60 m para tambores de cabos com disjuntor de proteção contra corrente residual

Nota: Se for utilizado um cabo de extensão, este deve possuir um condutor de proteção – como descrito nas diretivas de segurança – conectado através de uma ficha ao condutor de proteção do seu equipamento elétrico.

No caso de dúvidas consulte um electricista especializado ou a representação de serviço pós-venda Bosch mais próxima.

 **CUIDADO: Cabos de extensão incorretos podem ser perigosos. Cabos de extensão, fichas e acoplamentos devem ser de modelos homologados para a utilização em áreas exteriores.**

38 | Português

Indicação para produtos, que **não foram vendidos na GB:**



ATENÇÃO: Para a sua segurança é necessário que a ficha de rede do aparelho de jardinagem esteja conectada ao cabo de extensão. O acoplamento do cabo de extensão deve ser protegido contra respingos de água, ser de borracha ou ter um revestimento de borracha. O cabo de extensão deve ser utilizado com um protetor contra esforços mecânicos.

Manutenção

- ▶ Controlar se todas as porcas, cavilhas e parafusos estão firmes, para assegurar-se de que o soprador de folhagem/aspirador de jardim trabalhe de forma impecável.
- ▶ Armazenar soprador de folhagem/aspirador de jardim em lugar seco, elevado e fechado, fora do alcance de crianças.
- ▶ Por precaução deverá substituir as peças gastas ou danificadas.
- ▶ Controlar o saco de recolha regularmente quanto a desgaste ou danos.
- ▶ Não tente reparar o aparelho de jardinagem, a não ser que tenha a formação necessária.
- ▶ Assegure-se de que as peças substituídas sejam da Bosch.

Símbolos

Os símbolos a seguir são importantes para a leitura e para a compreensão destas instruções de serviço. Os símbolos e os seus significados devem ser memorizados. A interpretação correta dos símbolos facilita a utilização segura e aprimorada do aparelho de jardinagem.

Símbolo	Significado
	Modo para soprar folhagem
	Modo para aspirar folhagem
	Direção do movimento
	Direção da reação
	Ligar
	Desligar
	Ação permitida
	Ação proibida
	Usar luvas de proteção.
	Só operar o aparelho de jardinagem com o tubo de aspirador montado.
	Fabor puxar o parafuso para dentro da ferramenta, até que a linha não seja mais visível.

Utilização conforme as disposições

O aparelho de jardinagem é destinado para soprar, amontoar e recolher folhagem, resíduos de jardinagem (por ex. relva) e galhos, em casas e jardins.

O aparelho de jardinagem **não deve ser usado como triturador.**

A utilização de ferramentas elétricas de modo diferente do que explicitamente especificado pode ser perigoso. No caso de uso indevido poderá sofrer lesões.

Dados técnicos

Soprador de folhagem/Aspirador de jardim	ALS 2400	ALS 25	ALS 25	ALS 2500	ALS 28	ALS 30	
N.º do produto	3 600 ... HA1 003	HA1 0..	HA1 030	HA1 071	HA1 1..	HA1 1..	
Potência nominal consumida	W	2400	2500	2300	2500	2800	3000
Velocidade da corrente de ar	km/h	180/300	180/300	180/300	180/300	180/300	180/300
Máx. caudal volúmico	m ³ /h	400/800	400/800	400/800	400/800	400/800	400/800
Redução da quantidade de folhagem		10:1	10:1	10:1	10:1	10:1	10:1
Volume do saco de recolha	l	45	45	45	45	45	45
Peso (modo para soprar folhagem)	kg	3,2	3,2	3,2	3,2	3,2	3,2
Peso (modo para aspirar folhagem)	kg	4,4	4,4	4,4	4,4	4,4	4,4
Classe de proteção		□/II	□/II	□/II	□/II	□/II	□/II
Número de série	veja a placa de características do aparelho de jardinagem						

As indicações valem para tensões nominais [U] de 230 V. Estas indicações podem variar dependendo de tensões inferiores e dos modelos específicos dos países.

Informação sobre ruídos/vibrações

Os valores de emissão de ruído determinados de acordo com EN 50636-2-100.

O nível de ruído avaliado como A do aparelho é tipicamente: Nível de pressão acústica 82 dB(A); Nível de potência acústica 102 dB(A). Incerteza K = 3 dB.

Usar proteção auricular!

Totais valores de vibrações a_h (soma dos vetores de três direções) e incerteza K averiguada conforme EN 50636-2-100: $a_h < 2,5 \text{ m/s}^2$, $K = 1,5 \text{ m/s}^2$.

Montagem de funcionamento

Meta de ação	Figura	Página
Volume de fornecimento	1	238
Montar a cobertura de proteção	2	238
Encaixar o bocal	3	239
Aplicar o cabo de extensão	4	239
Ligar	4	239
Desligar	4	239
Modo para soprar folhagem	5	240
Ajustar a velocidade de soprar folhagem	5	240
Desmontar o bocal/a cobertura de proteção	6	241
Montar o punho	7	241
Montar o tubo de aspiração (uma única montagem)	8	242
Fixar o cinto de transporte	9	242

Meta de ação	Figura	Página
Montar o saco de recolha	10	243
Aplicar o cabo de extensão	11	243
Ligar	11	243
Desligar	11	243
Modo para aspirar folhagem	12	244
Ajustar o caudal volúmico	12	244
Ajustar o punho dianteiro	13	245
Esvaziar o saco de recolha	14	245 – 246
Manutenção e limpeza	15	246 – 247
Arrecadação e transporte	16	247

Indicações de trabalho

Durante o trabalho deverá sempre segurar o aparelho de jardinagem rente acima do chão.

Não soprar materiais quentes, inflamáveis ou explosivos.

O aspirador de jardim só é apropriado para aspirar folhagem e resíduos de jardinagem.

Antes de utilizar o aparelho de jardinagem deverá controlar a área e verificar se há pequenos animais ou objetos duros.

Não devem ser aspirados líquidos, sacos plásticos, latas, pinhas de pinheiros, galhos com um diâmetro superior a 5 mm, panos, lenços de papel nem molas de roupas.

O motor só começa a funcionar se os seguintes componentes estiverem montados:

- no modo de aspiração de folhagem, o tubo de aspiração e o saco de recolha
- no modo de sopro de folhagem, o bocal e a grelha de aspiração

40 | Português

Busca de erros



Sintomas	Possível causa	Solução
O aparelho de jardinagem não funciona	Os componentes não estão montados de forma correta	veja "Montagem"
	Falta tensão de rede	Controlar e ligar
	Tomada de rede elétrica com defeito	Utilizar uma outra tomada
	Cabo de extensão danificado	Controlar o cabo e substituir se estiver danificado
	O fusível foi acionado	Substituir o fusível
O aparelho de jardinagem funciona com interrupções	A proteção do motor foi ativada	Deixar o motor esfriar e verificar se o soprador está bloqueado
	Cabo de extensão danificado	Controlar o cabo e substituir se estiver danificado
	A cablagem interna do aparelho de jardinagem está com defeito	Dirija-se a uma oficina de serviço pós-venda
Fortes vibrações/ruídos	Interruptor de ligar-desligar com defeito	Dirija-se a uma oficina de serviço pós-venda
	A proteção do motor foi ativada	Deixar o motor esfriar e verificar se o soprador está bloqueado
O aparelho de jardinagem não sopra/aspira	Aparelho de jardinagem com defeito	Dirija-se a uma oficina de serviço pós-venda
Não é possível montar o bocal/tubo de aspiração	Bocal/tubo de aspiração bloqueado	Liberar o bocal/tubo de aspiração
	Montagem incorreta	veja "Montagem"
A intensidade de aspiração diminui	Saco de recolha cheio	Esvaziar o saco de recolha
	O bocal de conexão do saco de recolha está bloqueado	Liberar o bocal de conexão do saco de recolha
O soprador não gira	Soprador bloqueado	Desligar o aparelho de jardinagem e remover o objeto a bloquear (usar luvas de proteção)

Manutenção e serviço

Manutenção, limpeza e armazenamento

- ▶ **Antes de todos trabalhos no aparelho de jardinagem deverá puxar a ficha de rede da tomada.**
- ▶ **Manter o aparelho de jardim sempre limpo, para trabalhar bem e de forma segura.**

Manter o aparelho de jardinagem e as aberturas de ventilação sempre limpos, para trabalhar bem e de forma segura.

Remover a sujidade do aparelho de jardinagem ou do saco de recolha com um pano húmido.

Jamais pulverizar/mergulhar o aparelho de jardinagem com/em água.

Guardar o aparelho de jardinagem em lugar seguro e seco, fora do alcance das crianças.

Não colocar objetos sobre o aparelho de jardinagem.

Serviço pós-venda e consultoria de aplicação

www.bosch-garden.com

Para todas as questões e encomendas de peças sobressalentes é imprescindível indicar o número de produto de 10 dígitos como consta na placa de características do aparelho de jardim.

Portugal

Robert Bosch LDA
Avenida Infante D. Henrique
Lotes 2E – 3E
1800 Lisboa

Para efetuar o seu pedido online de peças entre na página

www.ferramentasbosch.com.

Tel.: 21 8500000

Fax: 21 8511096

Brasil

Robert Bosch Ltda. – Divisão de Ferramentas Elétricas
 Caixa postal 1195 – CEP: 13065-900
 Campinas – SP
 Tel.: 0800 7045 446
 www.bosch.com.br/contato

Eliminação

Os aparelhos de jardim, os acessórios e as embalagens devem ser dispostos para uma reciclagem ecológica de matérias-primas.



Não deitar aparelhos de jardinagem no lixo doméstico!

Apenas países da União Europeia:

De acordo com a diretiva europeia 2012/19/UE para aparelhos elétricos e eletrônicos velhos, e com as respectivas realizações nas leis nacionais, os aparelhos elétricos e eletrônicos que não servem mais para a utilização, devem ser enviados separadamente a uma reciclagem ecológica.

Sob reserva de alterações.

Italiano**Norme di sicurezza**

Attenzione! Leggere attentamente le istruzioni sotto indicate. Acquisire dimestichezza con gli elementi di comando ed il corretto utilizzo dell'apparecchio per il giardinaggio. Conservare in luogo sicuro il presente manuale di istruzioni d'uso per ogni necessità futura.

Spiegazione dei simboli presenti sull'apparecchio per il giardinaggio

Allarme generale di pericolo.



Leggere le istruzioni d'uso.



Attenzione a non mettere in pericolo l'incolumità di persone che si trovano nelle vicinanze attraverso corpi lanciati o fatti volare per aria.

Avvertenza: Tenere una distanza di sicurezza dall'apparecchio per il giardinaggio se lo stesso sta lavorando.



Ventole rotanti. Non avvicinare le mani ed i piedi alle aperture mentre l'apparecchio per il giardinaggio è in funzione.



Non avvicinare le mani ed i piedi alle aperture mentre l'apparecchio per il giardinaggio è in funzione.



Prestare attenzione affinché le persone che si trovano nelle vicinanze non vengano ferite da corpi estranei che vengono fatti volare dall'apparecchio per il giardinaggio. Prestare attenzione affinché altre persone si mantengano a distanza di sicurezza dall'apparecchio per il giardinaggio.



Portare protezione per l'udito e occhiali di protezione.



Non lavorare sotto la pioggia e non lasciare il soffiatore per foglie/aspiratore da giardino all'aperto mentre piove.



Spegnere l'apparecchio per il giardinaggio ed estrarre la spina dalla presa elettrica prima di effettuare interventi di regolazione, di pulizia o di manutenzione, nel caso in cui il cavo di



rete sia aggrovigliato, tagliato o danneggiato oppure se il soffiatore per fo-

42 | Italiano

glie/aspiratore da giardino viene lasciato incustodito.



Prima di intervenire sui componenti dell'apparecchio per il giardinaggio, attendere che gli stessi si siano completamente fermati. Le lame continuano a ruotare dopo lo spegnimento dell'apparecchio per il giardinaggio e possono provocare lesioni gravi.

Impiego

- ▶ Non permettere a bambini oppure a persone che non abbiano preso visione delle presenti istruzioni di utilizzare l'apparecchio per il giardinaggio. Le norme nazionali prevedono eventualmente dei limiti di restrizione relativamente all'età dell'operatore. Se l'apparecchio per il giardinaggio non viene impiegato, conservarlo fuori della portata dei bambini.
- ▶ Questo apparecchio per il giardinaggio non è destinato all'uso da parte di persone (bambini compresi) con capacità fisiche, sensoriali o mentali ridotte oppure a cui manchi esperienza e/o conoscenza, se le stesse non sono sorvegliate oppure istruite relativamente all'uso dell'apparecchio per il giardinaggio da parte di una persona responsabile per la loro sicurezza. I bambini dovrebbero essere sorvegliati per assicurarsi che non giochino con l'apparecchio per il giardinaggio.
- ▶ Non utilizzare mai l'apparecchio per il giardinaggio quando nelle immediate vicinanze vi sono persone ed in modo particolare bambini oppure animali domestici.
- ▶ L'operatore o l'utente è responsabile degli incidenti o dei rischi in cui possono incorrere le altre persone o le loro proprietà.
- ▶ Durante il funzionamento impedire che altre persone oppure animali possano trovarsi in un raggio di 3 m intorno alla zona operativa. Entro la zona operativa, l'utente è responsabile per la sicurezza nei confronti di terzi.
- ▶ Utilizzare l'apparecchio per il giardinaggio solamente di giorno o con una buona illuminazione artificiale.
- ▶ Non utilizzare l'apparecchio per il giardinaggio in caso di stanchezza o di malattia oppure sotto l'effetto di bevande alcoliche, droghe o medicinali.
- ▶ Con cattive condizioni meteorologiche, in modo particolare in caso di un temporale che si sta avvicinando, non lavorare con l'apparecchio per il giardinaggio.
- ▶ Durante l'uso di questo apparecchio per il giardinaggio indossare sempre indumenti robusti sulla parte superiore del corpo e sulle braccia.
- ▶ Mai utilizzare l'apparecchio per il giardinaggio a piedi nudi né calzando sandali aperti. Portare sempre robuste scarpe di sicurezza e pantaloni lunghi.
- ▶ Prestare attenzione affinché indumenti larghi non vengano aspirati nell'alimentazione dell'aria in quanto questo potrebbe causare lesioni.
- ▶ Mettere in funzione l'apparecchio per il giardinaggio esclusivamente con

bocchetta montata oppure con tubo di aspirazione montato.

- ▶ Prestare attenzione affinché capelli lunghi non vengano aspirati nell'alimentazione dell'aria in quanto questo potrebbe causare lesioni.
- ▶ Ispezionare accuratamente la superficie da lavorare ed avere cura di rimuovere tutti i fili metallici e qualunque altro tipo di corpo estraneo.
- ▶ Prima di ogni utilizzo, controllare il cavo di alimentazione/il cavo di prolunga per accertarsi che non sia danneggiato e, se necessario, sostituirlo. Proteggere il cavo di alimentazione/il cavo di prolunga dal calore troppo forte, da olio e da spigoli taglienti.
- ▶ Il cavo deve essere tenuto sempre dietro l'apparecchio per il giardinaggio.
- ▶ Far funzionare l'apparecchio per il giardinaggio esclusivamente nella posizione prevista per il modo operativo. Nel modo aspirazione foglie l'apparecchio per il giardinaggio non è adatto ad essere tenuto rovesciato.
- ▶ Non mettere mai in funzione il soffiatore per foglie/aspiratore da giardino con dispositivi di protezione e coperture difettosi oppure senza dispositivi di sicurezza, ad es. sacco di raccolta.
- ▶ Assicurarsi che alla messa in funzione del soffiatore per foglie/aspiratore da giardino siano montate tutte le impugnature ed i dispositivi di protezione forniti in dotazione. Mai tentare di mettere in funzione un soffiatore per foglie/aspiratore da giardino non completamente montato oppure un

soffiatore per foglie/aspiratore da giardino sottoposto a modifiche non consentite.

- ▶ Durante il funzionamento del soffiatore per foglie/aspiratore da giardino prestare attenzione ad avere sempre una posizione sicura e a mantenere l'equilibrio in ogni momento.
- ▶ Raccomandiamo di fare attenzione all'ambiente ed a possibili momenti di pericolo che possono essere eventualmente non udibili durante l'impiego del soffiatore/aspiratore.
- ▶ Evitare una postura non adatta e mantenere l'equilibrio in ogni momento.
- ▶ In caso di superfici con una certa pendenza fare attenzione a non scivolare.
- ▶ Camminare sempre e non correre mai.
- ▶ Mantenere libere da sporcizia tutte le aperture dell'aria di raffreddamento.
- ▶ Non soffiare mai sporcizia/foglie in direzione di persone che si trovano nelle vicinanze.
- ▶ Non trasportare l'apparecchio per il giardinaggio afferrandolo per il cavo.
- ▶ Si consiglia di mettere una mascherina protettiva.
- ▶ **Indossare degli occhiali di protezione.**
- ▶ **Non effettuare alcuna modifica all'apparecchio per il giardinaggio.** Modifiche illecite possono pregiudicare la sicurezza dell'apparecchio per il giardinaggio e causare un aumento della rumorosità e delle vibrazioni.

44 | Italiano

- ▶ Non aspirare oggetti duri come rami grandi, pezzi di vetro, parti metalliche e sassi.
- ▶ Una ventola o una carcassa danneggiata (trucioli, crepe, tacche) aumenta il rischio di lesioni dovute a corpi estranei lanciati o fatti volare per aria. Qualora la carcassa dovesse essere danneggiata, contattare la Bosch-Hotline.
- ▶ Utilizzare o sostituire per questo apparecchio per il giardinaggio esclusivamente cavi di collegamento alla rete che corrispondono ai dati del produttore; per quanto riguarda No. di ordinazione e tipo vedi istruzioni d'uso.
- ▶ Non afferrare mai la spina di rete con mani bagnate.
- ▶ Non passare con veicoli sul cavo di collegamento alla rete oppure sul cavo di prolunga, non schiacciarli né sottoporli a strappi in quanto potrebbero subire dei danni. Proteggere il cavo da calore troppo forte, da olio e da spigoli taglienti.

Estrarre la spina dalla presa:

- ogniqualvolta si lascia l'apparecchio per il giardinaggio incustodito,
- se si effettua il controllo del soffiatore per foglie/aspiratore da giardino, si elimina un bloccaggio oppure si lavora sullo stesso,
- in seguito ad una collisione con un corpo estraneo. Controllare immediatamente il soffiatore per foglie/aspiratore da giardino in merito a danneggiamenti e, se necessario, far effettuare le dovute riparazioni,
- se il soffiatore per foglie/aspiratore da giardino inizia a vibrare in modo insolito (controllare immediatamente).

Collegamento all'alimentazione elettrica

- ▶ La tensione della rete elettrica di alimentazione deve corrispondere ai dati riportati sulla targhetta di identificazione dell'apparecchio per il giardinaggio.
- ▶ Si consiglia di collegare questo apparecchio per il giardinaggio soltanto ad una presa di corrente protetta con un interruttore di sicurezza per correnti di guasto con 30 mA.

- ▶ Il cavo di prolunga deve avere il diametro riportato nelle istruzioni d'uso e deve essere protetto contro gli spruzzi dell'acqua. Il collegamento a spina non deve trovarsi in acqua.

Sicurezza elettrica

Attenzione! Spegner e l'apparecchio per il giardinaggio ed estrarre la spina dalla presa di corrente prima di passare ad eseguire lavori di manutenzione o di pulizia. Lo stesso vale quando il cavo di alimentazione dovesse essere danneggiato, tagliato oppure anche aggrovigliato.

- ▶ **Una protezione del motore è installata! Il motore è dotato di una protezione contro sovraccarico. Qualora il motore dovesse fermarsi, lasciarlo raffreddare per alcuni minuti prima del nuovo avvio.**

► **Staccare immediatamente la spina dalla presa di corrente se durante il lavoro il cavo viene danneggiato. NON TOCCARE IL CAVO DANNEGGIATO PRIMA DI AVERE STACCATO LA SPINA.**

Per sicurezza, il Vostro apparecchio per il giardinaggio è dotato di un isolamento di protezione e non richiede alcuna messa a terra. La tensione d'esercizio è di 230 V AC, 50 Hz (per paesi non appartenenti alla CE anche 220 V o 240 V). Utilizzare esclusivamente cavi di prolunga omologati. Per ulteriori informazioni rivolgersi al Servizio di Assistenza Clienti autorizzato.

Per una maggiore sicurezza utilizzare un interruttore di sicurezza per correnti di guasto (RCD) con una corrente di guasto massima di 30 mA. Questo interruttore di sicurezza per correnti di guasto dovrebbe essere controllato prima di ogni impiego.

Tenere lontano cavo di rete e cavo di prolunga dalle parti mobili ed evitare ogni danneggiamento dei cavi per impedire il contatto con parti sotto tensione.

I collegamenti dei cavi (spine di rete e prese) devono essere asciutti e non devono poggiare per terra.

Il cavo di rete ed il cavo di prolunga devono essere controllati regolarmente in merito ad eventuali danneggiamenti e possono essere impiegati esclusivamente in perfette condizioni.

Se il cavo di rete dell'apparecchio è danneggiato, lo stesso può essere riparato esclusivamente da un'Officina Bosch autorizzata.

Utilizzare esclusivamente cavi di prolunga omologati.

Utilizzare esclusivamente cavi di prolunga, linee di prolunga o tamburi per cavi che corrispondano alle norme EN 61242 / IEC 61242 o IEC 60884-2-7.

Se durante il funzionamento dell'apparecchio si desidera utilizzare un cavo di prolunga sono necessarie le seguenti sezioni trasversali:

- Sezione trasversale 1,25 mm² o 1,5 mm²
- Lunghezza massima 30 m per cavi di prolunga oppure 60 m tamburi per cavi con interruttore di sicurezza per correnti di guasto

Avvertenza: Se si utilizza un cavo di prolunga è necessario che questo – come indicato nelle norme di sicurezza – sia dotato di un conduttore di protezione che, attraverso la spina, sia collegato al conduttore di protezione del Vostro impianto elettrico.

In caso di dubbi, rivolgersi ad un elettricista professionista oppure alla rappresentanza Bosch Service più vicina.

 **ATTENZIONE: Cavi di prolunga non conformi alle norme possono essere pericolosi. I cavi di prolunga, le spine ed i raccordi devono essere di tipo impermeabili all'acqua e devono essere omologati per l'uso in ambienti esterni.**

46 | Italiano

Indicazione per prodotti che **non vengono venduti in GB:**









ATTENZIONE: Per la Vostra sicurezza è necessario che la spina applicata all'apparecchio per il giardinaggio sia collegata al cavo di prolunga. Il raccordo del cavo di prolunga deve essere protetto contro gli spruzzi dell'acqua, deve essere di gomma oppure essere coperto da gomma. Il cavo di prolunga deve essere usato con un dispositivo di scarico della trazione.

Manutenzione

- ▶ Assicurarsi sempre che tutti i dadi, i bulloni e le viti siano ben serrati affinché venga garantito uno stato operativo sicuro del soffiatore per foglie/aspiratore da giardino.
- ▶ Immagazzinare il soffiatore per foglie/aspiratore da giardino in un luogo asciutto, posto in alto o chiuso e fuori dalla portata dei bambini.
- ▶ A titolo di sicurezza, sostituire le parti usurate o danneggiate.
- ▶ Controllare regolarmente il sacco di raccolta in merito ad usura o danni.
- ▶ Non tentare di effettuare riparazioni sull'apparecchio per il giardinaggio a meno che non si disponga di debita preparazione professionale.
- ▶ Accertarsi che le parti di ricambio montate siano approvate da Bosch.

Simboli

I simboli seguenti sono importanti per la lettura e la comprensione delle istruzioni d'uso. Memorizzare i simboli ed il loro significato. L'interpretazione corretta dei simboli contribuisce ad un utilizzo migliore e più sicuro dell'apparecchio per il giardinaggio.

Simbolo	Significato
	Modo soffiatura foglie
	Modo aspirazione foglie
	Direzione di movimento
	Direzione di reazione
	Accensione
	Spegnimento
	Operazione permessa
	Operazione vietata
	Mettere i guanti di protezione.
	Mettere in funzione l'apparecchio per il giardinaggio esclusivamente con tubo di aspirazione montato.
	Inserire la vite nell'utensile fino a quando la linea non è più visibile.

Uso conforme alle norme

L'apparecchio per il giardinaggio è idoneo per la soffiatura e la raccolta di foglie e rifiuti da giardino come ad. es. erba tagliata che si trovano intorno alla casa e in giardino.

L'apparecchio per il giardinaggio **non** deve essere utilizzato **come trituratore**.

L'impiego di elettrostrumenti in un modo differente da quello espressamente stabilito può essere pericoloso. In caso di un impiego non conforme alle norme esiste il pericolo di lesioni.

Dati tecnici

Soffiatore per foglie / Aspiratore da giardino		ALS 2400	ALS 25	ALS 25	ALS 2500	ALS 28	ALS 30
Codice prodotto	3 600 ...	HA1 003	HA1 0..	HA1 030 HA1 040	HA1 071	HA1 1..	HA1 1..
Potenza nominale assorbita	W	2400	2500	2300	2500	2800	3000
Velocità flusso d'aria	km/h	180/300	180/300	180/300	180/300	180/300	180/300
Flusso volumetrico, max.	m ³ /h	400/800	400/800	400/800	400/800	400/800	400/800
Riduzione quantità foglie		10:1	10:1	10:1	10:1	10:1	10:1
Volume del sacco di raccolta	l	45	45	45	45	45	45
Peso (Modo soffiatura foglie)	kg	3,2	3,2	3,2	3,2	3,2	3,2
Peso (Modo aspirazione foglie)	kg	4,4	4,4	4,4	4,4	4,4	4,4
Classe di sicurezza		□/II	□/II	□/II	□/II	□/II	□/II

Numero di serie vedi targhetta del tipo sull'apparecchio per il giardinaggio

I dati sono validi per una tensione nominale [U] di 230 V. In caso di tensioni differenti e di modelli specifici dei paesi di impiego, questi dati possono variare.

Informazioni sulla rumorosità e sulla vibrazione

Valori di emissione acustica rilevati conformemente a EN 50636-2-100.

Il livello di rumore stimato A dell'apparecchio ammonta normalmente: Livello di pressione acustica 82 dB(A); livello di potenza sonora 102 dB(A). Incertezza della misura K = 3 dB.

Usare la protezione acustica!

Valori complessivi di oscillazione a_{h} (somma vettoriale delle tre direzioni) e incertezza della misura K misurati conformemente alla norma EN 50636-2-100:

$a_{\text{h}} < 2,5 \text{ m/s}^2$, $K = 1,5 \text{ m/s}^2$.

Montaggio ed uso

Scopo dell'operazione	Figura	Pagina
Volume di fornitura	1	238
Montaggio della copertura di protezione	2	238
Applicazione della bocchetta	3	239
Collegamento del cavo di prolunga	4	239
Avviamento	4	239
Arresto	4	239
Modo soffiatura foglie	5	240
Regolazione della velocità di soffiatura foglie	5	240
Smontaggio della bocchetta/copertura di protezione	6	241
Montaggio dell'impugnatura	7	241
Montaggio del tubo di aspirazione (montaggio da effettuare solo una volta)	8	242

Scopo dell'operazione	Figura	Pagina
Fissaggio della cinghia portante	9	242
Montaggio del sacco di raccolta	10	243
Collegamento del cavo di prolunga	11	243
Avviamento	11	243
Arresto	11	243
Modo aspirazione foglie	12	244
Regolazione del flusso volumetrico	12	244
Regolazione dell'impugnatura anteriore	13	245
Svuotamento del sacco di raccolta	14	245 - 246
Manutenzione e pulizia	15	246 - 247
Conservazione e trasporto	16	247

Indicazioni operative

Durante il lavoro tenere l'apparecchio per il giardinaggio sempre vicino al terreno.

Non raccogliere soffiando materiali bollenti, incendiabili oppure esplosivi.

L'aspiratore da giardino è idoneo esclusivamente all'aspirazione di foglie e rifiuti da giardino.

Prima dell'impiego dell'apparecchio per il giardinaggio controllare l'ambiente circostante relativamente ad animali piccoli ed oggetti duri.

Non aspirare liquidi, sacchetti di plastica, lattine, pigne, rami con diametro maggiore di 5 mm, tessuti, fazzoletti di carta e mollette per biancheria.

Il motore si avvia solamente se sono montate le seguenti parti:

- in modo aspirazione foglie il tubo di aspirazione ed il sacco di raccolta
- in modo soffiatura foglie la bocchetta e la griglia di aspirazione

48 | Italiano

Individuazione dei guasti e rimedi



Problema	Possibili cause	Rimedi
L'apparecchio per il giardinaggio non funziona	Componenti montati in modo non corretto	vedi «Montaggio»
	Tensione di rete assente	Controllare ed inserire
	Presa elettrica difettosa	Utilizzare un'altra presa
	Cavo di prolunga danneggiato	Controllare il cavo e, se necessario, sostituirlo
	Il fusibile è scattato	Sostituire il fusibile
L'apparecchio per il giardinaggio funziona con interruzioni	La protezione del motore è scattata	Lasciare raffreddare il motore e controllare se la ventola è bloccata
	Cavo di prolunga danneggiato	Controllare il cavo e, se necessario, sostituirlo
	Cablaggio interno dell'apparecchio per il giardinaggio difettoso	Contattare il centro assistenza clienti
	Interruttore di avvio/arresto difettoso	Contattare il centro assistenza clienti
Vibrazioni e rumore eccessivi	La protezione del motore è scattata	Lasciare raffreddare il motore e controllare se la ventola è bloccata
	Apparecchio per il giardinaggio difettoso	Contattare il centro assistenza clienti
L'apparecchio per il giardinaggio non soffia/non aspira	Bocchetta/tubo di aspirazione bloccato	Riaprire la bocchetta/tubo di aspirazione
Non è possibile montare la bocchetta/tubo di aspirazione	Montaggio sbagliato	vedi «Montaggio»
L'intensità di aspirazione diminuisce	Sacco di raccolta pieno	Svuotare il sacco di raccolta
	Raccordo di collegamento del sacco di raccolta bloccato	Riaprire il raccordo di collegamento del sacco di raccolta
La ventola non ruota	Ventola bloccata	Spegnere l'apparecchio per il giardinaggio e rimuovere il blocco (indossare guanti di protezione)

Manutenzione ed assistenza

Manutenzione, pulizia e magazzinaggio

- ▶ **Prima di tutti gli interventi all'apparecchio per il giardinaggio staccare la spina dalla presa di corrente.**
- ▶ **Tenere l'apparecchio per il giardinaggio pulito per poter lavorare bene ed in modo sicuro.**

Tenere l'apparecchio per il giardinaggio e le fessure di ventilazione puliti per poter lavorare bene ed in modo sicuro.

Rimuovere la sporcizia dall'apparecchio per il giardinaggio o dal sacco di raccolta con un panno umido.

Non spruzzare/immergere mai l'apparecchio per il giardinaggio con/in acqua.

Immagazzinare l'apparecchio per il giardinaggio in un posto sicuro ed asciutto e al di fuori della portata dei bambini.

Non appoggiare nessun altro oggetto sull'apparecchio per il giardinaggio.

Assistenza clienti e consulenza impieghi

www.bosch-garden.com

Per ogni tipo di richiesta o di ordinazione di pezzi di ricambio, è indispensabile comunicare sempre il codice prodotto a dieci cifre riportato sulla targhetta di fabbricazione dell'apparecchio per il giardinaggio.

Italia

Officina Elettroutensili
Robert Bosch S.p.A.
Corso Europa 2/A
20020 LAINATE (MI)
Tel.: (02) 3696 2663
Fax: (02) 3696 2662
Fax: (02) 3696 8677
E-Mail: officina.elettroutensili@it.bosch.com

Svizzera

Sul sito www.bosch-pt.com/ch/it è possibile ordinare direttamente on-line i ricambi.

Tel.: (044) 8471513

Fax: (044) 8471553

E-Mail: Aftersales.Service@de.bosch.com

Smaltimento

Avviare ad un riciclaggio rispettoso dell'ambiente apparecchi per il giardinaggio, accessori ed imballaggi dismessi.



Non gettare gli apparecchi per il giardinaggio tra i rifiuti domestici!

Solo per i Paesi della CE:

Conformemente alla direttiva europea 2012/19/UE sui rifiuti di apparecchiature elettriche ed elettroniche ed all'attuazione del recepimento nel diritto nazionale, le apparecchiature elettriche ed elettroniche diventate inservibili devono essere raccolte separatamente ed essere inviati ad una riutilizzazione ecologica.

Con ogni riserva di modifiche tecniche.

Nederlands**Veiligheidsvoorschriften**

Let op! Lees de volgende voorschriften zorgvuldig door. Maak uzelf vertrouwd met de bedieningselementen en het juiste gebruik van het tuingereedschap. Bewaar de gebruiksaanwijzing om deze later te kunnen raadplegen.

Verklaring van de symbolen op het tuingereedschap

Algemene waarschuwing.



Lees de gebruiksaanwijzing door.



Voorkom dat personen in de buurt gewond raken door weggeslingerde voorwerpen.

Waarschuwing: Houd een veilige afstand tot het tuingereedschap aan wanneer het werkt.



Roterende blazer. Kom met uw handen of voeten niet in de openingen terwijl het tuingereedschap loopt.



Kom met uw handen of voeten niet in de openingen terwijl het tuingereedschap loopt.



Let erop dat personen in de buurt niet gewond raken door voorwerpen die door het tuingereedschap worden weggeslingerd. Houd tijdens werkzaamheden met het tuingereedschap een veilige afstand tot andere personen aan.



Draag een gehoorbescherming en een veiligheidsbril.



Werk niet in de regen. Laat de bladblazer/tuinzuiger niet in de regen staan.



Schakel het tuingereedschap uit en trek de netstekker uit het stopcontact voordat u instel-



lings-, reinigings- of onderhoudswerkzaamheden uitvoert, als het netsnoer in de war geraakt, doorgesneden of beschadigd is, of als u de bladblazer/tuinzuiger onbeheerd laat.



Wacht tot alle delen van het tuingereedschap volledig tot stilstand zijn gekomen voordat u deze aanraakt. De messen draaien na

50 | Nederlands

het uitschakelen van het tuingereedschap nog. Letsel kan het gevolg zijn.

Bediening

- ▶ Laat kinderen of personen die deze voorschriften niet hebben gelezen dit tuingereedschap nooit gebruiken. In uw land gelden eventueel voorschriften ten aanzien van de leeftijd van de bediener. Bewaar het tuingereedschap buiten het bereik van kinderen wanneer het niet wordt gebruikt.
- ▶ Dit tuingereedschap is er niet voor bestemd om te worden gebruikt door personen (inclusief kinderen) met beperkte fysieke, zintuiglijke of geestelijke vermogens of gebrekkige ervaring en/of gebrekkige kennis, tenzij zij onder toezicht staan van een voor hun veiligheid verantwoordelijke persoon, of zij van deze persoon instructies ontvangen ten aanzien van het gebruik van het tuingereedschap. Kinderen moeten onder toezicht staan, om zeker te stellen dat zij niet met het tuingereedschap spelen.
- ▶ Gebruik het tuingereedschap nooit dicht in de buurt van personen, in het bijzonder kinderen, of huisdieren.
- ▶ De bediener of gebruiker is verantwoordelijk voor ongevallen, persoonlijk letsel of schade aan het eigendom van anderen.
- ▶ Tijdens het gebruik mogen zich binnen een straal van 3 meter geen andere personen of dieren ophouden. De bediener is in de werkomgeving verantwoordelijk ten opzichte van anderen.
- ▶ Gebruik het tuingereedschap alleen bij daglicht of goed kunstlicht.
- ▶ Gebruik het tuingereedschap niet wanneer u moe of ziek bent of onder invloed staat van alcohol, drugs of medicijnen.
- ▶ Bij slechte weersomstandigheden, in het bijzonder bij opkomend onweer niet met het tuingereedschap werken.
- ▶ Draag tijdens het gebruik van dit tuingereedschap altijd stevige kleding aan bovenlichaam en armen.
- ▶ Gebruik het tuingereedschap niet met blote voeten of met open sandalen. Draag altijd stevige schoenen en een lange broek.
- ▶ Let erop dat er geen losse kleding in de luchttoevoer naar binnen wordt getrokken. Anders kan letsel het gevolg zijn.
- ▶ Gebruik het tuingereedschap alleen met aangebracht mondstuk resp. met aangebrachte zuigbuis.
- ▶ Let erop dat er geen lang haar in de luchttoevoer naar binnen wordt getrokken. Anders kan letsel het gevolg zijn.
- ▶ Controleer het te bewerken oppervlak zorgvuldig en verwijder alle metaaldraden en overige voorwerpen.
- ▶ Controleer de aansluitkabel en de verlengkabel voor elk gebruik op beschadigingen en vervang deze indien nodig. Bescherm de aansluitkabel en de verlengkabel tegen hitte, olie en scherpe randen.
- ▶ Geleid de kabel altijd langs de achterzijde van het tuingereedschap.

- ▶ Gebruik het tuingereedschap alleen in de positie die voor de wijze van gebruik is voorzien. Het tuingereedschap is er niet voor geschikt om omgekeerd te worden gehouden in de bladzuigmodus.
 - ▶ Gebruik de bladblazer/tuinzuiger nooit met defecte veiligheidsvoorzieningen of afschermingen of zonder veiligheidsvoorzieningen, zoals een opvangzak.
 - ▶ Controleer dat alle meegeleverde grepen en veiligheidsvoorzieningen bij het gebruik van de bladblazer/tuinzuiger gemonteerd zijn. Probeer nooit een onvolledig gemonteerde bladblazer/tuinzuiger of een bladblazer/tuinzuiger met niet-toegestane aanpassingen in gebruik te nemen.
 - ▶ Let er tijdens het gebruik van de bladblazer/tuinzuiger altijd op dat u stabiel staat en bewaar voortdurend uw evenwicht.
 - ▶ Let op uw omgeving en wees voorbereid op eventuele gevaren die u tijdens de werkzaamheden met de bladblazer/tuinzuiger niet kunt horen.
 - ▶ Voorkom een abnormale lichaamshouding en bewaar voortdurend uw evenwicht.
 - ▶ Zorg ervoor dat u op een helling altijd stevig staat.
 - ▶ Loop altijd rustig, nooit te snel.
 - ▶ Laat geen vuil in de ventilatieopeningen terechtkomen.
 - ▶ Blaas vuil of bladeren nooit in de richting van personen in de buurt.
 - ▶ Draag het tuingereedschap nooit aan de kabel.
 - ▶ Het dragen van een ademmasker wordt geadviseerd.
 - ▶ **Draag een veiligheidsbril.**
 - ▶ **Verander het tuingereedschap niet.** Ongeoorloofde veranderingen kunnen de veiligheid van het tuingereedschap beïnvloeden en tot meer geluiden en trillingen leiden.
 - ▶ Geen voorwerpen zoals grote takken, glasscherven, metaaldelen en stenen opzuigen.
 - ▶ Een beschadigde blazer of behuizing (spanen, scheuren, inkepingen) verhoogt de kans op letsel door weggeslingerde voorwerpen. Als de behuizing beschadigd is, neem dan contact op met de Bosch-Hotline.
- Trek de stekker uit het stopcontact:**
- Altijd wanneer u zich van het tuingereedschap verwijdert.
 - Als u de bladblazer/tuinzuiger controleert, een blokkering ongedaan maakt of andere werkzaamheden aan de bladblazer/tuinzuiger uitvoert.
 - Na het raken van een voorwerp. Controleer de bladblazer/tuinzuiger onmiddellijk op beschadigingen en laat de bladblazer/tuinzuiger indien nodig repareren.
 - Als de bladblazer/tuinzuiger op een ongewone manier begint te trillen (onmiddellijk controleren).
- Stroomaansluiting**
- ▶ De spanning van de stroombron moet overeenkomen met de gegevens op het typeplaatje van het tuingereedschap.

- ▶ Geadviseerd wordt om dit tuingereedschap alleen aan te sluiten op een stopcontact dat is beveiligd met een aardlekschakelaar van 30 mA.
- ▶ Gebruik voor dit tuingereedschap alleen netaansluitkabels die voldoen aan de voorschriften van de fabrikant. Zie de gebruiksaanwijzing voor bestelnummer en type.
- ▶ Pak de stekker nooit met natte handen vast.
- ▶ Rijdt niet over de aansluitkabel of de verlengkabel, klem deze niet vast en trek er niet aan. De kabel kan anders beschadigd raken. Bescherm de kabel tegen hitte, olie en scherpe randen.
- ▶ De verlengkabel moet de in de gebruiksaanwijzing vermelde diameter hebben en moet spatwaterbestendig zijn. De verbinding van stekker en contrastekker mag niet in het water liggen.

Elektrische veiligheid



Let op! Schakel het tuingereedschap uit en trek de netstekker uit het stopcontact voordat u onderhouds- of reinigingswerkzaamheden uitvoert. Hetzelfde geldt wanneer de stroomkabel beschadigd, doorgesneden of in de war is.

- ▶ Een motorbeveiliging is geïnstalleerd. De motor is voorzien van een beveiliging tegen overbelasting. Als de motor stopt, dient u deze enkele minuten te laten afkoelen voordat u de motor opnieuw start.

▶ Trek onmiddellijk de netstekker uit het stopcontact als de kabel tijdens de werkzaamheden beschadigd wordt. RAAK DE BESCHADIGDE KABEL NIET AAN VOORDAT U DE NETSTEKKER UIT HET STOPCONTACT HEBT GETROKKEN.

Het tuingereedschap is voor uw veiligheid geïsoleerd en heeft geen aarding nodig. De bedrijfsspanning bedraagt 230 V AC, 50 Hz (voor niet-EU-landen ook 220 V of 240 V). Alleen goedgekeurde verlengkabels gebruiken. Informatie is verkrijgbaar bij de erkende klantenservice.

Voor meer veiligheid gebruikt u een aardlekschakelaar met een foutstroom van maximaal 30 mA. Deze aardlekschakelaar moet voor elk gebruik gecontroleerd worden.

Houd net- en verlengkabel uit de buurt van bewegende delen en voorkom elke beschadiging van de kabels om contact met spanningvoerende delen te voorkomen.

Kabelverbindingen (netstekkers en stopcontacten) moeten droog zijn en mogen niet op de grond liggen.

De net- en verlengkabel moeten regelmatig op beschadigingen worden gecontroleerd en mogen alleen in onbeschadigde toestand worden gebruikt.

Als de netkabel van het gereedschap beschadigd is, mag deze alleen door een erkende Bosch-werkplaats worden gerepareerd.

Gebruik alleen toegelaten verlengkabels.

Gebruik alleen verlengkabels, -leidingen en kabeltrommels die voldoen aan de normen EN 61242 / IEC 61242 of IEC 60884-2-7.

Als u voor het gebruik van het gereedschap een verlengkabel wilt gebruiken, zijn de volgende geleiderdiameters voorgeschreven:

- Geleiderdiameter 1,25 mm² of 1,5 mm²
- Maximale lengte 30 m voor verlengkabels of 60 m voor kabeltrommels met veiligheidsschakelaar

Opmerking: Als u een verlengkabel gebruikt, moet deze (zoals bij de veiligheidsvoorschriften beschreven) een aarddraad bezitten die via de stekker met de aarddraad van uw elektrische installatie verbonden is.

Vraag bij twijfel een vakman voor elektriciteit of de Bosch-klantenservice om advies.

⚠ VOORZICHTIG: Verlengkabels die niet volgens de voorschriften zijn, kunnen gevaarlijk zijn. Verlengkabels, stekkers en contrastekkers moeten waterdicht uitgevoerd en voor gebruik buitenshuis goedgekeurd zijn.









Informatie over producten die **niet in Groot-Brittannië** worden verkocht: **LET OP:** Voor uw veiligheid is het noodzakelijk dat de aan het tuingereedschap aangebrachte stekker met de verlengkabel wordt verbonden. De stekker van de verlengkabel moet tegen spatwater bestemd zijn en uit rubber bestaan of met rubber bekleed zijn. De verlengkabel moet met een trekontlasting worden gebruikt.

Onderhoud

- ▶ Controleer of alle moeren, bouten en schroeven vastzitten, zodat een veilige toestand van de bladblazer/tuinzuiger gewaarborgd is.
- ▶ Bewaar de bladblazer/tuinzuiger op een droge, hooggelegen of afgesloten plaats, buiten bereik van kinderen.
- ▶ Vervang versleten of beschadigde delen veiligheidshalve.
- ▶ Controleer de opvangzak regelmatig op slijtage en beschadigingen.
- ▶ Probeer niet het tuingereedschap te repareren, tenzij u de daarvoor vereiste opleiding bezit.
- ▶ Zorg ervoor dat vervangingsonderdelen van Bosch afkomstig zijn.

Symbolen

De volgende symbolen zijn van betekenis voor het lezen en begrijpen van de gebruiksaanwijzing. Zorg ervoor dat u de symbolen en hun betekenis herkent. Het juiste begrip van de symbolen helpt u het tuingereedschap goed en veilig te gebruiken.

Symbol	Betekenis
	Stand bladblazen
	Stand bladzuigen
	Bewegingsrichting
	Reactierichting
	Inschakelen
	Uitschakelen
	Toegestane handeling
	Verboden handeling

54 | Nederlands

Symbol **Betekenis**

Draag werkhandschoenen.



Gebruik het tuingereedschap alleen met gemonteerde zuigbuis.



Draai de schroef in het gereedschap tot de lijn niet meer zichtbaar is.

Gebruik volgens bestemming

Het tuingereedschap is bestemd voor het bijeenblazen en vergaren van bladeren en tuinafval zoals gemaaid gras in huis en tuin.

Het tuingereedschap mag **niet als hakselaar** worden gebruikt.

Het gebruik van elektrische gereedschappen op een andere wijze dan waarvoor deze uitdrukkelijk bestemd zijn, kan gevaarlijk zijn. Bij gebruik anders dan volgens de bestemming kunt u letsel oplopen.

Technische gegevens

Bladblazer / Tuinzuiger		ALS 2400	ALS 25	ALS 25	ALS 2500	ALS 28	ALS 30
Productnummer	3 600 ...	HA1 003	HA1 0..	HA1 030 HA1 040	HA1 071	HA1 1..	HA1 1..
Opgenomen vermogen	W	2400	2500	2300	2500	2800	3000
Luchtstroomsnelheid	km/h	180/300	180/300	180/300	180/300	180/300	180/300
Volumestroom, max.	m ³ /h	400/800	400/800	400/800	400/800	400/800	400/800
Reductie bladhoeveelheid		10:1	10:1	10:1	10:1	10:1	10:1
Volume opvangzak	l	45	45	45	45	45	45
Gewicht (bladblaasstand)	kg	3,2	3,2	3,2	3,2	3,2	3,2
Gewicht (bladzuigstand)	kg	4,4	4,4	4,4	4,4	4,4	4,4
Isolatieklasse		□/II	□/II	□/II	□/II	□/II	□/II
Serienummer		zie typeplaatje op tuingereedschap					

De gegevens gelden voor nominale spanningen [U] 230 V. Bij afwijkende spanningen en bij per land verschillende uitvoeringen kunnen deze gegevens afwijken.

Informatie over geluid en trillingen

Geluidsemissiewaarden vastgesteld volgens EN 50636-2-100.

Het A-gewogen geluidsniveau van het gereedschap bedraagt kenmerkend: geluidsdrukkniveau 82 dB(A); geluidsvermogen-niveau 102 dB(A). Onzekerheid K = 3 dB.

Draag een gehoorbescherming.

Totale trillingswaarden a_h (vectorsom van drie richtingen) en onzekerheid K bepaald volgens EN 50636-2-100: $a_h < 2,5 \text{ m/s}^2$, $K = 1,5 \text{ m/s}^2$.

Montage en gebruik

Handelingsdoel	Afbeelding	Pagina
Meegeleverd	1	238
Veiligheidsafscherming monteren	2	238
Mondstuk vaststeken	3	239
Verlengkabel aanbrengen	4	239
Inschakelen	4	239
Uitschakelen	4	239

Handelingsdoel	Afbeelding	Pagina
Stand bladblazen	5	240
Bladblaassnelheid instellen	5	240
Mondstuk/veiligheidsafscherming monteren	6	241
Handgreep monteren	7	241
Zuigbuis monteren (eenmalige montage)	8	242
Draagriem bevestigen	9	242
Opvangzak monteren	10	243
Verlengkabel aanbrengen	11	243
Inschakelen	11	243
Uitschakelen	11	243
Stand bladzuigen	12	244
Volumestroom instellen	12	244
Voorste handgreep instellen	13	245
Opvangzak leegmaken	14	245 – 246
Onderhoud en reiniging	15	246 – 247
Opbergen en vervoeren	16	247

Tips voor de werkzaamheden

Houd het tuingereedschap tijdens de werkzaamheden altijd vlak boven de grond.

Blaas geen hete, brandbare of explosieve materialen bijeen.

De tuinzuiger is alleen bestemd voor het opzuigen van bladeren en tuinafval.

Controleer de omgeving op kleine dieren en harde voorwerpen voordat u het tuingereedschap gebruikt.

Zuig geen vloeistoffen, plastic zakken, blikjes, dennenappels, takken met een dikte van meer dan 5 mm, textiel, papieren zakdoeken of wasknijpers op.

De motor start alleen als de volgende delen gemonteerd zijn:

- in de bladzuigmodus de zuigbuis en de opvangzak
- in de bladblaasmodus de zuigmond en het opzuigrooster

Storingen opsporen



Symptomen	Mogelijke oorzaak	Oplossing
Tuingereedschap loopt niet	Componenten niet goed gemonteerd	Zie „Montage”
	Netspanning ontbreekt	Controleren en inschakelen
	Stopcontact defect	Gebruik een ander stopcontact
	Verlengkabel beschadigd	Kabel controleren en vervangen, indien beschadigd
	Zekering doorgeslagen	Zekering vervangen
Tuingereedschap loopt met onderbrekingen	Motorbeveiliging aangesproken	Motor laten afkoelen en controleren of blazer blokkeert
	Verlengkabel beschadigd	Kabel controleren en vervangen, indien beschadigd
	Interne bekabeling van tuingereedschap defect	Neem contact op met klantenservice
	Aan/uit-schakelaar defect	Neem contact op met klantenservice
Sterke trillingen of geluiden	Motorbeveiliging aangesproken	Motor laten afkoelen en controleren of blazer blokkeert
	Tuingereedschap defect	Neem contact op met klantenservice
Tuingereedschap blaast of zuigt niet	Mondstuk of zuigbuis geblokkeerd	Blokking van mondstuk of zuigbuis ongedaan maken
Mondstuk of zuigbuis kan niet worden gemonteerd	Verkeerde montage	Zie „Montage”
	Zuigkracht wordt minder	Opvangzak vol
Blazer draait niet	Aansluitstuk van opvangzak geblokkeerd	Blokking van aansluitstuk van opvangzak opheffen
	Blazer geblokkeerd	Tuingereedschap uitschakelen en blokkering verwijderen (werkhandschoenen dragen)

Onderhoud en service

Onderhoud, reiniging en opbergen

- ▶ **Trek altijd voor werkzaamheden aan het tuingereedschap de stekker uit het stopcontact.**
- ▶ **Houd het tuingereedschap schoon om goed en veilig te kunnen werken.**

Houd het tuingereedschap en de ventilatieopeningen altijd schoon om goed en veilig te kunnen werken.

Verwijder vuil met een zachte doek uit het tuingereedschap of de opvangzak.

Het tuingereedschap nooit in water onderdompelen of met water besproeien.

Bewaar het tuingereedschap op een veilige plaats, droog en buiten bereik van kinderen.

Plaats geen andere voorwerpen op het tuingereedschap.

56 | Dansk

Klantservice en gebruiksadviezen**www.bosch-garden.com**

Vermeld bij vragen en bestellingen van vervangingsonderdelen altijd het uit tien cijfers bestaande zaaknummer volgens het typeplaatje van het tuingereedschap.

Nederland

Tel.: (076) 579 54 54

Fax: (076) 579 54 94

E-mail: gereedschappen@nl.bosch.com

België

Tel.: (02) 588 0589

Fax: (02) 588 0595

E-mail: outillage.gereedschap@be.bosch.com

Afvalverwijdering

Tuingereedschappen, toebehoren en verpakkingen moeten op een voor het milieu verantwoorde wijze worden gerecycled.



Gooi tuingereedschappen niet bij het huisvuil.

Alleen voor landen van de EU:

Volgens de Europese richtlijn 2012/19/EU betreffende oude elektrische en elektronische apparaten en de omzetting van de richtlijn in nationaal recht moeten niet meer bruikbare elektrische en elektronische apparaten worden ingezameld en op een voor het milieu verantwoorde wijze worden hergebruikt.

Wijzigingen voorbehouden.

Dansk**Sikkerhedsinstrukser**

Pas på! Læs efterfølgende instrukser omhyggeligt. Gør dig fortrolig med haveværktøjets betjeningsanordninger og korrekte anvendelse. Opbevar betjeningsvejledningen til senere brug.

Forklaring af symboler på haveværktøjet

Generel sikkerhedsadvarsel.



Læs brugsanvisningen.



Pas på udkastede eller flyvende genstande, der kan kvæste tilskuere.

Advarsel: Hold god afstand til haveværktøjet, når det arbejder.



Roterende ventilator. Stik hverken hænder eller fødder ind i åbningerne, mens haveredskabet kører.



Stik hverken hænder eller fødder ind i åbningerne, mens haveværktøjet kører.



Pas på omkringflyvende genstande fra haveredskabet, der kan kvæste personer, der befinder sig i nærheden. Sørg for tilstrækkelig afstand til andre personer, når haveredskabet er i brug.



Brug høreværn og beskyttelsesbriller.



Arbejd ikke, når det regner, og opbevar ikke løvblæseren/havesugeren ude i det fri, når det regner.



Sluk for haveværktøjet og træk elstikket ud af stikdåsen, før du foretager indstillings-, rengørings- eller vedligeholdelsesarbejde, hvis netkablet har viklet sig ind, hvis det er blevet skåret over eller beskadiget, eller hvis du lader løvblæseren/havesugeren uden opsyn.



Vent til alle haveværktøjets dele er standset helt, før de berøres. Knivene fortsætter med at rote-

re, efter at der er blevet slukket for haveværktøjet. En roterende kniv kan forårsage kvæstelser.

Betjening

- ▶ Lad aldrig børn eller personer, der ikke har gennemlæst denne betjeningsvejledning, anvende haveværktøjet. Lokale regler kan bestemme alderen på den person, som må betjene haveværktøjet. Haveværktøjet skal opbevares utilgængeligt for børn, når det ikke er i brug.
- ▶ Dette haveværktøj er ikke egnet til at blive brugt af personer (inkl. børn) med begrænsede fysiske, sensoriske eller psykiske evner eller manglende erfaring og/eller manglende viden, medmindre de overvåges af en sikkerhedsansvarlig person eller modtager instruktioner fra denne person om, hvordan haveværktøjet skal håndteres.
Bør skal overvåges for at sikre, at de ikke leger med haveværktøjet.
- ▶ Brug aldrig haveværktøjet, mens personer, især børn eller kæledyr, er i nærheden.
- ▶ Brugeren er ansvarlig for ulykker og skader, der sker på andre mennesker eller deres ejendom.
- ▶ Fremmede personer eller dyr skal under arbejdet opholde sig i en radius på mindst 3 meter væk fra arbejdsområdet. I arbejdsområdet bærer brugeren ansvaret over for tredjemand.
- ▶ Anvend kun haveværktøjet ved dagslys eller godt kunstigt lys.
- ▶ Brug ikke haveværktøjet, hvis du er træt eller syg, har nydt alkohol eller er påvirket af euforiserende stoffer eller medicin.
- ▶ Arbejd ikke med haveværktøjet, hvis det er dårligt vejr, især ikke hvis der er tegn på uvejr.
- ▶ Sørg altid for at have fast tøj på overkrop og arme, når du bruger dette haveværktøj.
- ▶ Betjen ikke haveværktøjet med bare fødder eller åbne sandaler. Bær altid fastsiddende fodtøj og lange bukser.
- ▶ Vær opmærksom på, at løst tøj ikke trækkes ind i lufttilførslen, da dette kan føre til kvæstelser.
- ▶ Brug kun haveværktøjet med monteret dyse eller monteret sugerør.
- ▶ Vær opmærksom på, at langt hår ikke trækkes ind i lufttilførslen, da dette kan føre til kvæstelser.
- ▶ Inspicer omhyggeligt fladen, der skal bearbejdes, og fjern alle tråde og andre fremmedlegemer.
- ▶ Kontroller altid tilslutningsledningen/forlængerledningen før brug for beskadigelser og skift den efter behov. Beskyt tilslutningsledningen/forlængerledningen mod varme, olie og skarpe kanter.
- ▶ Ledningen skal altid føres væk fra haveværktøjet i bagudgående retning.
- ▶ Brug kun haveværktøjet i den position, der er egnet til driftsmåden. Haveværktøjet er ikke egnet til at blive holdt modsat i løvsugefunktionen.
- ▶ Brug aldrig løvblæseren/havesugereren med defekte beskyttelseskærme, afdækninger eller uden sikker-

hedsanordninger som f.eks. opsamlерpose.

- ▶ Sikre, at alle medleverede greb og beskyttelsesskærme er monteret på løvblæseren/haveværktøjet, når den/det tages i brug. Forsøg aldrig at tage en/et ufuldstændigt monteret løvblæser/haveværktøj eller en/et løvblæser/haveværktøj med ikke tilladte modifikationer i brug.
- ▶ Sørg altid for at stå sikkert, når du arbejder med løvblæseren/haveværktøjet, og hold altid ligevægten.
- ▶ Det er vigtigt, at du kender omgivelserne og de evt. farer, der kan opstå her og som du evt. ikke hører, når du arbejder med løvblæseren/løvsugen.
- ▶ Undgå en anormal legemsposition og hold altid ligevægten.
- ▶ Sørg altid for at stå sikkert på skråt terræn.
- ▶ Gå altid – løb aldrig.
- ▶ Hold alle køleluftåbninger fri for snavs.
- ▶ Blæs aldrig snavs/løv hen imod personer, der befinder sig i nærheden.
- ▶ Bær ikke haveværktøjet i kablet.
- ▶ Det anbefales at bruge en åndedrætsmaske.
- ▶ **Brug sikkerhedsbriller.**
- ▶ **Udør ikke ændringer på haveværktøjet.** Ikke tilladte ændringer kan forringe dit haveværktøjs sikkerhed og føre til mere støj og større vibrationer.
- ▶ Sug ikke faste genstande som f.eks. store grene, glasskår, metaldele og sten op.

- ▶ En beskadiget ventilator eller et beskadiget hus (spåner, revner, fordybninger) øger risikoen for kvæstelser som følge af vækslyngede fremmedlegemer. Er huset beskadiget, kontaktes Bosch-hotline.

Man skal altid tage stikket ud af stikkontakten:

- før du fjerner dig fra haveværktøjet,
- før du kontrollerer løvblæseren/haveværktøjet, afhjælper en blokering eller arbejder på den/det,
- efter at man har ramt et fremmedlegeme. Kontroller straks løvblæseren/haveværktøjet for beskadigelser og få den/det repareret, hvis det er nødvendigt,
- hvis løvblæseren/haveværktøjet begynder at vibrere anormalt meget (kontroller omgående).

Strømtilslutning

- ▶ Strømkildens spænding skal stemme overens med angivelserne på haveværktøjets typeskilt.
- ▶ Det anbefales, at dette haveværktøj kun tilsluttes til en stikdåse, der er sikret med en afbrydelsesstrøm på 30 mA.
- ▶ Brug eller erstat kun nettilslutningsledninger på dette haveværktøj, der stemmer overens med fabrikantens oplysninger; best.nr. og type se driftsvejledning.
- ▶ Tag aldrig fat omkring netstikket med våde hænder.
- ▶ Kør ikke hen over ledningen eller forlængerledningen, mas dem ikke og

træk ikke i dem, da de kan blive beskadiget. Beskyt ledningen mod varme, olie og skarpe kanter.

- Forlængerledningen skal være stænkvandsbeskyttet og have det tværsnit, der er angivet i betjeningsvejledningen. Stikforbindelsen må ikke ligge i vand.

Elektrisk sikkerhed



Pas på! Sluk for haveværktøjet og træk stikket ud, før vedligeholdelses- eller rengøringsarbejdet startes. Gør det samme, hvis elledningen er beskadiget, hvis der er blevet skåret i den eller hvis den har viklet sig sammen.

- **Et motorværn er installeret! Motoren er udstyret med en overbelastningsbeskyttelse. Hvis motoren stopper, lad den afkøle i et par minutter, før den startes igen.**

- **Træk straks stikket ud af stikdåsen, hvis ledningen beskadiges under arbejdet. BERØR IKKE DEN BESKADIGEDE LEDNING, FØR DU HAR TRUKKET STIKKET UD.**

Dit haveværktøj er for din egen sikkerheds skyld beskyttelsesisoleret og har ikke brug for nogen jordforbindelse. Driftsspændingen er 230 V AC, 50 Hz (for ikke-EU-lande også 220 V eller 240 V). Brug kun godkendte forlængerledninger. Nærmere oplysninger fås ved henvendelse til din nærmeste autoriserede forhandler.

For at øge sikkerheden skal du bruge en FI-kontakt (RCD) med en fejlstrøm på maks. 30 mA. Denne FI-kontakt bør altid kontrolleres før brug.

Hold netkablet og forlængerledningen væk fra bevægelige dele og undgå enhver form for beskadigelser af kablet/ledningen for at undgå kontakt med spændingsførende dele.

Kabelforbindelser (elstik og stikdåser) skal være tørre og må ikke ligge på jorden.

Netkablet og forlængerledningen skal kontrolleres for beskadigelser med regelmæssige mellemrum og må kun benyttes, hvis de er i fejlfri tilstand.

Er værktøjets netkabel beskadiget, må det kun repareres på et autoriseret Bosch-værksted.

Brug kun godkendte forlængerledninger.

Brug kun forlængerledninger eller kabeltromler, der overholder bestemmelserne i standarderne EN 61242 / IEC 61242 eller IEC 60884-2-7.

Hvis du har brug for en forlængerledning til drift af værktøjet, skal følgende ledningstværsnit overholdes:

- Ledningstværsnit 1,25 mm² eller 1,5 mm²
- Maks. længde 30 m til forlængerledninger eller 60 m til kabeltromler med FI-relæ

Henvisning: Hvis der benyttes en forlængerledning, skal denne – som beskrevet under sikkerhedsforskrifterne – være forsynet med en jordledning, der skal være forbundet med jordledningen til det elektriske anlæg via stikket.

Hvis du er i tvivl: Kontakt en uddannet elektriker eller henvend dig til det nærmeste Bosch serviceværksted.



VÆR FORSIGTIG: Ikke forskriftsmæssige forlængerledninger kan være farlige.

Forlængerledning, stik og kobling skal være vandtætte og de skal være godkendt til udendørs brug.

Tips vedr. produkter, der **ikke sælges i GB:**

PASPÅ: For din sikkerheds skyld er det nødvendigt, at stikket på haveværktøjet forbindes med forlængerledningen. Koblingen på forlængerledningen skal være beskyttet mod stænkvand, være fremstillet af gummi eller være overtrukket med gummi. Forlængerledningen skal benyttes med en trækaflasting.

Vedligeholdelse

- ▶ Kontroller, at alle møtrikker, bolte og skruer sidder rigtigt, så løvblæserens/havesugerens arbejdstilstand er sikret.
- ▶ Opbevar løvblæseren/haveredsksabet et tørt, højtliggende eller aflåst sted uden for børns rækkevidde.
- ▶ Skift for en sikkerheds skyld slidte eller beskadigede dele.
- ▶ Kontroller opsamlерposen for slid eller skader med regelmæssige mellemrum.
- ▶ Forsøg ikke selv at reparere haveværktøjet, medmindre du har den nødvendige uddannelse.
- ▶ Sørg for kun at montere reservedele, der er godkendt af Bosch.

Symboler

De efterfølgende symboler er af betydning for at kunne læse og forstå brugsanvisningen. Læg mærke til symbolerne og overhold deres betydning. En rigtig forståelse af symbolerne er med til at sikre en god og sikker brug af haveværktøjet.

Symbol	Betydning
	Løvblæse-funktion
	Løvsuge-funktion
	Bevægelsesretning
	Reaktionsretning
	Start
	Stop
	Tilladt handling
	Forbudt handling
	Brug beskyttelseshandsker.
	Brug kun haveværktøjet med monteret sugerør.
	Spænd skruen ind i værktøjet, til linjen ikke mere kan ses.

Beregnet anvendelse

Haveværktøjet er beregnet til at blæse løv, haveaffald (f.eks. græs) sammen og opsamle det omkring hus og i have.

Haveværktøjet må **ikke bruges som kompostkvarn**.

Det kan være farligt at bruge elværktøj til formål, de ikke udtrykkeligt er beregnet til. Du kan komme til skade, hvis produktet til formål, det ikke er beregnet til.

Tekniske data

Løvblæser/Havesuger		ALS 2400	ALS 25	ALS 25	ALS 2500	ALS 28	ALS 30
Typenummer	3 600 ...	HA1 003	HA1 0..	HA1 030 HA1 040	HA1 071	HA1 1..	HA1 1..
Nominel optagen effekt	W	2400	2500	2300	2500	2800	3000
Luftstrømhastighed	km/h	180/300	180/300	180/300	180/300	180/300	180/300
Volumenstrøm, maks.	m ³ /h	400/800	400/800	400/800	400/800	400/800	400/800
Løvmængdereduktion		10:1	10:1	10:1	10:1	10:1	10:1
Opsamlerposens volumen	l	45	45	45	45	45	45
Vægt (løvblæse-funktion)	kg	3,2	3,2	3,2	3,2	3,2	3,2
Vægt (løvsuge-funktion)	kg	4,4	4,4	4,4	4,4	4,4	4,4
Beskyttelsesklasse		□/II	□/II	□/II	□/II	□/II	□/II
Serienummer		se typeskilt på haveværktøjet					

Angivelserne gælder for en nominal spænding [U] på 230 V. Disse angivelser kan variere ved afvigende spændinger og i landespecifikke udførelser.

Støj-/vibrationsinformation

Støjemissionsværdier bestemt iht. EN 50636-2-100.

Maskinens A-vægtede støjniveau er typisk:
Lydtryksniveau 82 dB(A); lydeffektniveau 102 dB(A). Usikkerhed K = 3 dB.

Brug høreværn!

Samlede vibrationsværdier a_h (vektorsum for tre retninger) og usikkerhed K beregnet iht. EN 50636-2-100:
 $a_h < 2,5 \text{ m/s}^2$, $K = 1,5 \text{ m/s}^2$.

Montering og drift

Handlingsmål	Fig.	Side
Leveringsomfang	1	238
Beskyttelsesafdækning monteres	2	238
Påsætning af dyse	3	239
Forlængerledning anbringes	4	239
Tænding	4	239
Slukning	4	239
Løvblæse-funktion	5	240
Løvblæse-hastighed indstilles	5	240
Dyse/beskyttelsesafdækning demonteres	6	241
Håndgreb monteres	7	241
Sugerør monteres (monteres en gang)	8	242
Bærerem fastgøres	9	242
Opsamlerpose monteres	10	243

Handlingsmål	Fig.	Side
Forlængerledning anbringes	11	243
Tænding	11	243
Slukning	11	243
Løvsuge-funktion	12	244
Volumenstrøm indstilles	12	244
Forreste håndgreb indstilles	13	245
Opsamlerpose tømmes	14	245 – 246
Vedligeholdelse og rengøring	15	246 – 247
Opbevaring og transport	16	247

Arbejdsvejledning

Hold altid haveværktøjet lige over jorden under arbejdet.

Blæs ikke varme, brændbare eller eksplosive materialer sammen.

Havesugeren er kun egnet til at opsuge løv og haveaffald.

Kontroller omgivelserne for små dyr og hårde genstande, før haveværktøjet tages i brug.

Opsug ikke væske, plastikposer, dåser, grankogler, grene med en diameter på mere end 5 mm, klude, papirlømmetørklæder og vasketøjsklemmer.

Motoren starter kun, når følgende dele er monteret:

- i løvsuge-funktionen sugerøret og opsamlerposen
- i løvblæse-funktionen dysen og opsugningsgitteret

62 | Dansk

Fejlsøgning



Symptom	Mulig årsag	Afhjælpning
Haveværktøj kører ikke	Komponenter er ikke monteret rigtigt	se „Montering“
	Strøm er afbrudt	Kontroller og tænd for strømmen
	Stikkontakt er defekt	Prøv en anden stikkontakt
	Forlængerledning er beskadiget	Ledning kontrolleres og skiftes, hvis den er beskadiget
	Defekt/sprunget sikring	Udskift sikring
Haveværktøj kører i intervaller	Motorværn er aktiveret	Lad motor afkøle og kontroller, om blæser spærrer
	Forlængerledning er beskadiget	Ledning kontrolleres og skiftes, hvis den er beskadiget
	Haveværktøjets indvendige ledninger er beskadiget	Kontakt serviceforhandleren
	Start-stop-kontakten er defekt	Kontakt serviceforhandleren
For stor vibration/støj	Motorværn er aktiveret	Lad motor afkøle og kontroller, om blæser spærrer
	Haveværktøj defekt	Kontakt serviceforhandleren
Haveværktøj blæser/suger ikke	Dyse/sugerør er blokeret	Frigør dyse/sugerør
Dyse/sugerør kan ikke monteres	Forkert montering	se „Montering“
Sugeintensitet forringes	Opsamlerpose er fuld	Tøm opsamlerpose
	Tilslutningsstuds på opsamlerpose er blokeret	Frigør tilslutningsstuds på opsamlerpose
Blæser roterer ikke	Blæser er blokeret	Sluk for haveværktøj og fjern blokering (brug beskyttelseshandsker)

Vedligeholdelse og service

Vedligeholdelse, rengøring og opbevaring

► **Træk stikket ud af stikdåsen, før der arbejdes på haveværktøjet.**

► **Hold haveværktøjet rent for at arbejde sikkert og godt.**

Haveredskab og ventilationsåbninger skal altid holdes rene for at kunne arbejde godt og sikkert.

Fjern snavs fra haveværktøj eller opsamlerpose med en fugtig klud.

Sprøjt/dyp aldrig haveredskabet med/i vand.

Opbevar haveredskabet et sikkert sted, som skal være tørt og uden for børns rækkevidde.

Stil ikke andre genstande fra på haveredskabet.

Kundeservice og brugerrådgivning

www.bosch-garden.com

Det 10-cifrede typenummer på haveværktøjets typeskilt skal altid angives ved forespørgsler og bestilling af reservedele.

Dansk

Bosch Service Center

Telegrafvej 3

2750 Ballerup

På www.bosch-pt.dk kan der online bestilles reservedele eller oprettes en reparations ordre.

Tlf. Service Center: 44898855

Fax: 44898755

E-Mail: vaerktoej@dk.bosch.com

Bortskaffelse

Haveværktøj, tilbehør og emballage skal genbruges på en miljøvenlig måde.



Smid ikke haveværktøjet ud sammen med det almindelige husholdningsaffald!

Gælder kun i EU-lande:

Iht. det europæiske direktiv 2012/19/EU om affald af elektrisk og elektronisk udstyr (WEEE) og omsætning af dette til national ret skal kasseret elektrisk og elektronisk udstyr indsamles separat og genbruges iht. gældende miljøforskrifter.

Ret til ændringer forbeholdes.

Svenska**Säkerhetsanvisningar**

Obs! Läs noggrant igenom anvisningarna. Gör dig förtrogen med trädgårdsredskapets manöverorgan och dess korrekta användning. Förvara bruksanvisningen för senare behov.

Beskrivning av symbolerna på trädgårdsredskapet

Allmän varning för riskmoment.



Läs noga igenom bruksanvisningen.



Se till att personer som står i närheten inte skadas av föremål som eventuellt slungas ut.



Varning: Håll ett betryggande avstånd från trädgårdsredskapet när det är igång.



Roterande fläkt. Se till att du inte för händerna och fötterna mot öppningarna när trädgårdsredskapet är igång.



Se till att du inte för händerna och fötterna mot öppningarna när trädgårdsredskapet är igång.



Se till att personer som står i närheten inte skadas av främmande partiklar som trädgårdsredskapet eventuellt slungar ut. Se till att obehöriga personer hålls på betryggande avstånd från trädgårdsredskapet.



Bär hörselskydd och skyddsglasögon.



Använd inte den sladdlösa lövblåsaren/trädgårdsugaren i regn och låt den inte heller stå ute i regn.



Koppla från trädgårdsredskapet och dra stickproppen ur nätuttaget innan du startar inställnings-, rengörings- eller underhållsarbeten, om nätsladden är tilltrasslad, kapad eller skadad eller när du lämnar lövblåsaren/trädgårdssugaren utan uppsikt.



Vänta tills trädgårdsredskapets alla delar stannat fullständigt innan du berör dem. Knivarna roterar en stund efter det trädgårdsredskapet stängts av och detta kan leda till kroppsskada.

Användning

- Låt aldrig barn eller personer som inte är förtrogna med bruksanvisningen använda trädgårdsredskapet. Nationella föreskrifter begränsar eventuellt tillåten ålder för användning. När trädgårdsredskapet inte

64 | Svenska

- används ska det förvaras oåtkomligt för barn.
- ▶ Trädgårdsredskapet får inte användas av person (inklusive barn) med begränsad fysisk, sensorisk eller psykisk förmåga och/eller som saknar den erfarenhet och kunskap som krävs för hantering. Undantag görs om personen övervakas av en ansvarig person som kan undervisa i trädgårdsredskapets användning. Barn bör övervakas för att säkerställa att de inte leker med trädgårdsredskapet.
 - ▶ Använd aldrig trädgårdsredskapet när personer, speciellt då barn eller husdjur, uppehåller sig i närheten.
 - ▶ Användaren eller ägaren ansvarar för olyckor och skador som drabbar andra människor eller deras egendom.
 - ▶ När trädgårdsredskapet används får inga andra personer eller djur uppehålla sig inom en omkrets på 3 m. Operatören ansvarar för främmande person.
 - ▶ Använd trädgårdsredskapet endast i dagsljus eller vid god belysning.
 - ▶ Använd inte trädgårdsredskapet när du är trött eller om du är påverkad av alkohol, droger eller mediciner.
 - ▶ Använd inte trädgårdsmaskiner i dåligt väder, särskilt inte när det finns risk för åska.
 - ▶ Kläd dig alltid vid användning av detta trädgårdsredskap i kläder som är åtsittande på överkroppen och armarna.
 - ▶ Du får inte använda trädgårdsredskapet barfota eller med öppna sandaler.
- Använd alltid kraftiga skor och långa byxor.
- ▶ Se till att löst hängande kläder inte dras in i luftintaget eftersom detta kan leda till personskada.
 - ▶ Använd trädgårdsredskapet endast med monterat munstycke eller monterat sugrör.
 - ▶ Se till att långt hår inte dras in i luftintaget eftersom detta kan leda till personskada.
 - ▶ Innan du startar, granska området och plocka bort ståltrådar och andra främmande föremål.
 - ▶ Kontrollera anslutningssladden/skarvsladden före varje användning att de inte skadats eller så byt vid behov. Skydda anslutningssladden/skarvsladden mot hetta, olja och skarpa kanter.
 - ▶ Dra alltid nätsladden bakåt från trädgårdsredskapet.
 - ▶ Använd trädgårdsredskapet endast i för driftsättet avsedd position. Trädgårdsredskapet är inte lämpligt för användning i omvänt läge vid lövblåsning.
 - ▶ Använd aldrig lövblåsaren/trädgårdssugaren med defekt skyddsutrustning, kåpor eller utan säkerhetsutrustningar som t. ex. uppsamlingsäck.
 - ▶ Kontrollera innan lövblåsaren/trädgårdssugaren tas i bruk att alla medlevererade handtag och all skyddsutrustning monterats. Använd aldrig en ofullständigt monterad lövblåsare/trädgårdssugare eller en lövblåsare/trädgårdssugare som på otillåtet sätt modifierats.

- ▶ När du använder lövblåsaren/trädgårdssugaren bör du se till att du står stadigt och håller balansen.
 - ▶ Var medveten om omgivningen och var beredd på faromoment som du eventuellt inte kan höra under blåsing/sugning.
 - ▶ Undvik en onormal kroppsställning och se till att du alltid håller balansen.
 - ▶ Se till att du på slutning står stadigt.
 - ▶ Gå lugnt, gå aldrig snabbt.
 - ▶ Håll alla kylloftsöppningar rena.
 - ▶ Blås aldrig smuts/löv mot personer som står i närheten.
 - ▶ Använd inte nätsladden för att bära trädgårdsredskapet.
 - ▶ Vi rekommenderar att använda ett andningsskydd.
- när lövblåsaren/trädgårdssugaren kontrolleras, en blockering åtgärdas eller andra arbeten utförs.
 - efter kollision med ett främmande föremål. Kontrollera att lövblåsaren/trädgårdssugaren inte skadats och låt den vid behov repareras.
 - om lövblåsaren/trädgårdssugaren börjar vibrera ovanligt kraftigt (kontrollera genast).

Strömanslutning

- ▶ Bär skyddsglasögon.
 - ▶ **Gör inga förändringar på trädgårdsredskapet.** Otillåtna förändringar kan menligt påverka trädgårdsredskapets säkerhet och leda till kraftigare buller och vibrationer.
 - ▶ Sug inte fasta objekt som stora kvistar, glasskärvor, metalldelar eller stenar.
 - ▶ En skadad blåsare eller ett skadat hölje (spånor, sprickor, skårar) ökar risken för personskada alstrad av utslungade främmande partiklar. Har höljet skadats, kontakta Bosch-Hotline.
- ▶ Kontrollera att strömkällans spänning överensstämmer med uppgifterna på trädgårdsredskapets typskylt.
 - ▶ Vi rekommenderar att ansluta trädgårdsredskapet endast till ett stickuttag som har säkrats med en jordfelsbrytare på 30 mA.
 - ▶ För trädgårdsredskapet får endast de nätanslutningssladdar användas eller ersättas som motsvarar tillverkarens produktnummer och typ, se bruksanvisningen.
 - ▶ Grip aldrig tag i stickproppen med våta händer.
 - ▶ Nätsladden eller skarvsladden får inte överköras, komma i kläm eller rivas i, då risk finns för att den skadas. Skydda sladden mot hetta, olja och vassa kanter.
 - ▶ Skarvsladden måste ha det tvärsnitt som anges i bruksanvisningen och dessutom vara spolsäker. Stickanslutningen får inte ligga i vatten.

Dra stickproppen ur stickuttaget:

- alltid när trädgårdsredskapet lämnas utan uppsikt.

Elektrisk säkerhet



Obs! Före serviceåtgärder eller rengöring stäng av trädgårdsredskapet och dra ur stickproppen. Detta gäller även om nätsladden skadats eller är tilltrasslad.

► **Ett motorskydd är installerat!**

Motorn är försedd med ett överbelastningsskydd. Om motorn stannar, låt den svalna några minuter innan du startar den på nytt.

► **Om nätsladden under arbetet skadas dra genast stickproppen ur nätuttaget. BERÖR INTE DEN SKADADE NÄTSLADDEN INNAN DU DRAGIT UR STICKPROPPEN.**

Trädgårdsredskapet är skyddsisolerat och kräver därför ingen jordning. Driftspänningen är 230 V AC, 50 Hz (för icke EU-länder även 220 V eller 240 V). Använd endast godkända skarvsladdar. För information kontakta auktoriserad kundservice.

För ökad säkerhet använd en FI-jordfelsbrytare (RCD) med en utlösningström på högst 30 mA. Denna FI-brytare skall kontrolleras före varje användning.

Håll nät- och skarvsladden på avstånd från rörliga delar och hindra sladdarnas skada för att undvika kontakt med spänningsförande delar.

Sladdkontaktton (stickproppar och nätuttag) ska vara torra och får inte ligga på marken.

Nät- och skarvsladden måste regelbundet kontrolleras avseende skador och får endast användas i felfritt tillstånd.

Om verktygets nätsladd skadats får den repareras endast i en auktoriserad Bosch-verkstad.

Använd endast godkända skarvsladdar. Använd endast skarvsladdar, ledningar och kabelvindor som uppfyller EN 61242 / IEC 61242 eller IEC 60884-2-7 villkor.

För en eventuellt behövlig skarvsladd till verktyget krävs följande ledartvårsnitt:

- Ledararea 1,25 mm² eller 1,5 mm²
- Maximal längd för en skarvsladd är 30 m och för en kabelvinda med FI-jordfelsbrytare 60 m.

Anvisning: Om en skarvsladd används måste den – enligt beskrivning i säkerhetsföreskrifterna – ha en skyddsledare som via stickproppen anslutits till skyddsledaren i elsystemet.

I tveksamma fall hör med en utbildad elektriker eller närmaste Bosch servicestation.



SE UPP: Skarvsladdar av annat slag kan innebära fara. Skarvsladden, stickproppen och kontaktdonen måste vara vattentäta och godkända för användning utomhus.

Anvisningar för produkter som **inte säljs i GB:**





OBSERVERA: För din säkerhet krävs att trädgårdsredskapets stickpropp ansluts till skarvsladden. Skarvsladdens koppling måste skyddas mot stänkvatten, bestå av gummi eller ha gummimantel. Skarvsladden ska vara försedd med dragavlastning.

Service

- ▶ Granska att alla muttrar, bultar och skruvar sitter stadigt fast; detta garanterar att lövblåsarens/trädgårdssugarens funktion upprätthålls.
- ▶ Förvara lövblåsaren/trädgårdssugaren på ett torrt och högt beläget ställe eller på en avstängd plats och utom räckhåll för barn.
- ▶ Av säkerhetsskäl ska slitna eller skadade delar bytas ut.
- ▶ Kontrollera regelbundet slitaget och eventuella skador på uppsamlings säcken.
- ▶ Försök inte reparera trädgårdsredskapet om du inte har den utbildning som krävs för arbetet.
- ▶ Kontrollera att reservdelarna är av Bosch-fabrikat.

Symboler

Symbolerna nedan är viktiga för att kunna läsa och förstå bruksanvisningen. Lägg symbolerna och deras betydelse på minnet. Korrekt tolkning av symbolerna bidrar till bättre och säkrare användning av trädgårdsredskapet.

Symbol	Betydelse
	Lövblåsläge
	Lövsugläge
	Rörelseriktning
	Reaktionsriktning

Symbol	Betydelse
	Inkoppling
	Urkoppling
	Tillåten hantering
	Förbjuden handling
	Bär skyddshandskar.
	Använd trädgårdsredskapet endast med monterat sugrör.
	Spänn skruven i verktyget tills linjen inte mera syns.

Ändamålsenlig användning

Trädgårdsredskapet är avsett för ihopblåsning och uppsugning av löv, trädgårdsavfall (t. ex. gräs) kring huset och i trädgården.

Trädgårdsredskapet får **inte användas som kompostkvarn**.

Användning av elverktyg på annat än uttryckligen bestämt sätt och vis kan vara farligt. Vid icke ändamålsenlig användning kan du skada dig.

68 | Svenska

Tekniska data

Lövfäkt / Trädgårdssugare		ALS 2400	ALS 25	ALS 25	ALS 2500	ALS 28	ALS 30
Produktnummer	3 600 ...	HA1 003	HA1 0..	HA1 030 HA1 040	HA1 071	HA1 1..	HA1 1..
Upptagen märkeffekt	W	2400	2500	2300	2500	2800	3000
Luftströmmens hastighet	km/h	180/300	180/300	180/300	180/300	180/300	180/300
Volymström, max.	m ³ /h	400/800	400/800	400/800	400/800	400/800	400/800
Lövmängdens reducering		10:1	10:1	10:1	10:1	10:1	10:1
Uppsamlingsäckens volym	l	45	45	45	45	45	45
Vikt (lövbläsläge)	kg	3,2	3,2	3,2	3,2	3,2	3,2
Vikt (lövsugläge)	kg	4,4	4,4	4,4	4,4	4,4	4,4
Skyddsklass		□/II	□/II	□/II	□/II	□/II	□/II
Serienummer		se dataskylten på trädgårdsredskapet					

Uppgifterna gäller för en märkspänning på [U] 230 V. Vid avvikande spänning och för utföranden i vissa länder kan uppgifterna variera.

Buller-/vibrationsdata

Bullernivåvärde förmedlas enligt EN 50636-2-100.

Redskapets A-vägda ljudnivå uppnår i typiska fall: Ljudtrycksnivå 82 dB(A); ljudeffektnivå 102 dB(A). Onoggrannhet K = 3 dB.

Använd hörselskydd!

Totala vibrationsemissionsvärden a_h (vektorsumma ur tre riktningar) och onoggrannhet K framtaget enligt EN 50636-2-100:

$a_h < 2,5 \text{ m/s}^2$, $K = 1,5 \text{ m/s}^2$.

Montering och drift

Handlingsmål	Figur	Sida
Leveransen omfattar	1	238
Montera skyddskåpan	2	238
Sätt på munstycket	3	239
Anslut skarvsladden	4	239
Inkoppling	4	239
Urkoppling	4	239
Lövläsläge	5	240
Ställ in luftblåshastigheten	5	240
Demontera munstycket/skyddskåpan	6	241
Montera handtaget	7	241
Montera sugröret (engångsmontering)	8	242
Fäst bärremmen	9	242
Montera uppsamlingsäcken	10	243

Handlingsmål	Figur	Sida
Anslut skarvsladden	11	243
Inkoppling	11	243
Urkoppling	11	243
Lövsugläge	12	244
Ställ in volymströmmen	12	244
Ställ in främre handtaget	13	245
Töm uppsamlingsäcken	14	245 – 246
Underhåll och rengöring	15	246 – 247
Lagring och transport	16	247

Arbetsanvisningar

Håll trädgårdsredskapet under arbetet nära marken.

Blås inte samman heta, brännbara eller explosiva material.

Trädgårdssugaren är endast lämplig för uppsugning av löv och trädgårdsavfall.

Kontrollera innan trädgårdsredskapet används att inga små djur eller hårda föremål finns på området.

Sug inte upp vätskor, plastpåsar, dosor, grankottar, kvistar grövre än 5 mm i diameter, trasor, pappersnäsdukar och klädnypor.

Motorn startar endast om följande delar monterats:

- i lövsugläget sugröret och uppsamlingsäcken
- i lövläsläget munstycket och suggallret

Felsökning



Symptom	Möjlig orsak	Åtgärd
Trädgårdsredskapet fungerar inte	Komponenten är felmonterad	se "Montering"
	Nätspänning saknas	Kontrollera och slå på
	Nätuttaget defekt	Använd ett annat nätuttag
	Skarvsladden har skadats	Kontrollera kabeln och byt ut om den skadats
	Säkringen har löst ut	Byt ut säkringen
Trädgårdsredskapet går med avbrott	Motorskyddet har löst ut	Låt motorn svalna och kontrollera om fläkten blockerar
	Skarvsladden har skadats	Kontrollera kabeln och byt ut om den skadats
	Trädgårdsredskapets inre kablar defekta	Uppsök kundservicen
	Strömställaren defekt	Uppsök kundservicen
Kraftiga vibrationer/buller	Motorskyddet har löst ut	Låt motorn svalna och kontrollera om fläkten blockerar
	Trädgårdsredskapet är defekt	Uppsök kundservicen
Trädgårdsredskapet blåser/suger inte	Munstycket/sugröret är blockerat	Rensa munstycket/sugröret
Munstycket/sugröret kan inte monteras	Felaktig montering	se "Montering"
Sugintensiteten minskar	Uppsamlings säcken är full	Töm uppsamlings säcken
	Uppsamlings säckens anslutningsstuts är blockerad	Åtgärda uppsamlings säckens anslutningsstuts
Fläkten roterar inte	Fläkten är blockerad	Koppla från trädgårdsredskapet och åtgärda blockeringen (använd skyddshandskar)

Underhåll och service

Underhåll, rengöring och lagring

► **Innan arbeten utförs på trädgårdsredskapet dra stickproppen ur nätuttaget.**

► **Håll trädgårdsredskapet rent för bra och säkert arbete.**

Håll trädgårdsredskapet och dess ventilationsöppningar rena för bra och säkert arbete.

Torka med en fuktig trasa av smuts från trädgårdsredskapet och uppsamlings säcken.

Spruta/doppa inte trädgårdsredskapet med/i vatten.

Lagra trädgårdsredskapet på ett säkert och torrt ställe utom räckhåll för barn.

Ställ inte upp andra föremål på trädgårdsredskapet.

Kundtjänst och användarrådgivning

www.bosch-garden.com

Var vänlig ange vid förfrågningar och reservdelsbeställningar produktnumret som består av 10 siffror och som finns på trädgårdsredskapets typskylt.

Svenska

Bosch Service Center
Telegrafvej 3
2750 Ballerup
Danmark
Tel.: (08) 7501820 (inom Sverige)
Fax: (011) 187691

Avfallshantering

Trädgårdsredskap, tillbehör och förpackning ska omhändertas på miljövänligt sätt för återvinning.



Släng inte trädgårdsredskap i hushållsavfall!

Endast för EU-länder:

Enligt det europeiska direktivet 2012/19/EU för elektriska och elektroniska apparater och dess modifiering till nationell lag måste obrukbara elektriska och elektroniska apparater omhändertas separat och lämnas in för återvinning på miljövänligt sätt.

Ändringar förbehålles.

Norsk

Sikkerhetsinformasjon

OBS! Les nøye gjennom nedenstående instruksjoner. Gjør deg kjent med betjeningselementene og den korrekte bruken av hageredskapet. Ta godt vare på driftsinstruksen til senere bruk.

Forklaring av symbolene på hageredskapet



Generell fareinformasjon.



Les gjennom denne driftsinstruksen.



Pass på at personer som står i nærheten ikke skades av fremmedlegemer som slynges bort. Advarsel: Pass på å holde sikker avstand til hageredskapet mens du arbeider.



Roterende vifte. Hender og føtter må ikke berøre åpningene når hageredskapet går.



Hender og føtter må ikke berøre åpningene når hageredskapet går.



Pass på at personer som befinner seg i nærheten ikke skades av fremmedlegemer som slynges rundt av hageredskapet. Pass på at andre personer holder tilstrekkelig avstand fra hageredskapet.



Bruk vernebriller og hørselvern.



Du må ikke arbeide i regnvær og la ikke løvblåseren/hagesugereren stå ute når det regner.



Slå av hageredskapet og trekk nettstøpselet ut av stikkkontakten, før du foretar innstillinger, rengjøring eller vedlikeholdsarbeider, hvis kabelen er blitt floket, kuttet over eller skadet, eller hvis du lar løvblåseren/hagesugereren være uten oppsyn.



Ikke berør noen av delene på hageredskapet før de er helt stanset. Knivene fortsetter å rotere etter at hageredskapet er slått av og kan forårsake skader.

Betjening

- ▶ La aldri barn eller personer som ikke er kjent med disse instruksene få lov til å bruke hageredskapet. Nasjonale forskrifter innskrenker eventuelt brukerens alder. Oppbevar hageredskapet utilgjengelig for barn når det ikke er i bruk.
- ▶ Dette hageredskapet er ikke beregnet til å brukes av personer (inkludert barn) med innskrenkede fysiske, sensoriske eller intellektuelle evner eller manglende erfaring og/eller manglende kunnskaper, hvis de ikke er under oppsyn eller får instruksjoner om bruken av en person som er ansvarlig for deres sikkerhet. Barn må være under oppsyn for å forhindre at de leker med hageredskapet.
- ▶ Bruk aldri hageredskapet når det oppholder seg personer, særskilt barn eller husdyr, like i nærheten.

- ▶ Brukeren er ansvarlig for uhell eller skader på andre mennesker eller deres eiendom.
- ▶ I løpet av driften må det ikke oppholde seg andre personer eller dyr i en omkrets på 3 m. Brukeren er ansvarlig ovenfor tredje personer innenfor arbeidsområdet.
- ▶ Bruk hageredskapet kun i dagslys eller godt kunstig lys.
- ▶ Ikke bruk hageredskapet når du er trøtt eller syk eller påvirket av alkohol, narkotika eller medikamenter.
- ▶ Du må ikke arbeide med hageredskapet i dårlig vær, spesielt når det trekker opp til torden.
- ▶ Ha alltid robuste klær på overkropp og armer når du bruker dette hageredskapet.
- ▶ Ikke bruk hageredskapet barbert eller med åpne sandaler. Bruk alltid solide sko og lange bukser.
- ▶ Pass på at løstsittende klær ikke trekkes inn i lufttilførselen, for dette kan føre til skader.
- ▶ Bruk hageredskapet kun med montert dyse hhv. montert sugerør.
- ▶ Pass på at langt hår ikke trekkes inn i lufttilførselen, for dette kan føre til skader.
- ▶ Sjekk flaten som skal bearbeides nøye og fjern alle ståltråder eller andre fremmedlegemer.
- ▶ Sjekk tilkoplingsledningen/skjøteledningen før hver bruk med hensyn til skader og skift disse eventuelt ut. Beskytt tilkopplingsledningen/skjøteledningen mot varme, olje og skarpe kanter.
- ▶ Før ledningen alltid bakover bort fra hageredskapet.
- ▶ Bruk hageredskapet bare i den posisjonen som er bestemt for driftsmodusen. Hageredskapet er ikke egnet for å bli holdt omvendt i løvsugemodus.
- ▶ Du må aldri bruke løvblåseren/hagesugeren med defekte beskyttelsesinnretninger, deksler eller uten sikkerhetsinnretninger, f. eks. oppsamlingspose.
- ▶ Sørg for at alle medleverte håndtak og alt verneutstyr er montert når løvblåseren/hagesugeren er i drift. Forsøk aldri å ta i bruk en ufullstendig montert løvblåser/hagesuger eller en løvblåser/hagesuger med ikke godkjente endringer.
- ▶ Ved bruk av løvblåseren/hagesugeren må du alltid passe på å stå stødig og holde balansen.
- ▶ Vær oppmerksom på omgivelsene og mulige farer, som du eventuelt ikke hører når du blåser hhv. suger opp løv.
- ▶ Unngå en unormal kroppsposisjon og hold alltid balansen.
- ▶ Pass på å stå stødig på skrå flater.
- ▶ Du må alltid gå rolig, aldri løpe.
- ▶ Hold alle kjøleluftåpningene fri for smuss.
- ▶ Blås aldri smuss/løv i retning av personer som står i nærheten.
- ▶ Ikke bær hageredskapet i ledningen.
- ▶ Det anbefales å bruke en støvmaske.
- ▶ **Bruk vernebriller.**

- ▶ **Ikke utfør endringer på hageredskapet.** Ikke tillatte endringer kan innskrenke sikkerheten til hageredskapet og føre til mer støy og vibrasjoner.
- ▶ Ikke sug faste gjenstander som store kvister, glasskår, metalldele og steiner.
- ▶ En skadet blåser eller et skadet hus (spon, riss, hakk) øker risikoen for skader ved fremmedlegemer som slynges vekk. Hvis huset er skadet, ta kontakt med din Bosch-hotline.

Trekk støpselet ut av stikkontakten:

- alltid når du forlater hageredskapet,
- når du sjekker løvblåseren/hageredskapet, fjerner en blokkering eller arbeider på løvblåseren,
- etter kollisjon med et fremmedlegeme. Sjekk straks om løvblåseren/hagesugeren er skadet og la den om nødvendig repareres,
- hvis løvblåseren/hagesugeren begynner å vibrere uvanlig sterkt (må straks sjekkes).

Strømtilkobling

- ▶ Spenningen på strømkilden må stemme overens med informasjonene på typeskiltet til hageredskapet.
- ▶ Det anbefales å kople hageredskapet kun til en stikkontakt som er sikret med en 30 mA jordfeil-bryter.
- ▶ For dette hageredskapet må du kun bruke eller skifte ut ledninger som stemmer overens med produsentens informasjon; bestillings-nr. og type se driftsinstruksen.

- ▶ Ta aldri i støpselet med våte hender.
- ▶ Ikke kjør over, press eller dra i strøm- eller skjøteledningen, ellers kan den ta skade. Beskytt ledningen mot varme, olje og skarpe kanter.
- ▶ Skjøteledningen må ha det tverrsnittet som er angitt i bruksanvisningen og må være vannsprutbeskyttet. Stikkforbindelsen må ikke ligge i vannet.

Elektrisk sikkerhet



OBS! Før vedlikeholds- eller rengjøringsarbeider utføres, må du slå av hageredskapet og trekke ut støpselet. Det samme gjelder hvis strømledningen er skadet, kuttet eller oppviklet.

- ▶ **Motorvern er installert! Motoren er utstyrt med en overlastbeskyttelse. Hvis motoren stanser, må den avkjøles i noen minutter før du starter den igjen.**
- ▶ **Trekk støpselet straks ut av stikkontakten, hvis ledningen skades i løpet av arbeidet. DU MÅ IKKE BERØRE DEN SKADEDE LEDNINGEN FØR DU HAR TRUKKET UT STØPSELET.**

Hageredskapet er til sikkerhet dobbeltisolert og trenger ingen jording. Driftspenningen er 230 V AC, 50 Hz (for ikke-EU-land også 220 V eller 240 V). Bruk bare godkjente skjøtekabler. Informasjon får du hos din autoriserte kundeservice.

Bruk for å øke sikkerheten en jordfeilbryter (RCD) med en feilstrøm på maksimal 30 mA. Denne feilstrømbryteren bør kontrolleres før hver bruk.

Hold nett- og skjøtekabler borte fra bevegelige deler og unngå enhver skade på kablene for å unngå kontakt med strømledende deler.

Ledningsforbindelser (nettstøpsel og stikkontakter) bør være tørre og ikke ligge på bakken.

Nett- og skjøtekabler skal regelmessig kontrolleres for tegn på skader og må bare brukes i feilfri tilstand.

Når nettkabelen til redskapet er skadet, må den bare repareres av et autorisert Bosch-verksted.

Bruk bare godkjente skjøtekabler.

Bruk bare skjøtekabler, skjøteledninger eller kabeltromler som er i samsvar med standardene EN 61242 / IEC 61242 eller IEC 60884-2-7.

Hvis du vil bruke en skjøtekabel for drift av redskapet, er det nødvendig med følgende ledertverrsnitt:

- Ledertverrsnitt 1,25 mm² eller 1,5 mm²
- Maksimal lengde 30 m for skjøtekabler eller 60 m for kabeltromler med FI-feilstrøm-vernebryter

Merk: Hvis det brukes en skjøteledning må denne ha en jordingstråd – som beskrevet i sikkerhetsforskriftene – som via støpselet er forbundet med jordingstråden i det elektriske anlegget.

I tvilstilfeller må du spørre en utdannet elektriker eller nærmeste Bosch serviceverksted.



OBS! Ikke forskriftsmessige skjøteledninger kan være farlige. Skjøteledninger, støpsler og koblinger må være vanntette modeller som er godkjent for utendørs bruk.

Informasjon for produkter som **ikke selges i GB:**



OBS! For din egen sikkerhet er det nødvendig at støpselet på hageredskapet forbindes med skjøteledningen. Koplingen til skjøteledningen må være beskyttet mot vannsprut, bestå av gummi eller ha gummitrekk. Skjøteledningen må brukes med strekkavlastning.

Vedlikehold

- ▶ Sørg for at alle mutre, bolter og skruer sitter godt fast, slik at løvblåseren/hagesugeren befinner seg i en sikker arbeidstilstand.
- ▶ Løvblåseren/hagesugeren må lagres på en tørr, høytliggende eller lukket plass, utilgjengelig for barn.
- ▶ Skift for sikkerhets skyld slitte eller skadede deler ut.
- ▶ Kontroller oppsamlingsposen med jevne mellomrom mht. slitasje.
- ▶ Forsøk ikke å reparere hageredskapet, hvis du ikke har den nødvendige utdannelsen.
- ▶ Pass på at deler som skal skiftes ut er fra Bosch.



Symboler

Nedenstående symboler er viktige for lesing og forståelse av driftsinstruksen. Legg merke til symbolene og deres betydning. En riktig tolkning av symbolene hjelper deg med å bruke hageredskapet på en bedre og sikrere måte.

Symbol	Betydning
	Løvblåsings-modus
	Løvsugings-modus

74 | Norsk

Symbol	Betydning
	Bevegelsesretning
	Reaksjonsretning
	Innkobling
	Utkobling
	Tillatt aksjon
	Dette er forbudt
	Bruk vernehansker.

Symbol	Betydning
	Bruk hageredskapet kun med montert sugerør.
	Trekk skruen inn i verktøyet til linjen ikke lenger er synlig.

Formålmessig bruk

Hageredskapet er beregnet til å blåse sammen og samle opp løv og hageavfall som f. eks. gressklipp i området rundt hus og hage.

Hageredskapet må **ikke benyttes som hakkelsmaskin**.

Bruken av elektroverktøy på en annen måte enn den som den uttrykkelig er bestemt for, kan være farlig. Ved ikke formålmessig bruk kan du skade deg.

Tekniske data

Løvvifte/ Hagesuger		ALS 2400	ALS 25	ALS 25	ALS 2500	ALS 28	ALS 30
Produktnummer	3 600 ...	HA1 003	HA1 0..	HA1 030 HA1 040	HA1 071	HA1 1..	HA1 1..
Opptatt effekt	W	2400	2500	2300	2500	2800	3000
Luftstrømningshastighet	km/h	180/300	180/300	180/300	180/300	180/300	180/300
Volumstrømning, maks.	m ³ /h	400/800	400/800	400/800	400/800	400/800	400/800
Løvmengdereduksjon		10:1	10:1	10:1	10:1	10:1	10:1
Volum i oppsamlingsposen	l	45	45	45	45	45	45
Vekt (løvblåsings-modus)	kg	3,2	3,2	3,2	3,2	3,2	3,2
Vekt (løvsugings-modus)	kg	4,4	4,4	4,4	4,4	4,4	4,4
Beskyttelsesklasse		□/II	□/II	□/II	□/II	□/II	□/II
Serienummer		se typeskiltet på hageredskapet					

Informasjonene gjelder for nominell spenning [U] på 230 V. Ved avvikende spenning og på visse nasjonale modeller kan disse informasjonene variere noe.

Støy-/vibrasjonsinformasjon

Støyutslippsverdier målt i henhold til EN 50636-2-100.

Maskinens A-bedømte typiske støynivå er: Lydtrykknivå 82 dB(A); lydeffektnivå 102 dB(A). Usikkerhet K = 3 dB.

Bruk hørselvern!

Totale svingningsverdier a_h (vektorsum fra tre retninger) og usikkerhet K beregnet jf. EN 50636-2-100:

$a_h < 2,5 \text{ m/s}^2$, $K = 1,5 \text{ m/s}^2$.

Montering og drift

Mål for aktiviteten	Bilde	Side
Leveranseomfang	1	238
Montering av verneakselet	2	238
Påsetting av dysen	3	239
Montering av skjøteledningen	4	239
Innkobling	4	239

Mål for aktiviteten	Bilde	Side
Utkopling	4	239
Løvblåsings-modus	5	240
Innstilling av løvblåsings-hastigheten	5	240
Demontering av dysen/vernedekselet	6	241
Montering av håndtak	7	241
Montering av sugerøret (engangsmontering)	8	242
Festing av bæreremmen	9	242
Montering av oppsamlingsposen	10	243
Montering av skjøteledningen	11	243
Innkopling	11	243
Utkopling	11	243
Løvsugings-modus	12	244
Innstilling av volumstrømningen	12	244

Mål for aktiviteten	Bilde	Side
Innstilling av fremre håndtak	13	245
Tømming av oppsamlingsposen	14	245 – 246
Vedlikehold og rengjøring	15	246 – 247
Oppbevaring og transport	16	247

Arbeidshenvisninger

Hold hageredskapet alltid nær bakken når du arbeider.

Ikke blås sammen varme, brennbare eller eksplosive materialer.

Hagesugeren er kun egnet til oppsuging av løv og hageavfall.

Før du bruker hageredskapet må du sjekke om det finnes smådyr eller harde gjenstander i området.

Sug ikke opp væske, plastposer, bokser, kongler, grener med en diameter på mer enn 5 mm, kluter, papirlommetørklær og klesklyper.

Motoren starter bare hvis følgende deler er montert:

- i løvsuge-modusen sugerøret og engangsposen
- i løvblåse-modus dysen og sugegitteret

Feilsøking



Symptomer	Mulig årsak	Utbedring
Hageredskapet går ikke	Komponentene er ikke riktig montert	se «Montering»
	Nettspenningen finnes ikke	Sjekk og slå på
	Nett-stikkkontakten er defekt	Bruk en annen stikkontakt
	Skjøteledningen er skadet	Sjekk ledningen og skift den ut hvis den er skadet
	Sikringen er utløst	Utskifting av sikringen
	Motorvernet er utløst	La motoren avkjøle og sjekk om viften er sperret
Hageredskapet går rykkvis	Skjøteledningen er skadet	Sjekk ledningen og skift den ut hvis den er skadet
	Interne kabelforbindelser i hageredskapet er defekt	Ta kontakt med kundeservice
	På-/av-bryter defekt	Ta kontakt med kundeservice
	Motorvernet er utløst	La motoren avkjøle og sjekk om viften er sperret
Sterke vibrasjoner/lyder	Defekt hageredskap	Ta kontakt med kundeservice
Hageredskapet blåser/suger ikke	Dysen/sugerøret er blokkert	Frigjør dysen/sugerøret
Dysen/sugerøret kan ikke monteres	Gal montering	se «Montering»
Sugeintensiteten svekkes	Oppsamlingsposen er full	Tøm oppsamlingsposen
	Tilkoplingsstussen til oppsamlingsposen er blokkert	Frigjør tilkoplingsstussen til oppsamlingsposen
Viften roterer ikke	Viften er blokkert	Slå av hageredskapet og fjern blokkeringen (bruk vernehansker)

Service og vedlikehold

Vedlikehold, rengjøring og lagring

- Før alle arbeider på hageredskapet utføres må støpselet trekkes ut av stikkontakten.
- Hold hageredskapet rent, for å kunne arbeide bra og sikkert.

Hold selve hageredskapet og ventilasjonsspaltene alltid rene, for å kunne arbeide bra og sikkert.

Fjern smuss fra hageredskapet eller oppsamlingsposen med en fuktig klut.

Hageredskapet må aldri sprøytes på eller dypes i vann.

Hageredskapet må oppbevares på et sikkert sted og utilgjengelig for barn.

Sett ikke andre gjenstander på hageredskapet.

Kundeservice og rådgivning ved bruk

www.bosch-garden.com

Ved alle forespørsler og reservedelsbestillinger må du oppgi det 10-sifrede produktnummeret som er angitt på hageredskapets typeskilt.

Norsk

Robert Bosch AS
Postboks 350
1402 Ski
Tel.: 64 87 89 50
Faks: 64 87 89 55

Deponering

Hageredskaper, tilbehøret og emballasjen må leveres inn til miljøvennlig gjenvinning.



Hageredskaper må ikke kastes i vanlig søppel!

Kun for EU-land:

Jf. det europeiske direktivet 2012/19/EU vedr. gamle elektriske og elektroniske apparater og tilpassingen til nasjonale lover må gamle elektriske og elektroniske maskiner som ikke lenger kan brukes samles inn og leveres inn til en miljøvennlig resirkulering.

Rett til endringer forbeholdes.

Suomi

Turvallisuusohjeita

Huom! Lue seuraavat ohjeet tarkasti. Tutustu puutarhalaitteen käyttöelementteihin ja asianmukaiseen käyttöön. Säilytä käyttöohje huolellisesti myöhempää käyttöä varten.

Puutarhalaitteessa olevien tunnuskuvien selitykset



Yleiset varoitusohjeet.



Lue käyttöohje huolellisesti.



Varmista, että sivulle sinkoutuvat vieraat esineet eivät loukkaa lähellä seisovia ihmisiä.

Varoitus: Pidä turvallinen etäisyys puutarhalaitteeseen sen ollessa toiminnassa.



Pyörivä puhallin. Pidä kädet loitolla aukoista puutarhalaitteen käydessä.



Pidä kädet ja jalat loitolla aukoista puutarhalaitteen käydessä.



Varmista, että sivulle sinkoutuvat vieraat esineet eivät loukkaa lähellä oleskelevia ihmisiä. Varmista, että muut henkilöt pysyvät turvallisella etäisyydellä puutarhalaitteesta.



Käytä kuulonsuojaimia ja suojalaseja.



Älä työskentele sateessa äläkä jätä lehtipuhallinta/puutarhairuria ulos sateeseen.



Ennen puutarhalaitteeseen tehtäviä säätö-, puhdistus- tai huoltotöitä, kun johto on sotkeutunut, lävistynyt tai vaurioitunut tai jättäessäsi lehtipuhaltimen/ puutarhaimurin ilman valvontaa, tulee se pysäyttää ja pistotulppa irtottaa pistorasiasta.



Odota, että puutarhalaitteen kaikki osat ovat pysähtyneet täysin, ennen kuin kosketat niitä. Terät pyörivät vielä puutarhalaitteen poiskytkennän jälkeen ja voivat aiheuttaa loukkaantumisia.



Käyttö

- ▶ Älä koskaan anna lasten tai henkilöiden, jotka eivät ole tutustuneet näihin ohjeisiin käyttää puutarhalaitetta. Kansalliset säännökset saattavat määrätä käyttäjän alaikärajan. Säilytä puutarhalaitte lasten ulottumattomissa, kun sitä ei käytetä.
- ▶ Tätä puutarhalaitetta eivät saa käyttää henkilöt (lapset mukaan lukien), joilla on rajalliset fyysiset, aistilliset tai henkiset kyvyt tahi puuttuva kokemus ja/ta puuttuva tieto paitsi, jos he ovat turvallisuudesta vastaavan henkilön valvonnassa tai saamassa häneltä ohjeita puutarhalaitteen oikeasta käytöstä. Lapsia tulee valvoa varmistaakseen, etteivät he leiki puutarhalaitteen kanssa.
- ▶ Älä koskaan käytä puutarhalaitetta, jos ihmisiä, etenkin lapsia tai kotieläimiä ovat välittömässä läheisyydessä.
- ▶ Käyttäjä on vastuussa onnettomuksista ja toisille ihmisille tai heidän omaisuudelleen aiheuttamistaan vaurioista.
- ▶ Käytön aikana ei ympäristössä 3 m säteellä saa olla muita ihmisiä tai eläimiä. Käyttäjällä on vastuu ulkopuoliseen henkilöön nähden.
- ▶ Käytä puutarhalaitetta vain valoisaan aikaan tai hyvässä keinovalossa.
- ▶ Älä kosketa liikkuvia vaarallisia osia, ennen kuin kone on kytketty irti sähköverkosta ja liikkuvat vaaralliset osat ovat pysähtyneet täysin.
- ▶ Älä käytä laitetta huonoissa sääolosuhteissa, äläkä varsinkaan myrskyn uhatessa.
- ▶ Pukeudu aina tätä puutarhalaitetta käyttäessäsi vaatteeseen, joka on tiukka yläruumiista ja käsivarsista.
- ▶ Älä käytä puutarhalaitetta paljain jaloin tai avoimissa sandaaleissa. Käytä aina tukevia jalkineita ja pitkälahkeisia housuja.
- ▶ Varmista, että imuilma ei vedä väljiä vaatteita sisään laitteeseen, se voi aiheuttaa loukkaantumisia.
- ▶ Käytä puutarhalaitetta ainoastaan asennetulla suuttimella tai asennetulla imuputkella.
- ▶ Varmista, että imuilma ei vedä pitkiä hiuksia sisään laitteeseen, se voi aiheuttaa loukkaantumisia.
- ▶ Tarkista työstettävä alue perusteellisesti ja poista siitä kaikki langat ja muut vieraat esineet.
- ▶ Tarkista ennen jokaista käyttöä ettei liitäntäjohdossa/jatkojohdossa ole vaurioita ja vaihda ne tarvittaessa.

78 | Suomi

Suojaa liitäntäjohtoa/jatkojohtoa kuumuudelta, öljyltä ja teräviltä reunoilta.

- ▶ Tarkista aina, että johto kulkee puutarhalaitteesta taaksepäin.
- ▶ Käytä puutarhalaitetta ainoastaan toimintatavassa tarkoitettussa asennossa. Puutarhalaitte ei lehti-imukäytössä sovellu pidettäväksi nurinpäin.
- ▶ Älä koskaan käytä lehtipuhallinta/ puutarhaimuria ilman turvalaitteita, esim. kokoomasäiliötä, tai, jos suojalaitteet tai suojuukset ovat viallisia.
- ▶ Varmista, että kaikki toimitukseen kuuluvat kahvat ja suojalaitteet on asennettu lehtipuhallinta/ puutarhaimuria käytettäessä. Älä koskaan koeta ottaa käyttöön epätäydellisesti koottua lehtipuhallinta/ puutarhaimuria tai lehtipuhallinta/ puutarhaimuria, johon on tehty luvattomia muutoksia.
- ▶ Kiinnitä aina huomiota tukevaan seisoma-asentoon lehtipuhallinta/ puutarhaimuria käytettäessä ja huolehdi tasapainostasi.
- ▶ Ole tietoinen ympäristöstäsi ja varaudu mahdollisiin vaaramomentteihin, joita et ehkä kuule lehtipuhalluksen/ imun aikana.
- ▶ Vältä epänormaalia kehon asentoa ja pysy aina tasapainossa.
- ▶ Varmista aina varma kulku kaltevissa pinnoissa.
- ▶ Kävele aina rauhallisesti, älä koskaan juokse.
- ▶ Pidä kaikki tuuletusaukot puhtaana.
- ▶ Älä koskaan puhalla likaa/lehtiä lähellä seisovan henkilön suuntaan.

▶ Älä kanna puutarhalaitetta sähköjohdosta.

▶ Suosittelemme käyttämään hengityssuojanaamaria.

▶ Käytä suojalaseja.

▶ **Älä tee mitään muutoksia puutarhalaitteeseen.** Luvattomat muutokset voivat vaikuttaa puutarhalaitteesi turvallisuuteen ja johtaa voimakkaaseen meluun sekä värinään.

▶ Älä ime kiinteitä esineitä kuten suuria oksia, lasisiruja, metalliosia tai kiviä.

▶ Vaurioitunut puhallin tai kotelo (lasitut, halkeamat, lovet) kasvattaa irti sinkoutuvien vierasaineiden aiheuttaman loukkaantumisen riskin. Ota yhteys Bosch-Hotlineen, jos kotelo on vahingoittunut.

▶ Irrota pistotulppa pistorasiasta:

- kun poistut puutarhalaitteen luota,
- kun tarkistat lehtipuhallinta/ puutarhaimuria, poistat tukoksen tai teet siihen kohdistuvia töitä,
- törmättyäsi vieraaseen esineeseen. Tarkista välittömästi lehtipuhallin/ puutarhaimurin mahdolliset vauriot ja anna kunnostaa se tarvittaessa,
- jos lehtipuhallin/ puutarhaimuri alkaa tärinästä poikkeuksellisesti (tarkista heti).

▶ Sähköliitäntä

▶ Virtalähteen jännitteen tulee vastata puutarhalaitteen tyyppikilvessä olevia tietoja.

- ▶ Suositellaan, että tämä puutarhalaite liitetään vain pistorasiaan, jota suojaa 30 mA vikavirtasuojakytkin.
- ▶ Käytä tai vaihda tähän puutarhalaitteeseen vain verkkojohtoja, jotka vastaavat valmistajan antamia tietoja; katso tilausnumero ja malli käyttöohjeesta.
- ▶ Älä koskaan tartu pistotulppaan käsi- en ollessa kosteat.
- ▶ Verkkojohdon tai jatkojohdon yli ei saa ajaa, niitä ei saa litistää eikä murtaa, koska ne saattavat vahingoittua. Suojaa johto kuumuudelta, öljyltä ja teräviltä reunoilta.
- ▶ Jatkojohdon halkaisijan tulee olla käyttöohjeen mukainen ja sen tulee olla roiskevesisuojaattu. Pistokeliitäntä ei saa olla vedessä.

Sähköturvallisuus



Huom! Pysäytä puutarhalaite ja irrota pistotulppa pistorasiasta ennen huolto- ja puhdistustöitä. Sama sääntö pätee, jos verkkojohto on vaurioitunut, katkenut tai sotkeutunut.

- ▶ **Laitteessa on moottorin suojakytkin! Moottori on varustettu ylikuormituskytkimellä. Anna moottorin jäähtyä muutaman minuutin ennen uutta käynnistystä, jos se pysähtyy.**
- ▶ **Vedä heti pistotulppa irti pistorasiasta, jos johto vaurioituu työn aikana. ÄLÄ KOSKETA VAURIOITUNUTTA JOHTOA, ENNEN KUIN OLET IRROTTANUT PISTOTULPPAN PISTORASIASTA.**

Puutarhalaite on turvallisuussyistä suojaeristetty, eikä sitä tarvitse maadoittaa. Käyttöjännite on 230 V AC, 50 Hz (ei-EU maita varten myös 220 V tai 240 V). Käytä ainoastaan hyväksytyjä jatkojohtoja. Tietoa saat valtuutetusta asiakaspalvelupisteestäsi.

Käytä turvallisuuden parantamiseksi FI-kytkintä (RCD), jonka vikavirta on korkeintaan 30 mA. Tarkista tätä FI-kytkintä ennen jokaista käyttöä.

Pidä verkko- ja jatkojohto loitolla liikkuvista osista ja vältä johtojen kaikkia vaurioita, jotta kosketus jännitteisiin osiin estyisi.

Johdon liitoskohtien (pistotulpat ja pistorasiat) tulee olla kuivat eivätkä ne saa maata maassa.

On säännöllisesti tarkistettava, että verkko- ja jatkojohdossa ei ole merkkejä vaurioista, ainoastaan moitteettomassa kunnossa olevia johtoja saa käyttää.

Jos laitteen verkkojohto on vaurioitunut, sen saa korjata ainoastaan valtuutettu Bosch-huolto.

Käytä vain sallittuja jatkojohtoja.

Käytä ainoastaan jatkojohtoja tai kaapelikeloja, jotka vastaavat standardeja EN 61242 / IEC 61242 tai IEC 60884-2-7

Jos tahdot käyttää jatkojohtoa laitteen kanssa, tulee johtimien poikkipintojen olla:

- Johtimen poikkipinta 1,25 mm² tai 1,5 mm²
- Jakojohdon suurin sallittu pituus on 30 m ja FI-vikavirtasuojakytkimellä varustetun kaapelikelan 60 m.

Huomio: Jos käytät jatkojohtoa, on siinä – kuten turvaohjeissa on selostettu – oltava suojajohdin, joka pistotulpan kautta on yhteydessä verkon maadoitukseen.

Kysy epävarmoissa tapauksissa sähkömieheltä tai lähimmästä Bosch-sopimushuollosta.



VAROITUS: Säätöjenvastaiset jatkojohdot saattavat olla vaarallisia. Jatkojohdon, pistotulpan ja liittimen tulee olla vesitiiviitä ulkokäyttöön hyväksytyjä malleja.

Ohjeita tuotteille, joita **ei myydä alueella GB:**

HUOMIO: Turvallisuutesi takia on välttämätöntä, että puutarhalaitteen pistotulppa kiinnitetään jatkojohtoon. Jatkojohdon liitin on oltava roiskevesisuojaattu, kumia tai kumipäällysteinen. Jatkojohdossa on oltava vedonpoistin.

Huolto

- ▶ Varmista kaikkien muttereiden, pulttien ja ruuvien hyvä kiinnitys, jotta lehtipuhaltimen/puutarhaimurin turvallinen työkunto olisi taattu.
- ▶ Säilytä lehtipuhallin/puutarhaimuri varmassa, kuivassa paikassa, korkealla tai suljetussa tilassa, lasten ulottumattomissa.
- ▶ Vaihda turvallisuussyistä kuluneet tai vaurioituneet osat uusiin.
- ▶ Tarkista säännöllisesti kokoojasäiliön kuluneisuus.
- ▶ Älä koeta korjata puutarhalaitetta, ellei sinulla ole siihen tarvittavaa koulutusta.

- ▶ Varmista, että vaihto-osat ovat Bosch-tuotantoa.

Tunnusmerkit

Seuraavat tunnusmerkit ovat tärkeitä käyttöohjeen lukemisessa ja ymmärtämisessä. Paina mieleesi tunnusmerkit ja niiden merkitys. Tunnusmerkkien oikea tulkinta auttaa sinua käyttämään puutarhalaitettasi paremmin ja turvallisemmin.

Tunnusmerkki	Merkitys
	Lehtipuhallustila
	Lehti-imurointitila
	Liikesuunta
	Reaktiosuunta
	Käynnistys
	Poiskytkentä
	Sallittu käsittely
	Kielletty menettely
	Käytä suojakäsineitä.
	Käytä puutarhalaitetta ainoastaan asennetulla imuputkella.
	Kiristä työkalussa oleva ruuvi kunnes viiva ei enää näy.

Määräksenmukainen käyttö

Puutarhalaitte on tarkoitettu lehtien ja puutarhajätteen, kuten esim. leikatun ruohon yhteen puhaltamiseen ja kokoamiseen pihassa ja puutarhassa.

Puutarhalaitetta **ei saa käyttää silppurina.**

Sähkötyökalujen käyttö muulla kuin nimenomaan määrättyllä tavalla voi olla vaarallista. Määräksenvastaisessa käytössä voit loukkaantua.

Tekniset tiedot

Lehtipuhallin/Puutarhaimuri	ALS 2400	ALS 25	ALS 25	ALS 2500	ALS 28	ALS 30	
Tuotenumero	3 600 ... HA1 003	HA1 0..	HA1 030 HA1 040	HA1 071	HA1 1..	HA1 1..	
Ottoteho	W	2400	2500	2300	2500	2800	3000
Ilmavirran nopeus	km/h	180/300	180/300	180/300	180/300	180/300	180/300
Tilavuusvirta maks.	m ³ /h	400/800	400/800	400/800	400/800	400/800	400/800
Lehtimäärän pienennys		10:1	10:1	10:1	10:1	10:1	10:1
Kokoomasäiliön tilavuus	l	45	45	45	45	45	45
Paino (lehtipuhallustilassa)	kg	3,2	3,2	3,2	3,2	3,2	3,2
Paino (lehti-imutilassa)	kg	4,4	4,4	4,4	4,4	4,4	4,4
Suojausluokka		□/II	□/II	□/II	□/II	□/II	□/II
Sarjanumero	katso sarjanumero puutarhalaitteen tyyppikilvestä						

Tiedot koskevat 230 V nimellijännitettä [U]. Poikkeavilla jännitteillä ja maakohtaisissa malleissa nämä tiedot voivat vaihdella.

Melu-/täriinätiedot

Melun mitta-arvot on määritetty EN 50636-2-100 mukaan. Laitteen tyyppillinen A-painotettu melutaso on: äänen painetaso 82 dB(A); äänen tehotaso 102 dB(A). Epävarmuus K = 3 dB.

Käytä kuulonsuojaimia!

Värähtelyn yhteisarvot a_h (kolmen suunnan vektorisumma) ja epävarmuus K mitattuna EN 50636-2-100 mukaan: $a_h < 2,5 \text{ m/s}^2$, $K = 1,5 \text{ m/s}^2$.

Asennus ja käyttö

Tehtävä	Kuva	Sivu
Vakiovarusteet	1	238
Suojuksen asennus	2	238
Suuttimen kiinnitys	3	239
Jatkojohdon kiinnitys	4	239
Käynnistys	4	239
Poiskytkeä	4	239
Lehtipuhallustila	5	240
Lehtipuhallusnopeuden säätö	5	240
Suuttimen/suojuksen irrotus	6	241
Kahvan asennus	7	241
Imuputken asennus (ainutkertainen asennus)	8	242
Kantohihnan kiinnitys	9	242
Kokoomasäiliön asennus	10	243
Jatkojohdon kiinnitys	11	243

Tehtävä	Kuva	Sivu
Käynnistys	11	243
Poiskytkeä	11	243
Lehti-imurointitila	12	244
Tilavuusvirran asetus	12	244
Etukäsikahvan säätö	13	245
Kokoomasäiliön tyhjennys	14	245 – 246
Huolto ja puhdistus	15	246 – 247
Kuljetus ja varastointi	16	247

Työskentelyohjeita

Pidä aina puutarhalaitte lähellä maata työn aikana.

Älä puhalla kasaan mitään kuumia, palavia tai räjähdysalttiita materiaaleja.

Puutarhaimuri on tarkoitettu ainoastaan lehtien ja puutarhajätteen imurointiin.

Tarkista ennen puutarhalaitteen käyttöä, ettei ympäristössä ole pieniä eläimiä tai kovia esineitä.

Älä ime nesteitä, muovipusseja, rasioita, kuusenkäppyjä, oksia, joiden halkaisija on yli 5 mm, liinoja, paperinenäliinoja tai pyykkipoikia.

Moottori käynnistyy vain, jos seuraavat osat on asennettu:

- lehti-imutoimintamuodossa imuputki ja kokoomasäiliö
- lehtipuhallustoimintamuodossa suutin ja imuritila

82 | Suomi

Vianetsintä



Vian oire	Mahdolliset vikälähteet	Korjaus
Puutarhalaite ei toimi	Osat on asennettu väärin	katso "Asennus ja käyttö"
	Verkköjännitettä ei ole	Tarkista ja kytke
	Verkkopistorasia on viallinen	Käytä toista pistorasiaa
	Jatkojohto on vaurioitunut	Tarkista johto ja vaihda se, jos se on vaurioitunut
	Sulake on lauennut	Vaihda sulake
Puutarhalaite käy katko- naisesti	Moottorin suojakytin on lauennut	Anna moottorin jäähtyä ja tarkista jumittaako puhallin
	Jatkojohto on vaurioitunut	Tarkista johto ja vaihda se, jos se on vaurioitunut
	Puutarhalaitteen sisäisessä johdotuksessa vika	Hakeudu asiakaspalveluun
Voimakas värinä/melu	Käynnistyskytkin viallinen	Hakeudu asiakaspalveluun
	Moottorin suojakytin on lauennut	Anna moottorin jäähtyä ja tarkista jumittaako puhallin
Puutarhalaite ei puhalla/ ime	Suutin/imuputki on tukossa	Puhdista suutin/imuputki
Suutinta/imuputkea ei pys- ty asentamaan	Väärin asennettu	katso "Asennus ja käyttö"
Imuteho heikkenee	Kokoomasäiliö on täynnä	Tyhjennä kokoomasäiliö
	Kokoomasäiliön putkiliitin on tukossa	Puhdista kokoomasäiliön putkiliitin
Puhallin ei pyöri	Puhallin on jumittunut	Pysäytä puutarhalaite ja poista tukos (käytä suojakäsineitä)

Hoito ja huolto

Huolto puhdistus ja varastointi

► **Irrota pistotulppa pistorasiasta ennen kaikkia puutarhalaitteeseen kohdistuvia töitä.**

► **Pidä aina puutarhalaite puhtaana, jotta voit työskennellä hyvin ja turvallisesti.**

Pidä aina puutarhalaitetta ja tuuletusaukkoja puhtaina, jotta voit työskennellä hyvin ja turvallisesti.

Poista lika puutarhalaitteesta ja kokoomasäiliöstä kostealla liinalla.

Älä koskaan suihkuta puutarhalaitetta tai upota sitä veteen.

Säilytä puutarhalaite varmassa, kuivassa paikassa, lasten ulottumattomissa.

Älä koskaan aseta mitään muita esineitä puutarhalaitteen päälle.

Asiakaspalvelu ja käyttöneuvonta

www.bosch-garden.com

Ilmoita kaikissa kyselyissä ja varaosatilauksissa 10-numeroinen tuotenumero, joka löytyy puutarhalaitteen mallikilvestä.

Suomi

Robert Bosch Oy
Bosch-keskushuolto

Pakkalantie 21 A
01510 Vantaa

Voitte tilata varaosat suoraan osoitteesta www.bosch-pt.fi.

Puh.: 0800 98044

Faksi: 010 296 1838

www.bosch.fi

Hävitys

Toimita puutarhalaitteet, lisätarvikkeet ja pakkausmateriaali ympäristöystävälliseen jätteiden kierrätykseen.

Älä heitä puutarhalaitteita talousjätteisiin!



Vain EU-maita varten:

Eurooppalaisen vanhoja sähkö- ja elektroniikkalaitteita koskevan direktiivin 2012/19/EU ja sen kansallisten lakien muunnosten mukaan, tulee käyttökelvottomat sähkö- ja elektroniikkalaitteet kerätä erikseen ja toimittaa ympäristöystävälliseen uusiokäyttöön.

Oikeus teknisiin muutoksiin pidätetään.

Ελληνικά**Υποδείξεις ασφαλείας**

Προσοχή! Διαβάστε προσεκτικά τις οδηγίες που ακολουθούν. Εξοικειωθείτε με τα στοιχεία χειρισμού και τη σωστή χρήση του μηχανήματος κήπου. Παρακαλούμε διαφυλάξτε καλά τις οδηγίες χειρισμού για κάθε μελλοντική χρήση.

Ερμηνεία των συμβόλων επάνω στο μηχάνημα κήπου

Υπόδειξη κινδύνου, γενικά.



Διαβάστε όλες τις οδηγίες χειρισμού.



Φροντίστε να μην διατρέχουν κίνδυνο τραυματισμού από εκσφενδονιζόμενα ξένα σώματα τυχόν παρευρισκόμενα άτομα.

Προειδοποίηση: Φροντίστε, να βρίσκεστε πάντα σε ασφαλή απόσταση από το μηχάνημα κήπου όταν αυτό εργάζεται.



Περιστρεφόμενος ανεμιστήρας.

Μη βάζετε τα χέρια σας και τα πόδια σας στα διάφορα ανοίγματα όταν το μηχάνημα κήπου εργάζεται.



Μην βάζετε τα χέρια σας και τα πόδια σας στα ανοίγματα όταν το μηχάνημα κήπου λειτουργεί.



Προσέχετε να μην τραυματιστούν τυχόν παρευρισκόμενα τρίτα πρόσωπα από ξένα σώματα που εκσφενδονίζονται ανεξέλεγκτα από το μηχάνημα κήπου. Φροντίστε τα πρόσωπα αυτά να βρίσκονται σε ασφαλή απόσταση από το μηχάνημα κήπου.



Να φοράτε ωτασπίδες και προστατευτικά γυαλιά.



Να μην εργάζεστε όταν βρέχει και να μην αφήνετε το φυσητήρα φύλλων/απορροφητήρα κήπου εκτεθειμένο στη βροχή.



Να θέτετε το μηχάνημα κήπου εκτός λειτουργίας και να βγάžete το φως από την πρίζα πριν διεξάγετε κάποια εργασία ρύθμισης, καθαρισμού ή συντήρησης στο μηχάνημα, όταν το ηλεκτρικό καλώδιο μπερδευτεί, κοπεί ή χαλάσει ή όταν πρόκειται να αφήσετε το φυσητήρα φύλλων/τον απορροφητήρα κήπου ανεπιτήρητο.



Περιμένετε να ακινητοποιηθούν όλα τα εξαρτήματα του μηχανήματος κήπου πριν τα αγγίξετε. Τα μαχαίρια συνεχίζουν να περιστρέφονται μετά την απενεργοποίηση του μηχανήματος κήπου και μπορεί να προκαλέσουν τραυματισμούς.



Περιμένετε να ακινητοποιηθούν όλα τα εξαρτήματα του μηχανήματος κήπου πριν τα αγγίξετε. Τα μαχαίρια συνεχίζουν να περιστρέφονται μετά την απενεργοποίηση του μηχανήματος κήπου και μπορεί να προκαλέσουν τραυματισμούς.

Χειρισμός

► Να μην επιτρέψετε ποτέ σε παιδιά ή σε άτομα που δεν είναι εξοικειωμένα με τις παρούσες οδηγίες να

84 | Ελληνικά

χρησιμοποιήσουν το μηχάνημα κήπου. Εθνικές διατάξεις μπορεί να περιορίζουν ενδεχομένως την ηλικία του χειριστή. Να διαφυλάγετε/ αποθηκεύετε το μηχάνημα κήπου απρόσιτο στα παιδιά όταν δεν το χρησιμοποιείτε.

- ▶ Αυτό το μηχάνημα κήπου δεν προορίζεται για χρήση από πρόσωπα (συμπεριλαμβανομένων και των παιδιών) με περιορισμένες φυσικές, αισθητήριες ή πνευματικές ικανότητες ή με ελλιπή εμπειρία ή/και ελλείψεις γνώσεις, εκτός αν εποπτεύονται από ένα αρμόδιο για την ασφάλειά τους πρόσωπο ή παίρνουν οδηγίες από το άτομο αυτό, πως πρέπει να χειρίζονται το μηχάνημα κήπου. Τα παιδιά θα πρέπει να επιτηρούνται για να εξασφαλιστεί ότι δεν θα παίξουν με το μηχάνημα κήπου.
- ▶ Να μην χρησιμοποιήσετε ποτέ το μηχάνημα κήπου όσο παρευρίσκονται άλλα άτομα, ιδιαίτερα παιδιά ή κατοικίδια ζώα, άμεσα κοντά σ' αυτό.
- ▶ Ο χειριστής ή ο χρήστης ευθύνονται για τυχόν ατυχήματα ή ζημιές σε ανθρώπους ή την περιουσία τους.
- ▶ Όταν το μηχάνημα κήπου λειτουργεί δεν επιτρέπεται να παρευρίσκονται άλλα άτομα ή ζώα σε ακτίνα 3 μέτρων. Στην περιοχή εργασίας ο χειριστής φέρει την ευθύνη για τυχόν παρευρισκόμενα τρίτα άτομα.
- ▶ Να εργάζεστε με το μηχάνημα κήπου πάντοτε υπό το φως της ημέρας ή υπό καλό τεχνητό φως.
- ▶ Μην χρησιμοποιήσετε το μηχάνημα κήπου όταν είστε άρρωστος, κουρασμένος ή όταν βρίσκεστε υπό

την επήρεια αλκοόλης, ναρκωτικών ουσιών ή φαρμάκων.

- ▶ Μην εργάζεστε με το μηχάνημα κήπου υπό δυσμενείς καιρικές συνθήκες, ιδιαίτερα όταν επικείται καταιγίδα.
- ▶ Όταν χρησιμοποιείτε αυτό το μηχάνημα κήπου να φοράτε στο κορμό σας και τα μπράτσα σας πάντοτε ανθεκτικά ρούχα.
- ▶ Μην χρησιμοποιείτε το μηχάνημα κήπου όταν είστε ξυπόλητοι ή όταν φοράτε ανοιχτά σανδάλια. Να φοράτε πάντοτε στερεά παπούτσια και μακριά παντελόνια.
- ▶ Προσέχετε, να μην τραβηχτούν τυχόν φαρδιά ρούχα από τον εισερχόμενο στο φυσητήρα αέρα, επειδή αυτό μπορεί να οδηγήσει σε τραυματισμούς.
- ▶ Να χρησιμοποιείτε το μηχάνημα κήπου μόνο με τοποθετημένο το στόμιο ή, ανάλογα, με το σωλήνα αναρρόφησης.
- ▶ Προσέχετε, να μην τραβηχτούν τυχόν μακριά μαλλιά από τον εισερχόμενο στο φυσητήρα αέρα, επειδή αυτό μπορεί να οδηγήσει σε τραυματισμούς.
- ▶ Να επιθεωρείτε επιμελώς την υπό κατεργασία επιφάνεια και να απομακρύνετε απ' αυτήν όλα τα σύρματα και όλα τα ξένα αντικείμενα.
- ▶ Πριν από κάθε χρήση να βεβαιώνετε επίσης ότι το ηλεκτρικό καλώδιο/η μπαλαντέζα δεν έχουν υποστεί κάποια βλάβη και, ενδεχομένως, προβείτε στην αντικατάστασή τους. Να προστατεύετε το ηλεκτρικό καλώδιο/την μπαλαντέζα από καύσιμα, λάδια και κοφτερές ακμές.

- ▶ Φροντίζετε όταν εργάζεστε, το ηλεκτρικό καλώδιο να βρίσκεται πάντοτε πίσω από το ηλεκτρικό εργαλείο.
- ▶ Να χρησιμοποιείτε το μηχάνημα κήπου μόνο στη θέση που προβλέπεται στον αντίστοιχο τρόπο λειτουργίας. Να μην κρατάτε το μηχάνημα κήπου ανάποδα όταν αναρροφάτε φύλλα.
- ▶ Μην χρησιμοποιήσετε ποτέ το φυσητήρα φύλλων/απορροφητήρα κήπου με χαλασμένες προστατευτικές διατάξεις και καπάκια ή χωρίς διατάξεις ασφαλείας, π.χ. χωρίς το σάκο συλλογής.
- ▶ Όταν εργάζεστε να βεβαιώνετε ότι έχουν συναρμολογηθεί όλες οι λαβές που περιέχονται στη συσκευασία καθώς και οι προστατευτικές διατάξεις του φυσητήρα φύλλων/απορροφητήρα κήπου. Μην προσπαθήσετε ποτέ να θέσετε σε λειτουργία έναν ελλιπώς συναρμολογημένο φυσητήρα φύλλων/απορροφητήρα κήπου ή ένα φυσητήρα φύλλων/απορροφητήρα κήπου που έχει υποστεί μη εγκεκριμένες αλλαγές.
- ▶ Όταν εργάζεστε με το φυσητήρα φύλλων/απορροφητήρα κήπου να παίρνετε πάντοτε μια σταθερή στάση και να διατηρείτε την ισορροπία σας.
- ▶ Να συνειδητοποιείτε το γύρω χώρο σας και να είστε προετοιμασμένος/προετοιμασμένη να αντιμετωπίσετε επικίνδυνες καταστάσεις τις οποίες ενδεχομένως δεν θα μπορούσατε αντιληφθείτε όταν εργάζεστε με το φυσητήρα φύλλων/απορροφητήρα κήπου.
- ▶ Να αποφεύγετε κάθε αφύσικη στάση του σώματός σας και να διατηρείτε πάντοτε την ισορροπία σας.
- ▶ Όταν εργάζεστε σε κατηφορικές επιφάνειες φροντίζετε να πατάτε ασφαλώς.
- ▶ Να προχωράτε πάντοτε με ησυχία, χωρίς να τρέχετε.
- ▶ Φροντίζετε να παραμένουν πάντοτε καθαρά όλα τα ανοίγματα ψύξης.
- ▶ Να μη φυσάτε ποτέ τις βρωμιές/τα φύλλα με κατεύθυνση προς τυχόν παρευρισκόμενα πρόσωπα.
- ▶ Μη χρησιμοποιήσετε το ηλεκτρικό καλώδιο για να μεταφέρετε το μηχάνημα κήπου.
- ▶ Προτείνεται η χρήση προστατευτικής αναπνευστικής μάσκας.
- ▶ **Φοράτε προστατευτικά γυαλιά.**
- ▶ **Να μην προβαίνετε σε μετατροπές στο μηχάνημα κήπου.** Μη εγκεκριμένες μετατροπές μπορεί να επηρεάσουν αρνητικά την ασφάλεια του μηχανήματος κήπου και προκαλέσουν αύξηση των κραδασμών.
- ▶ Μην αναρροφάτε στερεά αντικείμενα όπως μεγάλα κλαδιά, σπασμένα γυαλιά, μέταλλα και πέτρες.
- ▶ Ένας χαλασμένος φυσητήρας ή ένα χαλασμένο περίβλημα (γρέζια, ρωγμές, εγκοπές) αυξάνει ο κίνδυνος τραυματισμών από εκσφενδονιζόμενα αντικείμενα. Όταν χαλάσει το περίβλημα χρησιμοποιήστε την ανοιχτή τηλεφωνική γραμμή της Bosch.

Να βγάξετε το φως από την πρίζα δικτύου:

- όταν αφήνετε το μηχάνημα κήπου ανεπιτήρητο,
- πριν τον έλεγχο, την εξουδετέρωση ενός μπλοκαρίσματος καθώς και κατά την εκτέλεση εργασιών στον ίδιο το φυσητήρα φύλλων/απορροφητήρα κήπου,
- μετά από επαφή με ένα ξένο αντικείμενο. Ελέγξτε μήπως ο φυσητήρας φύλλων/απορροφητήρας κήπου υπέστη κάποια ζημιά ή βλάβη και επισκευάστε τον, σε περίπτωση που αυτό κριθεί απαραίτητο,
- όταν ο φυσητήρας φύλλων/απορροφητήρας κήπου αρχίσει να δονείται ασυνήθιστα (ελέγξτε τον αμέσως).

Σύνδεση στο δίκτυο

- ▶ Η τάση της πηγής ηλεκτρικού ρεύματος πρέπει να ταυτίζεται με τα στοιχεία στην πινακίδα κατασκευαστή του μηχανήματος κήπου.
- ▶ Σας συνιστάμε να συνδέετε αυτό το μηχάνημα κήπου σε μια πρίζα ασφαλισμένη με ένα διακόπτη διαρροής (FI/RCD) 30 mA.
- ▶ Να χρησιμοποιείτε ή, ανάλογα, να αντικαθιστάτε σ' αυτό το μηχάνημα κήπου ηλεκτρικά καλώδια που εκπληρώνουν πλήρως τις απαιτήσεις του κατασκευαστή. Για τον αντίστοιχο κωδ. αριθμό και το σχετικό τύπο βλέπε στις οδηγίες χρήσης.
- ▶ Μην πιάσετε ποτέ το φως του ηλεκτρικού καλωδίου με υγρά χέρια.

- ▶ Να μην ζουλίσετε και να μην τραβάτε με δύναμη το ηλεκτρικό καλώδιο και το καλώδιο επιμήκυνσης και να μην περνάτε με το μηχάνημα κήπου πάνω απ' αυτά, επειδή αυτά μπορεί να υποστούν ζημιά. Να προστατεύετε το καλώδιο από υπερβολική ζέστη, λάδια και κοφτερές ακμές.
- ▶ Το καλώδιο επιμήκυνσης πρέπει να έχει τη διατομή που αναφέρεται στις οδηγίες χρήσης και να αντέχει στον ψεκασμό με νερό. Ο συμπλέκτης δεν επιτρέπεται να βρίσκεται μέσα σε νερό.

Ηλεκτρική ασφάλεια



Προσοχή! Θέστε το μηχάνημα κήπου εκτός λειτουργίας και βγάλτε το φως από την πρίζα πριν από οποιαδήποτε εργασία συντήρησης και/ή καθαρισμού. Το ίδιο ισχύει και όταν το ηλεκτρικό καλώδιο χαλάσει, κοπεί ή μπερδευτεί.

- ▶ Έχει εγκατασταθεί προστατευτικός διακόπτης! Ο κινητήρας διαθέτει μια διάταξη προστασίας από υπερφόρτωση. Όταν ο κινητήρας σταματήσει να λειτουργεί αφήστε τον λίγα λεπτά να κρυώσει, πριν τον θέσετε πάλι σε λειτουργία.
- ▶ Βγάλτε αμέσως το φως από την πρίζα όταν το ηλεκτρικό καλώδιο υποστεί ζημιά κατά τη διάρκεια της εργασίας. **ΜΗΝ ΑΓΓΙΞΕΤΕ ΤΟ ΧΑΛΑΣΜΕΝΟ ΗΛΕΚΤΡΙΚΟ ΚΑΛΩΔΙΟ ΠΡΙΝ ΒΓΑΛΕΤΕ ΤΟ ΦΩΣ ΑΠΟ ΤΗΝ ΠΡΙΖΑ.**

Για λόγους ασφαλείας το μηχανήμα κήπου διαθέτει μια προστατευτική μόνωση και δε χρειάζεται γείωση. Η τάση λειτουργίας ανέρχεται σε 230 V AC, 50 Hz (για χώρες εκτός ΕΕ επίσης 220 V ή 240 V). Να χρησιμοποιείτε μόνο εγκεκριμένα ηλεκτρικά καλώδια.

Πληροφορίες θα πάρετε από τα κοντινά σας καταστήματα Service.

Για να αυξήσετε την ασφάλειά σας συνιστάμε τη χρήση ενός αυτόματου διακόπτη διαρροής διακόπτης (FI/RCD) 30 mA. Ο διακόπτης πρέπει να ελέγχεται πριν από κάθε χρήση της συσκευής.

Να κρατάτε το ηλεκτρικό καλώδιο και το καλώδιο επιμήκυνσης μακριά από κινούμενα εξαρτήματα και, γενικά, να τα προστατεύετε από ζημιές και βλάβες.

Έτσι αποφεύγεται η επαφή με εξαρτήματα που βρίσκονται υπό τάση.

Οι συνδέσεις των καλωδίων (φίς και πρίζες) πρέπει να είναι στεγνές και να μην ακουμπούν στο έδαφος.

Τα ηλεκτρικά καλώδια και τα καλώδια επιμήκυνσης πρέπει να ελέγχονται τακτικά, μήπως παρουσιάζουν ζημιές και να χρησιμοποιούνται μόνο όταν αυτά βρίσκονται σε άριστη κατάσταση.

Όταν το ηλεκτρικό καλώδιο υποστεί κάποια βλάβη τότε πρέπει να επισκευαστεί μόνο σε ένα από την Bosch εξουσιοδοτημένο συνεργείο.

Να χρησιμοποιείτε μόνο εγκεκριμένα καλώδια επιμήκυνσης.

Να χρησιμοποιείτε μόνο καλώδια και αγωγούς επιμήκυνσης ή/και τύμπανα καλωδίων που αντιστοιχούν στα πρότυπα EN 61242 / IEC 61242 ή IEC 60884-2-7.

Όταν για τη χρήση του μηχανήματος απαιτείται καλώδιο επιμήκυνσης τότε οι αγωγοί πρέπει να διαθέτουν τις εξής διατομές:

- Διατομή αγωγού 1,25 mm² ή 1,5 mm²
- Μέγιστο μήκος 30 m για καλώδια επιμήκυνσης ή 60 m για τύμπανα καλωδίων με προστατευτικό διακόπτη διαρροής FI/RCD.

Υπόδειξη: Όταν χρησιμοποιείτε ένα καλώδιο επιμήκυνσης αυτό πρέπει να διαθέτει – όπως περιγράφεται στις αντίστοιχες διατάξεις ασφαλείας – έναν προστατευτικό αγωγό, ο οποίος θα συνδέεται μέσω του φίς με τον προστατευτικό αγωγό της ηλεκτρικής εγκατάστασης.

Σε αμφίβολες περιπτώσεις ρωτήστε έναν εκπαιδευμένο ηλεκτρολόγο ή το πλησιέστερο κατάστημα Service της Bosch.



ΠΡΟΣΟΧΗ: Αντικανονικά καλώδια επιμήκυνσης μπορεί να είναι επικίνδυνα. Το καλώδιο επιμήκυνσης, το φίς και ο συνδετήρας πρέπει να είναι στεγανά και Εγκεκριμένα για χρήση σε εξωτερικούς χώρους.

Υπόδειξη για προϊόντα που **δεν πωλούνται στη Μεγάλη Βρετανία:**

ΠΡΟΣΟΧΗ: Το φίς του μηχανήματος κήπου πρέπει να είναι συνδεδεμένο με την μπαλαντέζα. Έτσι συμβάλλετε στην ασφάλειά σας. Η πρίζα της μπαλαντέζας πρέπει να αντέχει στον ψεκασμό με νερό, να είναι λαστιχένια ή επιστρωμένη με λάστιχο. Η μπαλαντέζα πρέπει να χρησιμοποιείται σε συνδυασμό με ένα σφικκτήρα καλωδίου.





88 | Ελληνικά







Συντήρηση

- ▶ Να βεβαιώνετε ότι κάθονται γερά και ασφαλώς όλα τα παξιμάδια, οι πύροι και οι βίδες. Έτσι έχετε την εγγύηση ότι ο φυσητήρας φύλλων/απορροφητήρας κήπου λειτουργεί ασφαλώς.
- ▶ Να αποθηκεύετε το φυσητήρα φύλλων/απορροφητήρα κήπου σε μια στεγνή, υψηλή και κλειστή θέση, απρόσιτη στα παιδιά.
- ▶ Για λόγους ασφαλείας να αντικαθιστάτε τυχόν φθαρμένα ή χαλασμένα εξαρτήματα.
- ▶ Να ελέγχετε τακτικά το σάκο συλλογής, μήπως παρουσιάζει φθορές ή ζημιές.
- ▶ Μην προσπαθήσετε ποτέ να επισκευάσετε το μηχάνημα κήπου, εκτός αν διαθέτετε την απαραίτητη εκπαίδευση.
- ▶ Να βεβαιώνετε ότι τα ανταλλακτικά προέρχονται από την Bosch.

Σύμβολα

Τα σύμβολα που ακολουθούν είναι σημαντικά για την ανάγνωση και την κατανόηση των οδηγιών χρήσης. Παρακαλούμε να αποτυπώσετε στο μυαλό σας τα σύμβολα και τη σημασία τους. Η σωστή ερμηνεία των συμβόλων συμβάλλει στον καλύτερο και ασφαλέστερο χειρισμό του μηχανήματος κήπου.

Σύμβολο	Σημασία
	Λειτουργία φυσητήματος φύλλων
	Λειτουργία αναρρόφησης φύλλων
	Κατεύθυνση κίνησης
	Κατεύθυνση αντίδρασης

Σύμβολο	Σημασία
	Θέση σε λειτουργία
	Θέση εκτός λειτουργίας
	Εγκεκριμένη ενέργεια
	Απαγορευμένη ενέργεια
	Φορέστε προστατευτικά γάντια.
	Να χρησιμοποιείτε το μηχάνημα κήπου μόνο με συναρμολογημένο το σωλήνα αναρρόφησης.
	Παρακαλούμε σφίξτε τη βίδα στο εργαλείο μέχρι να πάψει να φαίνεται η γραμμή.

Χρήση σύμφωνα με τον προορισμό

Το μηχάνημα κήπου προορίζεται για το μάζεμα και τη συλλογή φύλλων και κηπουρικών απορριμμάτων π. χ. του κομμένου γρασιδιού στο σπίτι και τον κήπο.

Το μηχάνημα κήπου **δεν επιτρέπεται να χρησιμοποιηθεί ως χλοοκόπτης**.

Η χρήση των ηλεκτρικών εργαλείων με τρόπο ή σκοπό διαφορετικό απ' αυτούς που αυτά ρητώς προορίζονται μπορεί να προκαλέσει κινδύνους. Σε περίπτωση αντικανονικής χρήσης μπορεί να τραυματιστείτε.

Τεχνικά χαρακτηριστικά

Ανεμιστήρας φύλλων/ Απορροφητήρας κήπου		ALS 2400	ALS 25	ALS 25	ALS 2500	ALS 28	ALS 30
Αριθμός ευρετηρίου	3 600 ...	HA1 003	HA1 0..	HA1 030 HA1 040	HA1 071	HA1 1..	HA1 1..
Όνομαστική ισχύς	W	2400	2500	2300	2500	2800	3000
Ταχύτητα ρεύματος αέρα	km/h	180/300	180/300	180/300	180/300	180/300	180/300
Όγκος ρεύματος αέρα, μέγιστος	m ³ /h	400/800	400/800	400/800	400/800	400/800	400/800
Μείωση όγκου φύλλων		10:1	10:1	10:1	10:1	10:1	10:1
Χωρητικότητα σάκου συλλογής	l	45	45	45	45	45	45
Βάρος (Λειτουργία φυσήματος φύλλων)	kg	3,2	3,2	3,2	3,2	3,2	3,2
Βάρος (Λειτουργία αναρρόφησης φύλλων)	kg	4,4	4,4	4,4	4,4	4,4	4,4
Κατηγορία μόνωσης		□/II	□/II	□/II	□/II	□/II	□/II
Αριθμός σειράς		βλέπε την πινακίδα κατασκευαστή στο μηχανήμα κήπου					

Τα στοιχεία ισχύουν για ονομαστικές τάσεις [U] 230 V. Υπό διαφορετικές τάσεις και σε εκδόσεις ειδικές για τις διάφορες χώρες τα στοιχεία αυτά μπορεί να διαφέρουν.

Πληροφορίες για θόρυβο και δονήσεις

Τιμές εκπομπής θορύβου, υπολογισμένες κατά EN 50636-2-100.

Η χαρακτηριστική στάθμη θορύβου της συσκευής εξακριβώθηκε σύμφωνα με την καμπύλη A και ανέρχεται σε: Στάθμη ακουστικής πίεσης 82 dB (A). Στάθμη ακουστικής ισχύος 102 dB (A). Ανασφάλεια μέτρησης K = 3 dB.

Φοράτε ωτασπίδες!

Οι συνολικές τιμές κραδασμών $a_{h,r}$ (άθροισμα ανυσμάτων τριών κατευθύνσεων) και ανασφάλεια K εξακριβώθηκαν σύμφωνα με το πρότυπο EN 50636-2-100: $a_{h,r} < 2,5 \text{ m/s}^2$, $K = 1,5 \text{ m/s}^2$.

Συναρμολόγηση και λειτουργία

Στόχος ενέργειας	Εικόνα	Σελίδα
Περιεχόμενο συσκευασίας	1	238
Συναρμολόγηση προστατευτικού καλύμματος	2	238
Τοποθέτηση ακροφυσίου	3	239
Σύνδεση της μπαλαντέζας	4	239
Θέση σε λειτουργία	4	239
Θέση εκτός λειτουργίας	4	239
Λειτουργία φυσήματος φύλλων	5	240
Ρύθμιση ταχ. φυσήματος φύλλων	5	240
Αποσυναρμολόγηση στομίου/προστατευτικού καλύμματος	6	241
Συναρμολόγηση λαβής	7	241
Συναρμολόγηση σωλήνα αναρρόφησης (μοναδική συναρμολόγηση)	8	242
Στερέωση ιμάντα ανάρτησης	9	242

Στόχος ενέργειας	Εικόνα	Σελίδα
Συναρμολόγηση σάκου συλλογής	10	243
Σύνδεση της μπαλαντέζας	11	243
Θέση σε λειτουργία	11	243
Θέση εκτός λειτουργίας	11	243
Λειτουργία αναρρόφησης φύλλων	12	244
Ρύθμιση όγκου αέρα	12	244
Ρύθμιση μπροστινής λαβής	13	245
Άδειασμα σάκου συλλογής	14	245 – 246
Συντήρηση και καθαρισμός	15	246 – 247
Αποθήκευση/Διαφύλαξη και μεταφορά	16	247

Υποδείξεις εργασίας

Όταν εργάζεστε με το μηχανήμα κήπου να το κρατάτε λίγο πιο πάνω από το έδαφος.

Μη φυσήξετε καυτά, εύφλεκτα ή εκρηκτικά υλικά.

Ο απορροφητήρας κήπου είναι μόνο κατάλληλος για την αναρρόφηση φύλλων και απορριμμάτων κήπου.

Πριν χρησιμοποιήσετε το μηχανήμα κήπου να βεβαιώσετε ότι στην υπό κατεργασία επιφάνεια δεν υπάρχουν μικρά ζώα ή/και σκληρά αντικείμενα.

Να μην αναρροφάτε υγρά, πλαστικές σακούλες, μεταλλικά κουτιά, κουκουνάρια, κλαδιά (με διάμετρο μεγαλύτερη από 5 mm), πανιά, χαρτομάντιλα και τσιμπίδια ρούχων.

Ο κινητήρας ξεκινάει μόνο όταν έχουν συναρμολογηθεί τα εξής στοιχεία:

- στον τρόπο λειτουργίας Αναρρόφηση φύλλων το σωλήνα αναρρόφησης και το σάκο συλλογής
- στον τρόπο λειτουργίας Φύσημα φύλλων το ακροφύσιο και το πλέγμα αναρρόφησης

90 | Ελληνικά

Αναζήτηση σφαλμάτων



Συμπτώματα	Πιθανή αιτία	Θεραπεία
Το μηχάνημα κήπου δεν λειτουργεί	Δεν συναρμολογήθηκαν σωστά ορισμένα στοιχεία	βλέπε «Συναρμολόγηση»
	Λείπει η τάση δικτύου	Ελέγξτε και θέστε σε λειτουργία
	Χαλασμένη πρίζα δικτύου	Βάλτε το φις σε άλλη πρίζα
	Χαλασμένο καλώδιο επιμήκυνσης	Ελέγξτε το καλώδιο και, αν είναι χαλασμένο, αντικαταστήστε το
	«Έπεσε/Κάηκε» η ασφάλεια	Ανεβάστε/Αλλάξτε την ασφάλεια
Το μηχάνημα κήπου κάνει διακοπές	Ενεργοποιήθηκε η προστασία κινητήρα	Αφήστε τον κινητήρα να κρυώσει και ελέγξτε μήπως έχει βουλώσει ο ανεμιστήρας
	Χαλασμένο καλώδιο επιμήκυνσης	Ελέγξτε το καλώδιο και, αν είναι χαλασμένο, αντικαταστήστε το
	Σφάλμα στην εσωτερική καλωδίωση του μηχανήματος κήπου	Απευθυνθείτε στο Service
	Χαλασμένος διακόπτης ON/OFF	Απευθυνθείτε στο Service
Ισχυροί κραδασμοί/θόρυβοι	Ενεργοποιήθηκε η προστασία κινητήρα	Αφήστε τον κινητήρα να κρυώσει και ελέγξτε μήπως έχει βουλώσει ο ανεμιστήρας
	Το μηχάνημα κήπου χάλασε	Απευθυνθείτε στο Service
Το μηχάνημα κήπου δεν φυσάει/αναρρόφά	Βουλωμένο(ς) στόμιο/σωλήνας αναρρόφησης	Ξεβουλώστε το στόμιο/σωλήνα αναρρόφησης
Το στόμιο/ο σωλήνας αναρρόφησης δεν μπορεί να συναρμολογηθεί	Εσφαλμένη συναρμολόγηση	βλέπε «Συναρμολόγηση»
Η ισχύς αναρρόφησης ελαττώνεται προοδευτικά	Πλήρης σάκος συλλογής	Αδειάστε το σάκο συλλογής
	Βουλωμένα στηρίγματα αναρρόφησης του σάκου σκόνης	Ξεβουλώστε τα στηρίγματα αναρρόφησης του σάκου σκόνης
Ο ανεμιστήρας δε γυρίζει	Μπλοκαρισμένος ανεμιστήρας	Θέστε το μηχάνημα κήπου εκτός λειτουργίας και εξουδετερώστε το μπλοκάρισμα (φορέστε προστατευτικά γάντια)

Συντήρηση και Service

Συντήρηση, καθαρισμός και αποθήκευση

- ▶ **Να βγάξετε το φις από την πρίζα πριν από όλες τις εργασίες στο μηχάνημα.**
- ▶ **Να διατηρείτε το μηχάνημα κήπου καθαρό για να μπορείτε να εργάζεστε καλά και ασφαλώς.**

Να διατηρείτε το μηχάνημα κήπου και τις σχισμές αερισμού σε καθαρή κατάσταση για να μπορείτε να εργάζεστε καλά και ασφαλώς.

Να αφαιρείτε τυχόν βρωμιές από το μηχάνημα κήπου και το σάκο συλλογής με ένα υγρό πανί.

Να μην ψεκάζετε/βυθίζετε το μηχάνημα κήπου με/στο νερό.

Να αποθηκεύετε το μηχάνημα κήπου σε ένα ασφαλές χώρο, στεγνό και απρόσιτο σε παιδιά.

Μην τοποθετήσετε άλλα αντικείμενα επάνω στο μηχάνημα κήπου.

Service και παροχή συμβουλών χρήσης

www.bosch-garden.com

Όταν ζητάτε διασαφηστικές πληροφορίες καθώς και όταν παραγγέλνετε ανταλλακτικά πρέπει να αναφέρετε οπωσδήποτε το 10ψήφιο αριθμό ευρετηρίου που αναγράφεται στην πινακίδα κατασκευαστή του μηχανήματος κήπου.

Ελλάδα

Robert Bosch A.E.
Ερχειάς 37
19400 Κορωπί – Αθήνα
Τηλ.: 210 5701258
Φαξ: 210 5701283
www.bosch.com
www.bosch-pt.gr
ABZ Service A.E.
Τηλ.: 210 5701380
Φαξ: 210 5701607

Απόσυρση

Τα μηχανήματα κήπου, τα εξαρτήματα και οι συσκευασίες πρέπει να ανακυκλώνονται με τρόπο φιλικό προς το περιβάλλον.



Μην ρίξετε τα μηχανήματα κήπου στα απορρίμματα του σπιτιού σας!

Μόνο για χώρες της ΕΕ:

Σύμφωνα με την Κοινοτική Οδηγία 2012/19/ΕΕ σχετικά με τις παλαιές ηλεκτρικές και ηλεκτρονικές συσκευές και τη μεταφορά της οδηγίας αυτής σε εθνικό δίκαιο δεν είναι πλέον υποχρεωτικό τα άχρηστα ηλεκτρικά και ηλεκτρονικά μηχανήματα να συλλέγονται ξεχωριστά για να ανακυκλωθούν με τρόπο φιλικό προς το περιβάλλον.

Τηρούμε το δικαίωμα αλλαγών.

Türkçe**Güvenlik Talimatı**

Dikkat! Aşağıdaki talimatı dikkatle okuyun. Bahçe aletinin usulüne uygun olarak kullanımını ve kumanda elemanlarının işlevlerini tam olarak öğrenin. Bu kullanım kılavuzunu ileride başvurmak üzere güvenli bir yerde saklayın.

Bahçe aleti üzerindeki sembollerin açıklaması

Genel tehlike uyarısı.



Kullanım kılavuzunu tam olarak okuyun.



Çalışırken yakınınızda bulunan kişilerin etrafa savrulabilecek yabancı cisimler tarafından yaralanmaması için gerekli önlemleri alın.

Uyarı: Bahçe aleti çalışır durumda iken aletle aranızda güvenli bir mesafe bırakın.



Dönen fan. Bahçe aleti çalışırken ellerinizi ve ayaklarınızı deliklere yaklaştırmayın.



Bahçe aleti çalışırken ellerinizi ve ayaklarınızı deliklere yaklaştırmayın.



Yakınıınızda bulunan kişilerin bahçe aletinden savrulan yabancı cisimler nedeniyle yaralanmamasına dikkat edin. Başkalarının bahçe aletinden güvenli bir uzaklıkta bulunmasına dikkat edin.



Koruyucu kulaklık ve gözlük kullanın.



Yağmur altında çalışmayın ve yaprak üfleme makinesini/elektrikli bahçe süpürgesini yağmur altında bırakmayın.



Aletin kendinde ayarlama, temizlik ve bakım işlerine başlamadan önce, şebeke bağlantı kablosu sarıldığında, kesildiğinde veya hasar gördüğünde veya yaprak



üfleme makinesini/elektrikli bahçe süpürgesini denetiminiz dışında bırakacağınız zaman bahçe aletini kapatın ve fişi prizden çekin.



Bahçe aletinin herhangi bir parçasını tutmadan önce, bütün parçaların tam olarak durmasını bekleyin. Bahçe aleti kapandıktan sonra da bıçaklar bir süre serbest dönüşte dönerler ve yaralanmalara neden olabilirler.

92 | Türkçe

Kullanım

- ▶ Çocukların veya bu talimatı okumamış kişilerin bahçe aletini kullanmasına hiçbir zaman izin vermeyin. Ulusal güvenlik yönetmelikleri bazı ülkelerde bu aleti kullanma yaşını kısıtlamaktadır. Kullanım dışındaki bahçe aletini çocukların erişemeyeceği bir yerde saklayın.
- ▶ Bu bahçe aleti; fiziksel, duyuşsal veya zihinsel yetenekleri kısıtlı, yetersiz deneyime ve/veya eksik bilgiye sahip kişiler (çocuklar dahil) tarafından kullanılmaya uygun değildir. Bu kişiler aleti ancak güvenliklerinden sorumlu bir kişinin gözetiminde veya onlardan bahçe aletinin nasıl kullanılacağı hakkında talimat alarak kullanabilirler. Çocukların bahçe aleti ile oynamasına dikkat edilmelidir.
- ▶ Yakınıınızda başkaları, özellikle çocuklar veya evcil hayvanlar varken bahçe aletini hiçbir zaman çalıştırmayın.
- ▶ Bu aleti kullananlar başkalarının başına gelebilecek kazalardan veya bunların özel mülkiyetinde bulunan mallarda meydana gelebilecek hasarlardan sorumludur.
- ▶ Aletle çalışırken 3 metrelik bir daire içinde başkaları ve evcil hayvanlar bulunmamalıdır. Aleti kullanan çalışma alanını üçüncü kişilere karşı korumaktan sorumludur.
- ▶ Bahçe aletini sadece gün ışığında veya iyi aydınlatma koşullarında kullanın.
- ▶ Yorgun veya hastaysanız veya alkol, hap veya aldığınız ilaçların etkisi altındaysanız bahçe aletini kullanmayın.
- ▶ Kötü hava koşullarında, özellikle fırtınalı veya sağanak yağışlı havalarda bahçe aleti ile çalışmayın.
- ▶ Bu bahçe aletini kullanırken daima bedeninizin üst kısmını ve kollarınızı sıkı biçimde saran giysiler kullanın.
- ▶ Bahçe aletini çıplak ayakla veya açık sandaletlerle kullanmayın. Sağlam iş ayakkabıları ve uzun pantolon kullanın.
- ▶ Bol giysilerin hava girişi tarafından çekilmemesine dikkat edin, aksi takdirde yaralanmalara neden olabilirsiniz.
- ▶ Bahçe aletini sadece meme veya emme borusu takılı durumda kullanın.
- ▶ Uzun saçların hava girişi tarafından çekilmemesine dikkat edin, aksi takdirde yaralanmalara neden olabilirsiniz.
- ▶ İşlem uygulayacağınız yüzeyi dikkatli biçimde kontrol edin, bütün telleri ve diğer yabancı nesnelere uzaklaştırın.
- ▶ Aleti kullanmaya başlamadan önce her defasında bağlantı kablosunun ve uzatma kablosunun hasarlı olup olmadığını kontrol edin ve gerekiyorsa bunları değiştirin. Bağlantı kablosunu ve uzatma kablosunu aşırı sıcaklığa, yağa ve keskin kenarlı cisimlere karşı koruyun.
- ▶ Kablonun daima bahçe aletinin arkasında bulunmasını sağlayın.

- ▶ Bahçe aletini sadece işletim türü için öngörülen pozisyonda çalıştırın. Bahçe aleti yaprak emme modunda ters tutulmaya uygun değildir.
- ▶ Yaprak üfleme makinesini/elektrikli bahçe süpürgesini hiçbir zaman arızalı koruyucu donanımla, kapaklarla veya örneğin toplama torbası gibi güvenlik donanımı olmadan kullanmayın.
- ▶ Yaprak üfleme makinesi/elektrikli bahçe süpürgesi çalıştırılırken birlikte teslim edilen bütün tutumakların ve koruyucu donanımın takılı olduğundan emin olun. Eksik donanımlı veya izin verilmeyen biçimde değiştirilmiş yaprak üfleme makinesini/elektrikli bahçe süpürgesini hiçbir zaman çalıştırmayı denemeyin.
- ▶ Yaprak üfleme makinesini/elektrikli bahçe süpürgesini çalıştırırken duruşunuz güvenli olmasına ve daima dengede bulunmaya dikkat edin.
- ▶ Çevrenizde olup bitenlere dikkat edin ve yaprak üfleme makinesini/elektrikli bahçe süpürgesi çalışırken duyamayacağınız sesler olabileceğini aklınızdan çıkarmayın.
- ▶ Bedeninizin anormal durumda olmamasına dikkat edin ve daima dengenizi koruyun.
- ▶ Meyilli alanlarda çalışırken duruşunuz ve adımlarınızın güvenli olmasına dikkat edin.
- ▶ Her zaman sakın çalışın, acele etmeyin.
- ▶ Bütün soğutma havası deliklerini temiz tutun.
- ▶ Kirleri ve yaprakları hiçbir zaman yakınınızda bulunan kişilere doğru üfletmeyin.
- ▶ Bahçe aletini kablodan tutarak taşımayın.
- ▶ Koruyucu solunum maskesi kullanılması tavsiye edilir.
- ▶ **Koruyucu gözlük kullanın.**
- ▶ **Alette bir değişiklik yapmayın.** Müsaade edilmeyen değişiklikler bahçe aletinizin güvenliğini olumsuz yönde etkileyebilir ve şiddetli gürültü ile titreşimlere neden olabilir.
- ▶ Dallar, cam kırıkları, metal parçaları ve taşlar gibi katı nesnelere emdirmeyin.
- ▶ Hasarlı fan veya gövde (talaşlar, çatlaklar, çentikler) savrulan yabancı nesnelere nedeniyle yaralanma tehlikesini artırır. Gövde hasar göreceği olursa Bosch-Hotline ile iletişime geçin.
- ▶ Enerjiden tasarruf etmek için bahçe aletini sadece kullanacağınız zaman açın.

Şu durumlarda şebeke fişini prizden çekin:

- Bahçe aletinin yanından ayrılırken.
- Yaprak üfleme makinesini/elektrikli bahçe süpürgesini kontrol ederken, blokajları giderirken veya aletin kendinde bir çalışma yaparken.
- Yabancı bir nesneye çarptıktan sonra. Yaprak üfleme makinesini/elektrikli bahçe süpürgesinde hasar olup olmadığını hemen kontrol edin ve gerekiyorsa bakıma gönderin.

94 | Türkçe

- Yaprak üfleme makinesi/elektrikli bahçe süpürgesi alışılmışın dışında titreşim yapmaya başlayınca (hemen kontrol edin).

Akım bağlantısı

- ▶ Akım kaynağının gerilimi bahçe aletinin tip etiketinde belirtilen verilere uygun olmalıdır.
- ▶ Bu bahçe aletinin sadece 30 mA'lık bir hatalı akım koruma şalteri ile sigortalanmış prize bağlanması tavsiye edilir.
- ▶ Bu bahçe aletinde sadece üreticinin verilerine uygun şebeke bağlantı kabloları kullanın veya bunlarla değişiklik yapın; sipariş numarası ve tip için kullanım kılavuzuna bakın.
- ▶ Şebeke fişini hiçbir zaman ıslak elle tutmayın.
- ▶ Şebeke bağlantı kablosunu veya uzatma kablosunu kırmayın, ezmeyin veya aleti bunların üzerinden geçirmeyin, aksi takdirde hasar görebilirler. Kabloyu sıcaktan, yağdan ve keskin kenarlı cisimlerden koruyun.
- ▶ Uzatma kablosu kullanım kılavuzunda belirtilen kesite sahip olmalı ve püskürme suyuna karşı korunmalı olmalıdır. Fiş bağlantısı suya girmemelidir.

Elektrik güvenliği

Dikkat! Bakım ve temizlik işlemlerinden önce bahçe aletini kapatın ve şebeke bağlantı fişini prizden çekin. Akım kablosu hasar gördüğünde, kesildiğinde veya karıştığında da aynı işlemi uygulayın.

▶ Bu alette bir motor koruma donanımı bulunmaktadır! Motor aşırı zorlanma emniyeti ile donatılmıştır. Motor duracak olursa, tekrar çalıştırmadan önce birkaç dakika soğumasını bekleyin.

▶ Çalışma esnasında kablo hasar göreceği olursa şebeke bağlantı fişini hemen prizden çekin. ŞEBEKE BAĞLANTI FİŞİNİ ÇEKMEDEN ÖNCE HASARLI KABLOYA DOKUNMAYIN.

Bahçe aletiniz koruyucu izolasyona sahiptir ve topraklama gerektirmez. İşletme gerilimi 230 V AC, 50 Hz (AB üyesi olmayan ülkeler için 220 V veya 240 V da mümkündür). Kullanımına izin verilen uzatma kablosu kullanın. Bu konudaki bilgiyi yetkili müşteri servisinden alabilirsiniz.

Güvenliği artırmak için maksimum 30 mA'lık hatalı akım korumalı bir FI şalter (RCD) kullanın. Bu FI şalter her kullanımdan sonra kontrol edilmelidir. Şebeke ve uzatma kablosunu hareketli parçalardan uzak tutun ve gerilim altındaki parçalarla temas gelmekten kaçınmak için kablonun herhangi bir biçimde hasar görmemesine dikkat edin.

Kablo bağlantıları (şebeke fişleri ve prizler) kuru olmalı ve yere bırakılmamalıdır.

Şebeke ve uzatma kabloları düzenli olarak hasar belirtileri açısından kontrol edilmeli ve sadece kusursuz durumda iseler kullanılmalıdır.

Aletin şebeke bağlantı kablosu hasarlı ise, sadece yetkili bir Bosch atölyesinde onarılmalıdır.

Sadece kullanılmasına izin verilen uzatma kablolarını kullanın.

Sadece EN 61242 / IEC 61242 veya IEC 60884-2-7 standartlarına uygun uzatma kablolarını, iletkenleri veya kablo makaralarını kullanın.

Aleti çalıştırmak için bir uzatma kablosu kullanmak istiyorsanız, aşağıdaki iletken kesitleri gereklidir:

- İletken kesiti 1,25 mm² veya 1,5 mm²
- Hatalı akım koruma şalterli uzatma kablosu için maksimum uzunluk 30 m ve kablo makarası için maksimum uzunluk 60 m'dir

Uyarı: Bir uzatma kablosu kullanılırken, bu kablo – güvenlik talimatında belirtildiği gibi – fiş üzerinden elektrik sisteminize bağlı bir koruyucu iletkenle sahip olmalıdır.

Emin olmadığınız durumlarda eğitimli bir elektrik teknisyenine veya en yakınınızdaki Bosch servis temsilcisine danışın.



DIKKAT: Usulüne uygun olmayan uzatma kabloları tehlikeli olabilir. Uzatma kablosu, fiş ve kuplaj su sızdırmaz ve açık havada kullanılmaya müsadeleli olmalıdır.

İngiltere'de satılmayan ürünler için uyarı:

DIKKAT: Güvenliğiniz için bahçe aletinize monte edilmiş olan fişin bağlantı kablosuna bağlanması gereklidir. Uzatma kablosunun kuplajı püskürme suyuna karşı korunmalı olmalı, kauçuktan yapılmış olmalı veya kauçuk kaplı olmalıdır. Uzatma kablosu





bir gerginlik giderme tertibatı ile kullanılmalıdır.

Bakım

- ▶ Yaprak üfleme makinesinin/elektrikli bahçe süpürgesinin güvenli bir biçimde çalışmasını sağlamak üzere bütün somunların, civataların ve vidaların yerlerine sıkı biçimde oturduğundan emin olun.
- ▶ Yaprak üfleme makinesini/elektrikli bahçe aletini çocukların erişemeyeceği, kuru, kapalı ve yüksek bir yerde saklayın.
- ▶ Güvenlik amacıyla aşınmış veya hasar görmüş parçaları değiştirin.
- ▶ Toplama torbasında aşınma ve hasar olup olmadığını düzenli aralıklarla kontrol edin.
- ▶ Yeterli eğitime sahip değilseniz bahçe aletini onarmayı denemeyin.
- ▶ Yenilenen parçaların orijinal Bosch ürünü olduğundan emin olun.

Semboller

Aşağıdaki semboller kullanım kılavuzunu okumak ve anlamak için önemlidir. Bu sembolleri ve anlamlarını zihninize iyice yerleştirin. Sembollerini doğru yorumlamak size bahçe aletini daha iyi ve daha güvenli kullanmada yardımcı olur.

Sembol	Anlamı
	Yaprak üfleme modu
	Yaprak emme modu
	Hareket yönü
	Reaksiyon yönü

96 | Türkçe

Sembol	Anlamı
	Açma
	Kapama
	Müsaade edilen davranış
	Yasak işlem
	Koruyucu eldiven kullanın.
	Bahçe aletini sadece emme borusu takılı durumda kullanın.

Sembol	Anlamı
	Lütfen çizgi görünmeyinceye kadar vidayı alet içine çekin.

Usulüne uygun kullanım

Bu bahçe aleti, ev ve bahçe alanındaki yaprakların ve örneğin çim kesikleri gibi bahçe atıklarının üflenerek bir araya getirilmesi ve toplanması için tasarlanmıştır.

Bu bahçe aleti **ağaç dalı öğütme makinesi olarak** kullanılamaz.

Elektrikli el aletlerinin kendileri için kesin olarak belirtilen yöntem ve işlerin dışında kullanılması tehlikeli olabilir. Aleti usulüne aykırı biçimde kullandığınızda yaralanabilirsiniz.

Teknik veriler

Yaprak üfleme makinesi / Elektrikli bahçe süpürgesi	ALS 2400	ALS 25	ALS 25	ALS 2500	ALS 28	ALS 30
Ürün kodu	3 600 ... HA1 003	HA1 0..	HA1 030	HA1 071	HA1 1..	HA1 1..
Giriş gücü	W	2400	2500	2300	2500	3000
Hava akımı hızı	km/h	180/300	180/300	180/300	180/300	180/300
Debi, maks.	m ³ /h	400/800	400/800	400/800	400/800	400/800
Yaprak miktarı azaltması		10:1	10:1	10:1	10:1	10:1
Toplama torbası hacmi	l	45	45	45	45	45
Ağırlığı (yaprak üfleme modu)	kg	3,2	3,2	3,2	3,2	3,2
Ağırlığı (yaprak emme modu)	kg	4,4	4,4	4,4	4,4	4,4
Koruma sınıfı		□/II	□/II	□/II	□/II	□/II
Seri numarası	bahçe aletindeki tip etiketine bakın					
Veriler 230 Volt'luk bir anma gerilimi [U] için geçerlidir. Farklı gerilimlerde ve farklı ülkelere özgü tiplerde bu veriler değişebilir.						

Gürültü/Titreşim bilgisi

Gürültü emisyon değerleri EN 50636-2-100 uyarınca belirlenmektedir.

Aletin A değerlendirilmeli gürültü seviyesi tipik olarak şöyledir: Ses basıncı seviyesi 82 dB (A); gürültü emisyonu seviyesi 102 dB (A). Tolerans K = 3 dB.

Koruyucu kulaklık kullanın!

Toplam titreşim değerleri a_h (üç yönün vektör toplamı) ve tolerans K, EN 50636-2-100 uyarınca: $a_h < 2,5 \text{ m/s}^2$, $K = 1,5 \text{ m/s}^2$.

Montaj ve işletim

İşlemin amacı	Şekil	Sayfa
Teslimat kapsamı	1	238
Koruyucu muhafazanın takılması	2	238
Memenin takılması	3	239
Uzatma kablosunun takılması	4	239
Açma	4	239
Kapama	4	239
Yaprak üfleme modu	5	240
Yaprak üfleme hızının ayarlanması	5	240
Memenin/koruyucu muhafazanın takılması	6	241

İşlemin amacı	Şekil	Sayfa
Tutamağın takılması	7	241
Emme borusunun takılması (bir kerelik montaj)	8	242
Taşıma kemerinin tespiti	9	242
Toplama torbasının takılması	10	243
Uzatma kablosunun takılması	11	243
Açma	11	243
Kapama	11	243
Yaprak emme modu	12	244
Debinin ayarlanması	12	244
Ön tutamağın ayarlanması	13	245
Toplama torbasının boşaltılması	14	245 – 246
Bakım ve temizlik	15	246 – 247
Saklama ve nakliye	16	247

Çalışırken dikkat edilecek hususlar

Çalışırken bahçe aletinin daima zemine sıkı biçimde temas etmesine dikkat edin.

Kızgın, yanıcı veya patlayıcı malzemeleri üfletmeyin.

Elektrikli bahçe süpürgesini sadece yaprakların ve bahçe artıklarının emilmesine uygundur.

Bahçe aletini kullanmaya başlamadan önce her defasında çevrenizde küçük hayvanlar ve sert nesnelere olup olmadığını kontrol edin.

Sıvıları, plastik poşetleri, konserve kutularını, çam kozalaklarını, 5 mm'den kalın dalları, bezleri, kağıt mendilleri ve çamaşır mandallarını emdirmeyin.

Motor ancak aşağıdaki parçalar takılı olduğunda çalışır:

- Yaprak emme modunda emme borusu ve tutma torbası
- Yaprak üfleme modunda meme ve emme ızgarası

Hata arama



Hata göstergesi	Olası neden	Giderilme yolu
Bahçe aleti çalışmıyor	Bileşenler doğru takılmamış	Bakınız: "Montaj"
	Şebeke gerilimi yok	Kontrol edin ve açın
	Şebeke prizi arızalı	Başka bir priz kullanın
	Uzatma kablosunda hasar var	Kabloyu kontrol edin ve hasarlı ise değiştirin
	Sigorta atmış durumda	Sigortayı değiştirin
	Motor koruma sistemi devreye girmiş durumda	Motorun soğumasını bekleyin ve fanın bloke olup olmadığını kontrol edin
Bahçe aleti kesintili olarak çalışıyor	Uzatma kablosunda hasar var	Kabloyu kontrol edin ve hasarlı ise değiştirin
	Bahçe aletinin içindeki kablo sisteminde hata var	Müşteri servisine başvurun
	Açma/kapama şalteri arızalı	Müşteri servisine başvurun
	Motor koruma sistemi devreye girmiş durumda	Motorun soğumasını bekleyin ve fanın bloke olup olmadığını kontrol edin
Aşırı titreşim ve gürültü var	Bahçe aleti arızalı	Müşteri servisine başvurun
Bahçe aleti üfleme/emme yapmıyor	Meme/emme borusu bloke olmuş durumda	Memeyi/emme borusunu açın
Meme/emme borusu takılmıyor	Yanlış montaj	Bakınız: "Montaj"
Emme yoğunluğu düşüyor	Toplama torbası dolu	Toplama torbasını boşaltın
	Toplama torbasının bağlantı rakoru bloke olmuş durumda	Toplama torbasının bağlantı rakorunu açın
Fan dönmüyor	Fan bloke olmuş durumda	Bahçe aletini kapatın ve blokajı giderin (koruyucu eldiven kullanın)

Bakım ve servis

Bakım, temizlik ve depolama

- **Bahçe aletinin kendinde bir çalışma yapmadan önce her defasında şebeke bağlantı fişini prizden çekin.**
- **İyi ve güvenli çalışabilmek için bahçe aletini temiz tutun.**

İyi ve güvenli çalışabilmek için bahçe aletini ve havalandırma aralıklarını temiz tutun.

Bahçe aletindeki veya toplama torbasındaki kirleri nemli bir bezle temizleyin.

Bahçe aletinin üstüne hiçbir zaman su püskürtmeyin ve bahçe aletini hiçbir zaman su içine daldırmayın.

Bahçe aletini kuru, güvenli ve çocukların erişemeyeceği bir yerde saklayın.

Bahçe aletinin üzerine başka nesnelere koymayın.

Müşteri hizmeti ve uygulama danışmanlığı

www.bosch-garden.com

Lütfen bütün başvuru ve yedek parça siparişlerinizde bahçe aletinin tip etiketi üzerindeki 10 haneli ürün kodunu belirtiniz.

Sadece Türkiye için geçerlidir: Bosch genel olarak yedek parçaları 5 yıl hazır tutar.

Türkçe

Bosch Sanayi ve Ticaret A.Ş.
Elektrikli El Aletleri
Aydınlevler Mah. İnönü Cad. No: 20
Küçükyalı Ofis Park A Blok
34854 Maltepe-İstanbul
Tel.: 444 80 10
Fax: +90 216 432 00 82
E-mail: iletisim@bosch.com.tr
www.bosch.com.tr

Bulsan Elektrik
İstanbul Cad. Devrez Sok. İstanbul Çarşısı
No: 48/29 İskitler
Ankara
Tel.: +90 312 3415142
Tel.: +90 312 3410302
Fax: +90 312 3410203
E-mail: bulsanbobinaj@gmail.com

Faz Makine Bobinaj
Cumhuriyet Mah. Sanayi Sitesi Motor
İşleri Bölümü 663 Sk. No:18
Antalya
Tel.: +90 242 3465876
Tel.: +90 242 3462885
Fax: +90 242 3341980
E-mail: info@fazmakina.com.tr

Körfez Elektrik
Karaağaç Mah. Sümerbank Cad. No:18/2
Erzincan
Tel.: +90 446 2230959
Fax: +90 446 2240132
E-mail: bilgi@korfezelektrik.com.tr

Değer İş Bobinaj
İsmetpaşa Mah. İlk Belediye Başkan Cad. 5/C
Şahinbey/Gaziantep
Tel.: +90 342 2316432
Fax: +90 342 2305871
E-mail: degerisbobinaj@hotmail.com

Tek Çözüm Bobinaj
Küsget San.Sit.A Blok 11Nolu Cd.No:49/A
Şehitkamil/Gaziantep
Tel.: +90 342 2351507
Fax: +90 342 2351508
E-mail: cozumbobinaj2@hotmail.com

Günşah Otomotiv
Beylikdüzü Sanayi Sit. No: 210 Beylikdüzü
İstanbul
Tel.: +90 212 8720066
Fax: +90 212 8724111
E-mail: gunsahelektrik@ttmail.com

Aygem
10021 Sok. No: 11 AOSB Çiğli
İzmir
Tel.: +90232 3768074
Fax: +90 232 3768075
E-mail: boschservis@aygem.com.tr

Sezmen Bobinaj
Ege İş Merkezi 1201/4 Sok. No: 4/B Yenişehir
İzmir
Tel.: +90 232 4571465
Tel.: +90 232 4584480
Fax: +90 232 4573719
E-mail: info@sezmenbobinaj.com.tr

Ankaralı Elektrik
Eski Sanayi Bölgesi 3. Cad. No: 43 Kocasinan
Kayseri
Tel.: +90 352 3364216
Tel.: +90 352 3206241
Fax: +90 352 3206242
E-mail: gunay@ankarali.com.tr

Asal Bobinaj
Eski Sanayi Sitesi Barbaros Cad. No: 24/C
Samsun
Tel.: +90 362 2289090
Fax: +90 362 2289090
E-mail: bpsasalbobinaj@hotmail.com

Üstündağ Elektrikli Aletler
Nusretiye Mah. Boyacılar Aralığı No: 9
Tekirdağ
Tel.: +90 282 6512884
Fax: +90 282 6521966
E-mail: info@ustundagsogutma.com

Marmara Elektrik
Tersane cd. Zencefil Sok.No:6 Karaköy
İstanbul
Tel.: +90 212 2974320
Fax: +90 212 2507200
E-mail: info@marmarabps.com

Bağrıaçıklar Oto Elektrik
Motorlu Sanayi Çarşısı Doğruer Sk. No:9 Selçuklu
Konya
Tel.: +90 332 2354576
Tel.: +90 332 2331952
Fax: +90 332 2363492
E-mail: bagriaciklarotoelektrik@gmail.com

Tasfiye

Bahçe aletleri, aksesuar ve ambalaj malzemesi çevre dostu bir biçimde tasfiye edilmek üzere geri dönüşüm merkezine yollanmak zorundadır.



Bahçe aletlerini evsel çöplerin içine atmayın!

Sadece AB üyesi ülkeler için:

Elektronik ve elektrikli aletlere ilişkin 2012/19/EU sayılı Avrupa yönetmeliği ve bu yönetmeliğin ulusal hukuka uyarlanmış hükümleri uyarınca kullanım ömrünü tamamlamış elektronik ve elektrikli aletler ayrı ayrı toplanmak ve çevre dostu tasfiye amacıyla geri kazanım merkezlerine gönderilmek zorundadır.

Değişiklik haklarımız saklıdır.

Polski

Wskazówki bezpieczeństwa

Uwaga! Poniższe wskazówki należy dokładnie przeczytać. Należy zapoznać się z elementami sterującymi i prawidłową obsługą narzędzia ogrodowego. Instrukcję eksploatacji należy zachować i starannie przechowywać w celu dalszego zastosowania.

Wyjaśnienie symboli umieszczonych na narzędziu ogrodowym



Ogólna wskazówka ostrzegająca przed potencjalnym zagrożeniem.



Przed przystąpieniem do pracy należy przeczytać niniejszą instrukcję eksploatacji.



Należy zwracać uwagę, aby osoby, przebywające w pobliżu, nie zostały skaleczone przez odrzucone podczas pracy ciała obce.

Ostrzeżenie: Podczas pracy urządzenia ogrodowego należy trzymać się w bezpiecznej odległości od niego.



Dmuchawa obrotowa. W czasie pracy narzędzia ogrodowego nie wolno wkładać rąk ani nóg do otworów.



W czasie pracy narzędzia ogrodowego nie wolno wkładać rąk ani nóg do otworów.



Należy zwracać uwagę, aby osoby, przebywające w pobliżu, nie zostały skaleczone przez unoszące się w powietrzu ciała obce. Należy uważać na to, aby osoby postronne znajdowały się w bezpiecznej odległości od narzędzia ogrodowego.



Należy stosować środki ochrony słuchu i okulary ochronne.



Nie wolno stosować dmuchawy do liści/odkurzacza ogrodowego w czasie deszczu, ani pozostawiać pozostawiać urządzenia na zewnątrz w czasie deszczu.



Przed przystąpieniem do wykonywania jakichkolwiek czynności regulacyjnych, pielęgnacyjnych lub konserwacyjnych przy narzędziu ogrodowym, w razie zaplątania się przewodu sieciowego, jego uszkodzenia lub przecięcia, a



także gdy dmuchawa do liści/ odkurzacz ogrodowy miałyby/miałby być pozostawiona/y bez nadzoru, narzędzie ogrodowe należy wyłączyć, jego wtyczkę wyjąć z gniazda sieciowego.



Nie wolno dotykać żadnego z elementów narzędzia ogrodowego przed ich całkowitym zatrzymaniem się. Noże obracają się jeszcze przez jakiś czas po wyłączeniu silnika narzędzia ogrodowego i mogą spowodować obrażenia.

Obsługa urządzenia

- ▶ Nie wolno udostępniać narzędzia ogrodowego do użytkowania dzieciom, a także osobom, które nie zapoznały się z niniejszymi zaleceniami. Należy zwrócić uwagę, czy w danym kraju nie istnieją przepisy, ograniczające wiek użytkownika podobnych narzędzi. Nieużywane narzędzie ogrodowe należy przechowywać w miejscu niedostępnym dla dzieci.
 - ▶ Niniejsze narzędzie ogrodowe nie jest dostosowane do obsługi przez dzieci, osoby ograniczone fizycznie, emocjonalnie lub psychicznie, a także przez osoby z niewystarczającym doświadczeniem i/lub niedostateczną wiedzą. Wyjątek stanowi sytuacja, w której znajdują się one pod nadzorem osoby odpowiedzialnej za ich bezpieczeństwo i otrzymują od tej osoby instrukcje dotyczące posługiwania się narzędziem ogrodowym.
- Dzieci powinny znajdować się pod nadzorem, a narzędzie ogrodowe zabezpieczone w taki sposób, żeby nie mogły się one nim bawić.
- ▶ Nie wolno nigdy użytkować narzędzia ogrodowego, jeżeli w bezpośredniej bliskości znajdują się osoby postronne, w szczególności dzieci lub zwierzęta domowe.
 - ▶ Osoba obsługująca lub użytkująca urządzenie odpowiedzialna jest za wypadki i szkody na osobie i mieniu, wyrządzone innym osobom.
 - ▶ Podczas pracy urządzenia w jego obrębie, w odległości 3 metrów nie mogą znajdować się żadne osoby postronne i zwierzęta. Osoba obsługująca urządzenie odpowiedzialna jest za osoby trzecie znajdujące się w pobliżu.
 - ▶ Narzędzie ogrodowe można użytkować tylko przy świetle dziennym lub przy bardzo dobrym oświetleniu sztucznym.
 - ▶ Nie należy używać narzędzia ogrodowego, gdy jest się zmęczonym lub gdy jest się pod wpływem narkotyków, alkoholu lub leków.
 - ▶ Przy niesprzyjających warunkach atmosferycznych, w szczególności w przypadku zbliżającej się burzy nie należy użytkować narzędzia ogrodowego.
 - ▶ Podczas pracy z niniejszym narzędziem ogrodowym należy zawsze nosić mocną odzież zasłaniającą tułów i ramiona.
 - ▶ Nie wolno używać narzędzia ogrodowego boso ani w odkrytym obuwiu. Podczas pracy należy

- zawsze zakładać stabilne obuwie robocze i długie spodnie.
- ▶ Należy zwrócić uwagę, aby luźne części ubrania nie zostały wciągnięte do wlotu powietrza dmuchawy, gdyż mogłoby to spowodować obrażenia ciała.
 - ▶ Narzędzie ogrodowe wolno użytkować tylko z zamocowaną dyszą lub z zamontowaną rurą ssącą.
 - ▶ Należy zwrócić uwagę, aby do wlotu powietrza dmuchawy nie dostały się długie włosy użytkownika, gdyż mogłoby to doprowadzić do poważnych obrażeń ciała.
 - ▶ Przed przystąpieniem do pracy dokładnie zbadać teren, na którym będzie użyte urządzenie i usunąć z niego wszelkiego rodzaju druty, a także inne ciała obce.
 - ▶ Przed każdym użytkowaniem należy skontrolować przewód przyłączeniowy/przedłużacz, a w przypadku stwierdzenia uszkodzeń wymienić. Chronić przewód przyłączeniowy/przedłużacz przed działaniem wysokiej temperatury, olejem/smarami oraz ostrymi krawędziami.
 - ▶ Przewód należy prowadzić zawsze za narzędziem ogrodowym.
 - ▶ Narzędzie ogrodowe wolno użytkować tylko w dopuszczalnej do danego trybu pracy pozycji. Narzędzie ogrodowe to nie może być trzymane w trybie odsysania liści w pozycji „do góry nogami”.
 - ▶ Nie wolno eksploatować dmuchawy do liści/odkurzacza ogrodowego, jeżeli urządzenia zabezpieczające i pokrywy są uszkodzone, lub gdy zabezpieczenia typu worek na odpady nie są zamontowane.
 - ▶ Przed rozpoczęciem pracy z dmuchawą do liści/odkurzaczem ogrodowym należy upewnić się, że wszystkie uchwyty i urządzenia zabezpieczające zostały prawidłowo zamocowane. Nie wolno w żadnej sytuacji eksploatować dmuchaw do liści/odkurzaczy ogrodowych niecałkowicie zmontowanych ani dmuchaw do liści/odkurzaczy ogrodowych, na których dokonano niedozwolonych modyfikacji.
 - ▶ Podczas eksploatacji dmuchaw do liści/odkurzaczy ogrodowych należy przyjąć stabilną postawę i dbać o utrzymanie równowagi.
 - ▶ Należy pracować, zachowując stałą czujność i będąc stale przygotowanym na ewentualne niebezpieczeństwa, gdyż podczas pracy dmuchawy do liści/odkurzacza ogrodowego mogą być one niesłyszalne.
 - ▶ Należy unikać wszelkich nienaturalnych pozycji przy pracy, a także starać się stale utrzymywać równowagę.
 - ▶ Na pochyłych powierzchniach należy pracować ostrożnie, aby nie stracić równowagi.
 - ▶ Podczas pracy należy iść spokojnym krokiem, nie wolno w żadnym wypadku biec.
 - ▶ Wszystkie otwory wentylacyjne muszą być wolne od zanieczyszczeń.

- ▶ Nie wolno dmuchiwać zanieczyszczeń i liści w kierunku znajdujących się w pobliżu osób.
- ▶ Nie należy przenosić narzędzia ogrodowego, trzymając je za przewód.
- ▶ Zaleca się stosowanie maski przeciwpyłowej.
- ▶ **Należy stosować okulary ochronne.**
- ▶ **Nie wolno przeprowadzać żadnych zmian w narzędziu ogrodowym.** Niedopuszczalne przeróbki mogą wpłynąć na obniżenie bezpieczeństwa narzędzia ogrodowego, a także zwiększyć szumy i wibracje.
- ▶ Nie należy przecinać materiałów stałych, takich jak większe konary, odłamki szkła lub metalu, czy kamienie.
- ▶ Zepsuta dmuchawa lub obudowa (zadziory, rysy, wyszczerbienia) zwiększa ryzyko doznania obrażeń przez wyrzucone odłamki. W razie stwierdzenia uszkodzenia obudowy należy skontaktować się z firmą Bosch.

Wyjmować wtyczkę sieciową z gniazda:

- zawsze, gdy oddalamy się od narzędzia ogrodowego,
- podczas czynności obsługowych przy dmuchawie do liści/odkurzaczu ogrodowym, usuwania blokad lub kontroli jej/jego działania,
- po zderzeniu z twardym przedmiotem. Należy natychmiast sprawdzić, czy dmuchawa do liści/

- odkurzacz ogrodowy nie został/a uszkodzony/a, a w przypadku stwierdzenia uszkodzenia oddać ją/go do naprawy,
- gdy dmuchawa do liści/odkurzacz ogrodowy zaczyna wibrować w nietypowy sposób (należy natychmiast zbadać tego przyczynę).

Zasilanie

- ▶ Napięcie źródła prądu musi zgadzać się z danymi na tabliczce znamionowej narzędzia ogrodowego.
- ▶ Zaleca się podłączanie narzędzia ogrodowego wyłącznie do gniazda zabezpieczonego wyłącznikiem różnicowo-prądowym, o prądzie wyzwalającym równym 30 mA.
- ▶ Niniejsze narzędzie ogrodowe należy stosować wyłącznie z przewodami sieciowymi o parametrach zgodnych z danymi podanymi przez producenta narzędzia; nr zamówienia i typ urządzenia por. instrukcja eksploatacji.
- ▶ Nigdy nie dotykać wtyczki zasilania mokrymi rękami.
- ▶ Nie wolno najeżdżać na przewód sieciowy lub na przedłużacz, zginać go lub szarpać, gdyż mogłoby to spowodować jego uszkodzenie. Chronić przewód przed działaniem wysokiej temperatury, olejem/smarami oraz ostrymi krawędziami.
- ▶ Stosować przedłużacze o przekroju zgodnym z instrukcją obsługi, zaopatrzone w zabezpieczenie przez rozpryskami wody. Połączenie wtykowe przewodu z przedłużaczem nie może leżeć w wodzie.

Bezpieczeństwo elektryczne



Uwaga! Przed przystąpieniem do czynności konserwacyjnych lub czyszczenia, należy wyłączyć narzędzie ogrodowe i wyjąć przewód z gniazda. Powyższe zalecenie dotyczy również przypadków, gdy przewód zasilający jest przecięty, uszkodzony lub splątany.

► **Urządzenie ma zainstalowany wyłącznik przeciwprzeciążeniowy! Silnik został wyposażony w wyłącznik przeciwprzeciążeniowy. W razie zatrzymania się silnika, należy przed ponownym włączeniem odczekać parę minut, aby mógł się ostudzić.**

► **W razie uszkodzenia przewodu podczas pracy, należy natychmiast wyjąć wtyczkę sieciową z gniazdka. NIE DOTYKAĆ USZKODZONEGO PRZEWODU PRZED WYJĘCIEM WTYCZKI Z GNIAZDKA.**

Nabyte narzędzie ogrodowe jest zaopatrzone w izolację ochronną i nie wymaga uziemienia. Napięcie robocze wynosi 230 V AC, 50 Hz (dla krajów nie należących do UE 220 V lub 240 V). Stosować wolno jedynie przedłużacze posiadające atest. Szczegółowych informacji można uzyskać w autoryzowanym punkcie serwisowym. Dla podwyższenia bezpieczeństwa pracy należy stosować wyłącznik różnicowoprądowy (RCD) o prądzie różnicowym, nie większym niż 30 mA. Wyłącznik ten powinien być kontrolowany przed każdym użyciem.

Przewód sieciowy oraz przedłużacze należy trzymać z dale od wszelkich ruchomych części. Należy unikać uszkodzenia tych przewodów, a co za tym idzie kontaktu z elementami przewodzącymi prąd.

Połączenia przewodów (wtyczki i gniazda) powinny znajdować się w stanie suchym i nie mogą leżeć na ziemi.

Przewód sieciowy i przedłużacze należy regularnie kontrolować pod kątem uszkodzeń. Przewody te wolno użytkować wyłącznie w nienagannym stanie.

Naprawy uszkodzonego przewodu sieciowego wolno dokonywać wyłącznie w autoryzowanym warsztacie serwisowym firmy Bosch. Stosować wolno jedynie atestowane przedłużacze.

Stosować wolno wyłącznie przedłużacze, przewody i bębny na kable odpowiadające normom EN 61242 / IEC 61242 lub IEC 60884-2-7.

Jeżeli do pracy z urządzeniem konieczne jest użycie przedłużacza, wymagane są następujące przekroje przewodu:

- średnica przewodu 1,25 mm² lub 1,5 mm²
- maksymalna długość przedłużacza 30 m lub 60 m dla bębnow z wyłącznikiem różnicowoprądowym

Wskazówka: Jeśli stosowany jest przedłużacz, powinien on być – zgodnie z przepisami bezpieczeństwa – uziemiony i podłączony za pomocą

wtyczki z przewodem uziemiającym instalacji elektrycznej.

W razie wątpliwości należy skonsultować się z wykwalifikowanym elektrykiem albo zwrócić się do najbliższego punktu serwisowego firmy Bosch.



UWAGA: Przedłużacze niezgodne z przepisami mogą stanowić zagrożenie. Przedłużacz, wtyczka i łącznik wtykowy powinny mieć wodoszczelną budowę i być przeznaczone do zastosowań na zewnątrz pomieszczeń.

Wskazówka dla produktów, nie sprzedawanych w Wielkiej Brytanii: **UWAGA:** Ze względu na bezpieczeństwo użytkownika wymagane jest, aby wtyk znajdujący się przy narzędziu ogrodowym połączony był z kablem przedłużającym. Złącza przewodu przedłużającego powinny być zabezpieczone przed bryzgami wody, a także być wykonane z gumy lub posiadać osłonę gumową. Przedłużacz musi być zaopatrzony w uchwyt kablowy odciążający (z zabezpieczeniem przed wyrwaniem).

Konserwacja

- ▶ Aby mieć pewność, że stan techniczny dmuchawy do liści/ odkurzacza ogrodowego gwarantuje bezpieczną pracę, należy regularnie sprawdzać, czy wszystkie nakrętki, trzpienie i śruby są prawidłowo dokręcone.
- ▶ Dmuchawę do liści/odkurzacz ogrodowy należy przechowywać w



suchym, wysoko położonym lub zamkniętym miejscu, tak aby było ono niedostępne dla dzieci.

- ▶ Dla własnego bezpieczeństwa wymieniać zużyte lub uszkodzone części.
- ▶ Należy regularnie sprawdzać stan zużycia worka na odpady, a także kontrolować go pod kątem uszkodzeń.
- ▶ Jeżeli nie posiada się odpowiedniego wykształcenia nie należy próbować samemu naprawiać sekator do żywopłotu.
- ▶ Upewnić się, czy części zamienne zostały wyprodukowane przez firmę Bosch.

Symbole

Następujące symbole mają istotne znaczenie podczas czytania i zrozumienia instrukcji eksploatacji. Należy zapamiętać te symbole i ich znaczenia. Właściwa interpretacja symboli sprzyja lepszemu i bezpieczniejszemu użytkowaniu elektronarzędzia.

Symbol	Znaczenie
	Tryb zdmuchiwania liści
	Tryb zasysania liści
	Kierunek ruchu
	Kierunek reakcji
	Uruchomienie
	Wyłączenie
	Dozwolone czynności
	Zabronione czynności

Symbol	Znaczenie
	Należy nosić rękawice ochronne.
	Narzędzie ogrodowe wolno użytkować tylko z zamocowaną rurą ssącą.
	Proszę wkręcić śrubę w elektronarzędzie, tak aby linia nie była widoczna.

Użycie zgodne z przeznaczeniem

Narzędzie ogrodowe przeznaczone jest do zdmuchiwania w jedno miejsce i zasysania liści i odpadów ogrodowych (np. skoszonej trawy) w okolicach domu i ogrodu.

Narzędzia ogrodowego nie wolno **stosować jako rozdrabniarki**.

Stosowanie elektronarzędzi w sposób niezgodny z wyraźnie określonym przeznaczeniem może być niebezpieczne. Użycie niezgodne z przeznaczeniem może spowodować obrażenia.

Dane techniczne

Dmuchawa do liści / Odkurzacz ogrodowy		ALS 2400	ALS 25	ALS 25	ALS 2500	ALS 28	ALS 30
Numer katalogowy	3 600 ...	HA1 003	HA1 0..	HA1 030 HA1 040	HA1 071	HA1 1..	HA1 1..
Moc znamionowa	W	2400	2500	2300	2500	2800	3000
Prędkość przepływu powietrza	km/h	180/300	180/300	180/300	180/300	180/300	180/300
Przepływ strumienia, maks.	m ³ /h	400/800	400/800	400/800	400/800	400/800	400/800
Redukcja ilości liści		10:1	10:1	10:1	10:1	10:1	10:1
Pojemność worka na odpady	l	45	45	45	45	45	45
Ciężar (w trybie zdmuchiwania liści)	kg	3,2	3,2	3,2	3,2	3,2	3,2
Ciężar (w trybie zasysania liści)	kg	4,4	4,4	4,4	4,4	4,4	4,4
Klasa ochrony		□/II	□/II	□/II	□/II	□/II	□/II
Numer seryjny		zob. tabliczkę znamionową na narzędziu ogrodowym					

Dane aktualne są dla napięcia znamionowego [U] 230 V. Przy napięciach odbiegających od powyższego i w przypadku modeli specyficznych dla danego kraju dane te mogą się różnić.

Informacja na temat hałasu i wibracji

Emisja hałasu została określona zgodnie z EN 50636-2-100.

Określony wg skali A poziom hałasu emitowanego przez urządzenie wynosi standardowo: Poziom ciśnienia akustycznego 82 dB(A); poziom mocy akustycznej 102 dB(A). Niepewność pomiaru K = 3 dB.

Stosować środki ochrony słuchu!

Wartości łączne drgań a_h (suma wektorowa z trzech kierunków) i niepewność pomiaru K oznaczone zgodnie z normą EN 50636-2-100 wynoszą:
 $a_h < 2,5 \text{ m/s}^2$, $K = 1,5 \text{ m/s}^2$.

Montaż i praca

Planowane działanie	Rysunek	Strona
Zakres dostawy	1	238
Montaż osłony ochronnej	2	238
Nakładanie dyszy	3	239

Planowane działanie	Rysunek	Strona
Montaż przedłużacza	4	239
Włączanie	4	239
Wyłączanie	4	239
Tryb zdmuchiwania liści	5	240
Ustawianie prędkości zdmuchiwania liści	5	240
Demontaż dyszy/osłony ochronnej	6	241
Montaż uchwytu	7	241
Montaż rury ssącej (jedenorazowy montaż)	8	242
Mocowanie taśmy naramiennej	9	242
Montaż worka na odpady	10	243
Montaż przedłużacza	11	243
Włączanie	11	243
Wyłączanie	11	243

106 | Polski

Planowane działanie	Rysunek	Strona
Tryb zasysania liści	12	244
Ustawianie przepływu strumienia	12	244
Ustawianie przedniego uchwytu	13	245
Opróżnianie worka na odpady	14	245 – 246
Konserwacja i pielęgnacja	15	246 – 247
Przechowywanie i transport	16	247

Odkurzacz ogrodowy przeznaczony jest wyłącznie do odsysania liści i odpadów ogrodowych.

Przed przystąpieniem do użytkowania narzędzia ogrodowego należy skontrolować okolice, czy nigdzie nie ma małych zwierząt lub twardych przedmiotów.

Nie wolno zasysać cieczy, toreb plastikowych, puszek, szyszek, gałęzi o średnicy większej niż 5 mm, szmatek, chusteczek higienicznych i klamer do bielizny.

Uruchomienie silnika jest możliwe dopiero po zamontowaniu następujących części:

- W trybie zasysania liści rura ssąca i worek na odpady
- W trybie dmuchawy dysza i kratka

Wskazówki dotyczące pracy

Narzędzie ogrodowe należy zawsze trzymać podczas pracy blisko podłoża.

Nie wolno zdmuchiwać gorących, palnych i wybuchowych materiałów.

Lokalizacja usterek



Symptomy	Możliwa przyczyna	Usunięcie usterki
Narzędzie ogrodowe nie działa	Części składowe nie zostały właściwie zamontowane	zob. „Montaż”
	Brak napięcia sieciowego	Skontrolować i włączyć
	Uszkodzone gniazdko sieciowe	Podłączyć urządzenie do innego gniazdko
	Przedłużacz jest uszkodzony	Skontrolować przewód, w razie potrzeby wymienić
	Zadziałał bezpiecznik	Wymienić bezpiecznik
Narzędzie ogrodowe pracuje z przerwami	Zadziałał wyłącznik przeciwprzeciążeniowy silnika	Doprowadzić do ochłodzenia silnika i skontrolować, czy dmuchawa blokuje
	Przedłużacz jest uszkodzony	Skontrolować przewód, w razie potrzeby wymienić
	Nastąpiło uszkodzenie wewnętrznego okablowania narzędzia ogrodowego	Zwrócić się do punktu serwisowego
	Uszkodzony włącznik/wyłącznik	Zwrócić się do punktu serwisowego
Silne wibracje/dźwięki	Zadziałał wyłącznik przeciwprzeciążeniowy silnika	Doprowadzić do ochłodzenia silnika i skontrolować, czy dmuchawa blokuje
	Uszkodzone narzędzie ogrodowe	Zwrócić się do punktu serwisowego
Narzędzie ogrodowe nie dmucha/nie zasysa	Dysza/rura ssąca jest zablokowana	Zwolnić/oczyścić dyszę/rurę ssącą
	Dysza/rura ssąca nie daje się zamontować	Nieprawidłowy montaż
Wydajność zasysania zmniejsza się	Worek na odpady jest pełny	Opróżnić worek na odpady
	Króciec przyłączeniowy worka na odpady jest zablokowany	Oczyścić króciec przyłączeniowy worka na odpady
Dmuchawa się nie obraca	Dmuchawa jest zablokowana	Wyłączyć narzędzie ogrodowe i usunąć blokadę (stosując rękawice ochronne)

Konserwacja i serwis

Konserwacja, czyszczenie i przechowywanie

- ▶ **Przed przystąpieniem do jakichkolwiek czynności obsługowych przy narzędziu ogrodowym, należy wyjąć wtyczkę sieciową z gniazda.**
- ▶ **Utrzymywanie narzędzia ogrodowego w czystości gwarantuje prawidłową i bezpieczną pracę.**

Utrzymywanie narzędzia ogrodowego i jego otworów wentylacyjnych w czystości gwarantuje prawidłową i bezpieczną pracę.

Usunąć brud z narzędzia ogrodowego lub worka na odpadki za pomocą wilgotnej szmatki.

Nie wolno opryskiwać narzędzia ogrodowego wodą ani zanurzać go w wodzie.

Narzędzie ogrodowe należy przechowywać w bezpiecznym, suchym i niedostępnym dla dzieci miejscu.

Nie należy umieszczać żadnych przedmiotów na obudowie narzędzia ogrodowego.

Obsługa klienta oraz doradztwo dotyczące użytkowania

www.bosch-garden.com

Przy wszystkich zgłoszeniach i zamówieniach części zamiennych konieczne jest podanie dziesięciocyfrowego numeru katalogowego, znajdującego się na tabliczce znamionowej narzędzia ogrodowego.

Polska

Robert Bosch Sp. z o.o.

BSC

Ul. Szyszkowa 35/37

02-285 Warszawa

Na www.bosch-pt.pl znajdą Państwo wszystkie szczegóły dotyczące usług serwisowych online.

Tel.: +48 227 154460

Faks: +48 227 154441

E-Mail: bsc@pl.bosch.com

www.bosch-pt.pl

Usuwanie odpadów

Narzędzia ogrodowe, osprzęt i opakowanie należy oddać do powtórnego przetworzenia zgodnego z obowiązującymi przepisami w zakresie ochrony środowiska.

 Nie wolno wyrzucać narzędzi ogrodowych do odpadów z gospodarstwa domowego!

Tylko dla państw należących do UE:

Zgodnie z europejską wytycznymi Europejskiej Dyrektywy 2012/19/UE o starych, zużytych narzędziach elektrycznych i elektronicznych i jej stosowania w prawie krajowym, wyeliminowane niezdatne do użycia narzędzia elektryczne i elektroniczne należy zbierać osobno i doprowadzić do ponownego przetworzenia zgodnego z zasadami ochrony środowiska.

Zastrzega się prawo dokonywania zmian.

Česky

Bezpečnostní upozornění

Pozor! Pročtěte si pozorně následující pokyny. Seznamte se s obslužnými prvky a řádným používáním zahradního nářadí. Uchovejte si prosím pečlivě návod k použití pro pozdější potřebu.

Vysvětlení symbolů na zahradním nářadí



Všeobecné upozornění na nebezpečí.



Pročtěte si návod k použití.



Dbejte na to, aby osoby stojící v blízkosti nebyly poraněny odmrštěnými cizími tělesy. Varování: Pokud zahradní nářadí pracuje, udržujte vůči němu bezpečný odstup.



Rotující ventilátor. Během chodu zahradního nářadí nedávejte své ruce a nohy do jeho otvorů.



Během chodu zahradního nářadí nedávejte své ruce a nohy do jeho otvorů.



Dbejte na to, aby v blízkosti se nacházející osoby nebyly poraněny cizími tělesy odletujícími od zahradního nářadí. Dávejte pozor u ostatních osob na bezpečný odstup vůči zahradnímu nářadí.



Noste ochranu sluchu a ochranné brýle.

108 | Český



Nepracujte za deště a nenechávejte fukar listí/zahradní vysavač venku, když prší.



Než přistoupíte k seřizovacím a čistícím pracem či k údržbě, když je síťový kabel zamotaný, proříznutý či poškozený nebo když necháte fukar listí/zahradní vysavač bez dozoru, zahradní nářadí vypněte a vytáhněte síťovou zástrčku ze zásuvky.



Než se dotknete dílů zahradního nářadí, počkejte, až se všechny zcela dostanou do stavu klidu. Nože po vypnutí zahradního nářadí ještě dále rotují a mohou způsobit zranění.

Obsluha

- ▶ Nikdy nedovolte dětem nebo osobám, jež nejsou obeznámeny s těmito pokyny, zahradní nářadí používat. Národní předpisy mohou vymezovat věk obsluhy. Pokud zahradní nářadí nepoužíváte, uschovávejte je mimo dosah dětí.
- ▶ Toto zahradní nářadí není určeno k tomu, aby jej používaly osoby (včetně dětí) s omezenými fyzickými, smyslovými a duševními schopnostmi nebo nedostatečnou zkušeností a/nebo nedostatečnými vědomostmi, možné je to pouze tehdy, budou-li pro svou bezpečnost pod dohledem kompetentní osoby nebo od ní obdrží pokyny, jak se zahradní nářadí používá. Děti by měly být pod dohledem, aby bylo zajištěno, že si se zahradním nářadím nehrají.

- ▶ Zahradní nářadí nikdy neprovozujte, zatímco se v bezprostřední blízkosti zdržují osoby, zejména děti, nebo domácí zvířata.
- ▶ Obsluha nebo uživatel je zodpovědný za nehody nebo ublížení jiným osobám nebo jejich majetku.
- ▶ Během provozu se nesmějí v okruhu 3 m zdržovat žádné další osoby ani zvířata. Obsluha je v pracovním prostoru zodpovědná vůči třetím stranám.
- ▶ Zahradní nářadí používejte pouze za denního světla nebo dobrého umělého osvětlení.
- ▶ Zahradní nářadí nepoužívejte, pokud jste unavení či nemocní nebo pod vlivem alkoholu, drog či léků.
- ▶ Při špatných povětrnostních podmínkách, zejména při zvedající se bouřce, se zahradním nářadím nepracujte.
- ▶ Při používání tohoto zahradního nářadí vždy noste na horní části těla a pažích pevný oděv.
- ▶ Zahradní nářadí nepoužívejte bosí nebo s otevřenými sandály. Neustále noste pevnou obuv a dlouhé kalhoty.
- ▶ Dbejte na to, aby volný oděv nebyl vtažen do vstupních otvorů vzduchu, poněvadž to by mohlo vést k poraněním.
- ▶ Zahradní nářadí provozujte pouze s nasazenou hubicí resp. s namontovanou sací trubicí.
- ▶ Dbejte na to, aby dlouhé vlasy nebyly vtaženy do vstupních otvorů vzduchu, poněvadž to by mohlo vést k poraněním.

- ▶ Pečlivě prohledejte obdělávanou plochu a odstraňte všechny dráty a ostatní cizí tělesa.
- ▶ Před každým použitím zkontrolujte poškození připojovacího vedení/prodlužovacího kabelu a popř. tyto vyměňte. Chraňte připojovací vedení/prodlužovací kabel před horkem, olejem a ostrými hranami.
- ▶ Kabel ved'te neustále směrem dozadu, pryč od zahradního nářadí.
- ▶ Zahradní nářadí provozujte pouze v poloze určené pro daný druh provozu. Zahradní nářadí není vhodné držet v režimu nasávání listí obráceně.
- ▶ Nikdy neprovozujte fukar listí/zahradní vysavač s vadnými ochrannými zařízeními, vadnými kryty nebo bez bezpečnostních zařízení, např. bez sběrného vaku.
- ▶ Zajistěte, aby všechny dodané rukojeti a ochranná zařízení byly při provozu fukaru listí/zahradního vysavače namontována. Nikdy se nepokoušejte uvést do provozu neúplně smontovaný fukar listí/zahradní vysavač nebo fukar listí/zahradní vysavač s nepřipustnými modifikacemi.
- ▶ Při provozu fukaru listí/zahradního vysavače neustále dbejte na bezpečný postoj a vždy udržujte rovnováhu.
- ▶ Buďte si vědomi svého okolí a buďte připraveni na možné nebezpečné momenty, jež možná během foukání/vysávání listí neslyšíte.
- ▶ Vyvarujte se abnormálního držení těla a neustále udržujte rovnováhu.
- ▶ Na šikmých plochách neustále dbejte na bezpečnou chůzi.
- ▶ Chod'te stále klidným tempem, nikdy neběhejte.
- ▶ Veškeré otvory pro chladicí vzduch udržujte čisté.
- ▶ Nikdy nefoukejte nečistoty/listí ve směru v blízkosti stojících osob.
- ▶ Zahradní nářadí nenoste za kabel.
- ▶ Je doporučeno nosit ochrannou respirační masku.
- ▶ **Noste ochranné brýle.**
- ▶ **Neprovádějte na zahradním nářadí žádné změny.** Nepřípustné změny mohou negativně ovlivnit bezpečnost Vašeho zahradního nářadí a vést ke zvýšenému hluku a vibracím.
- ▶ Nenasávejte žádné pevné předměty jako velké větve, skleněné střepy, kovové díly a kameny.
- ▶ Poškozený ventilátor či plášť (třísky, trhliny, vrypy) zvyšují riziko poranění dané odmrštěnými cizími tělesy. Pokud je plášť poškozený, kontaktujte horkou linku (Hotline) firmy Bosch.

Sítovou zástrčku vytáhněte ze zásuvky:

- když se od zahradního nářadí vzdálíte,
- když fukar listí/zahradní vysavač kontrolujete, odstraňujete zablokování nebo na něm pracujete,
- po kolizi s cizím tělesem. Zkontrolujte ihned poškození fukaru listí/

110 | Český

- zahradního vysavače a je-li to nutné, nechte jej opravit,
- když fukar listí/zahradní vysavač začne neobvykle vibrovat (ihned zkontrolovat).

Připojení do sítě

- ▶ Napětí zdroje proudu musí souhlasit s údaji na typovém štítku zahradního náradí.
- ▶ Je doporučeno toto zahradní náradí připojovat pouze na zásuvku, jež je jištěna chráničem s vybavovacím proudem 30 mA.
- ▶ Používejte pouze takové elektrické připojovací kabely nebo nahradte na zahradním náradí jen takovými, jež odpovídají údajům výrobce; obj.číslo a typ viz návod k obsluze.
- ▶ Síťovou zástrčku nikdy nedržte mokřýma rukama.
- ▶ Připojovací síťový kabel nebo prodlužovací kabel nepřejíždějte, nepřiskřípněte nebo jím neškubete, poněvadž jinak by se mohl poškodit. Kabel chraňte před horkem, olejem a ostrými hranami.
- ▶ Prodlužovací kabel musí mít průřez uvedený v návodu k provozu a musí být chráněn proti stříkající vodě. Zástrčkový spoj nesmí ležet ve vodě.

Elektrická bezpečnost

 **Pozor! Před údržbou nebo čištěním zahradní náradí vypněte a vytáhněte síťovou zástrčku. Totéž platí, když je elektrický kabel poškozený, naříznutý nebo zamotaný.**

▶ **Je nainstalovaná motorová ochrana! Motor je vybavený ochranou proti přetížení. Jestliže se motor zastaví, nechte jej před novým startem několik minut vychladnout.**

▶ **Pokud se kabel během práce poškodí, okamžitě vytáhněte síťovou zástrčku ze zásuvky. POŠKOZENÉHO KABELU SE NEDOTÝKEJTE DŘÍVE, NEŽ VYTÁHNĚTE SÍŤOVOU ZÁSTRČKU.**

Vaše zahradní náradí má kvůli bezpečnosti ochrannou izolaci a nepotřebuje žádné uzemnění. Provozní napětí činí 230 V AC, 50 Hz (pro země mimo EU též 220 V nebo 240 V). Používejte pouze schválené prodlužovací kabely. Informace obdržíte u Vašeho autorizovaného zákaznického servisu.

Pro zvýšení bezpečnosti použijte proudový chránič FI (RCD) s vybavovacím proudem maximálně 30 mA. Tento proudový chránič FI by měl být před každým použitím překontrolován.

Udržujte síťové a prodlužovací kabely daleko od pohyblivých dílů a zabraňte jakémukoli poškození kabelů, aby se zamezilo kontaktu s díly pod napětím. Kabelové spoje (síťové zástrčky a zásuvky) by měly být suché a neměly by ležet na zemi.

Síťové a prodlužovací kabely se musejí pravidelně kontrolovat na znaky poškození a smějí se používat pouze v bezvadném stavu.

Pokud je síťový kabel nářadí poškozený, smí být opraven pouze autorizovanou dílnou Bosch.

Používejte pouze schválené prodlužovací kabely.

Používejte jen takové prodlužovací kabely, prodlužovací elektrická vedení nebo kabelové bubny, jež odpovídají normám EN 61242 / IEC 61242 nebo IEC 60884-2-7.

Pokud chcete k provozu nářadí použít prodlužovací kabel, jsou zapotřebí následující průřezy vodičů:

- průřez vodiče 1,25 mm² nebo 1,5 mm²
- maximální délka 30 m pro prodlužovací kabely nebo 60 m pro kabelové bubny s proudovým chráničem FI

Upozornění: Pokud se použije prodlužovací kabel, musí mít – jak je popsáno v bezpečnostních předpisech – ochranný vodič, který je přes zástrčku spojený s ochranným vodičem Vašeho elektrického rozvodu.

Ve sporných případech se zeptejte vyškoleného elektrikáře nebo v nejbližším servisním zastoupení firmy Bosch.



POZOR: Prodlužovací kabely nevyhovující předpisu mohou být nebezpečné.

Prodlužovací kabel, zástrčka a spojka musejí být vodotěsné a v provedení přípustném pro použití venku.

Upozornění pro výrobky prodávané mimo Velkou Británii:

POZOR: pro Vaši bezpečnost je nutné, aby byla zástrčka, umístěná na



zahradním nářadí, spojena s prodlužovacím kabelem. Spojka prodlužovacího kabelu musí být chráněná proti stříkající vodě, musí sestávat z gumy nebo být gumou potažena. Prodlužovací kabel se musí používat s odlehčením tahu.

Údržba







- ▶ Zajistěte pevné usazení všech matic, čepů a šroubů, tím je zaručen bezpečný pracovní stav fukaru listí/zahradního vysavače.
- ▶ Skladujte fukar listí/zahradní vysavač na suchém, vysoko položeném nebo uzavřeném místě, mimo dosah dětí.
- ▶ Z bezpečnostních důvodů vyměňte opotřebované nebo poškozené díly.
- ▶ Pravidelně kontrolujte opotřebení nebo poškození sběrného vaku.
- ▶ Nepokoušejte se zahradní nářadí opravovat, ledaže máte nezbytné vzdělání.
- ▶ Zajistěte, aby vyměněné díly pocházely od firmy Bosch.



Symboly

Následující symboly mají význam pro čtení a pochopení návodu k obsluze. Zapamatujte si symboly a jejich význam. Správná interpretace symbolů Vám pomůže zahradní nářadí lépe a bezpečněji používat.

Symbol	Význam
	Režim foukání listí
	Režim nasávání listí
	Směr pohybu

112 | Česky

Symbol	Význam
	Směr reakce
	Zapnutí
	Vypnutí
	Dovolené počínání
	Zakázané počínání
	Noste ochranné rukavice.

Symbol	Význam
	Provozujte zahradní nářadí pouze s namontovanou sací trubicou.
	Utáhněte prosím šroub do nářadí tak, až už čára není viditelná.

Určené použití

Zahradní nářadí je určeno k foukání a sběru listí a zahradního odpadu jako např. posečené trávy okolo domu a na zahradě.

Zahradní nářadí se **nesmí používat jako drtič**.

Používání elektrického nářadí jiným než výslovně určeným způsobem a postupem může být nebezpečné. Při použití, pro které není určeno, se můžete zranit.

Technická data

Fukar listí/Zahradní vysavač	ALS 2400	ALS 25	ALS 25	ALS 2500	ALS 28	ALS 30	
Objednací číslo	3 600 ...	HA1 003	HA1 0..	HA1 030 HA1 040	HA1 071	HA1 1.. HA1 1..	
Jmenovitý příkon	W	2400	2500	2300	2500	2800	3000
Rychlost vzduchového proudu	km/h	180/300	180/300	180/300	180/300	180/300	180/300
Objemový průtok, max.	m ³ /h	400/800	400/800	400/800	400/800	400/800	400/800
Redukce množství listí		10:1	10:1	10:1	10:1	10:1	10:1
Objem sběrného vaku	l	45	45	45	45	45	45
Hmotnost (režim foukání listí)	kg	3,2	3,2	3,2	3,2	3,2	3,2
Hmotnost (režim nasávání listí)	kg	4,4	4,4	4,4	4,4	4,4	4,4
Třída ochrany		□/II	□/II	□/II	□/II	□/II	□/II
Sériové číslo							viz typový štítek na zahradním nářadí

Údaje platí pro jmenovité napětí [U] 230 V. U odlišných napětí a podle země specifických provedení se mohou tyto údaje lišit.

Informace o hluku a vibracích

Hodnoty hlučnosti zjištěny podle EN 50636-2-100.

Hodnocená hladina hluku A stroje činí typicky: hladina akustického tlaku 82 dB(A); hladina akustického výkonu 102 dB(A). Nepřesnost K = 3 dB.

Noste ochranu sluchu!

Celkové hodnoty vibrací a_{hv} (vektorový součet tří os) a nepřesnost K stanoveny podle EN 50636-2-100: $a_{hv} < 2,5 \text{ m/s}^2$, $K = 1,5 \text{ m/s}^2$.

Montáž a provoz

Cíl počínání	Obrázek	Strana
Obsah dodávky	1	238
Montáž ochranného krytu	2	238

Cíl počínání	Obrázek	Strana
Nastrčení hubice	3	239
Upevnění prodlužovacího kabelu	4	239
Zapnutí	4	239
Vypnutí	4	239
Režim foukání listí	5	240
Nastavení rychlosti foukání listí	5	240
Demontáž hubice/ochranného krytu	6	241
Montáž rukojeti	7	241
Montáž sací trubky (jednorázová montáž)	8	242
Upevnění nosného popruhu	9	242

Cíl počínání	Obrázek	Strana
Montáž sběrného vaku	10	243
Upevnění prodlužovacího kabelu	11	243
Zapnutí	11	243
Vypnutí	11	243
Režim nasávání listí	12	244
Nastavení objemového průtoku	12	244
Nastavení přední rukojeti	13	245
Vyprázdnění sběrného vaku	14	245 – 246
Údržba a čištění	15	246 – 247
Uskladnění a přeprava	16	247

Pracovní pokyny

Zahradní nářadí držte při práci vždy těsně nad zemí.

Nefoukejte žádné horké, zápalné nebo výbušné materiály.

Zahradní vysavač je vhodný pouze pro nasávání listí a zahradního odpadu.

Před používáním zahradního nářadí zkontrolujte okolí, zda zde nejsou malá zvířata a tvrdé předměty.

Nenasávejte žádné kapaliny, plastové sáčky, dózy, šišky, větve s průměrem větším než 5 mm, hadry, papírové kapesníčky a kuličky na prádlo.

Motor se nastartuje jen tehdy, pokud jsou namontované následující díly:

- v režimu nasávání listí sací trubka a sběrný vak
- v režimu foukání listí hubice a nasávací mřížka

Hledání závad



Příznaky	Možná příčina	Náprava
Zahradní nářadí neběží	Komponenty nejsou správně smontovány	Viz „Montáž“
	Chybí síťové napětí	Zkontrolujte a zapněte
	Vadná síťová zásuvka	Použijte jinou zásuvku
	Poškozený prodlužovací kabel	Kabel zkontrolujte a vyměňte, je-li poškozený
	Vypnula pojistka	Pojistku vyměňte
	Projevila se motorová ochrana	Motor nechte vychladnout a zkontrolujte, zda není zablokovaný ventilátor
Zahradní nářadí běží přerušovaně	Poškozený prodlužovací kabel	Kabel zkontrolujte a vyměňte, je-li poškozený
	Vadná vnitřní kabeláž zahradního nářadí	Vyhledejte servis
	Vadný spínač	Vyhledejte servis
	Projevila se motorová ochrana	Motor nechte vychladnout a zkontrolujte, zda není zablokovaný ventilátor
Silné vibrace/hluk	Vadné zahradní nářadí	Vyhledejte servis
Zahradní nářadí nefouká/nesaje	Zablokovaná hubice/sací trubka	Hubici/sací trubku uvolněte
Hubici/sací trubku nelze namontovat	Nesprávná montáž	Viz „Montáž“
Ochabuje intenzita sání	Plný sběrný vak	Sběrný vak vyprázdňte
	Zablokované připojovací hrdlo sběrného vaku	Připojovací hrdlo sběrného vaku uvolněte
Ventilátor se netočí	Zablokovaný ventilátor	Zahradní nářadí vypněte a odstraňte zablokování (noste ochranné pracovní rukavice)

Údržba a servis

Údržba, čištění a skladování

- ▶ **Před každou prací na zahradním nářadí vytáhněte síťovou zástrčku ze zásuvky.**
- ▶ **Udržujte zahradní nářadí čisté, abyste mohli dobře a bezpečně pracovat.**

Udržujte zahradní nářadí a větrací otvory čisté, abyste mohli dobře a bezpečně pracovat.

Nečistoty ze zahradního nářadí nebo sběrného vaku odstraňte vlhkým hadříkem.

Nikdy nekropte zahradní nářadí vodou, nikdy jej neponořujte do vody.

Skladujte zahradní nářadí na bezpečném místě, v suchu a mimo dosah dětí.

Neodkládejte na zahradní nářadí jiné předměty.

Zákaznická a poradenská služba

www.bosch-garden.com

Při všech dotazech a objednávkách náhradních dílů nezbytně prosím uvádějte 10-místné objednávací číslo podle typového štítku zahradního nářadí.

Czech Republic

Robert Bosch odbytová s.r.o.

Bosch Service Center PT

K Vápence 1621/16

692 01 Mikulov

Na www.bosch-pt.cz si můžete objednat opravu Vašeho stroje nebo náhradní díly online.

Tel.: +420 519 305700

Fax: +420 519 305705

E-Mail: servis.naradi@cz.bosch.com

www.bosch.cz

Zpracování odpadů

Zahradní nářadí, příslušenství a obaly mají být dodány k opětovnému zhodnocení nepoškozujícímu životní prostředí.



Nevyhazujte zahradní nářadí do domovního odpadu!

Pouze pro země EU:

Podle evropské směrnice 2012/19/EU o starých elektrických a elektronických zařízeních a jejím prosazení v národních zákonech musejí být neupotřebitelná elektrická a elektronická zařízení rozebrána shromážděna a dodána k opětovnému zhodnocení nepoškozujícímu životní prostředí.

Změny vyhrazeny.

Slovensky

Bezpečnostné pokyny

Dôležité upozornenie! Starostlivo si prečítajte pokyny uvedené v nasledujúcom texte. Dobre sa oboznámte s obslužnými prvkami a so správnym používaním tohto záhradníckeho náradia. Návod na používanie si láskavo starostlivo uschovajte na neskoršie používanie.

Vysvetlenia symbolov na záhradníckom náradí



Všeobecné upozornenie na nebezpečenstvo.



Pozorne si prečítajte tento Návod na používanie.



Dávajte pozor na to, aby ste pri práci nezranili blízko stojace osoby odletujúcimi cudzími telieskami.

Výstraha: Keď záhradnícke náradie pracuje, zachovávajte od neho bezpečný odstup.



Rotujúci ventilátor. Nedávajte ruky ani chodidlá do otvorov počas chodu tohto záhradníckeho náradia.



Nedávajte ruky ani chodidlá do otvorov počas chodu tohto záhradníckeho náradia.



Dávajte pozor na to, aby ste pri práci nezranili blízko stojace osoby cudzími telieskami odletujúcimi zo záhradníckeho náradia. Zabezpečte, aby sa ostatné osoby nachádzali v

bezpečnej vzdialenosti od Vášho záhradníckeho náradia.



Používajte chrániče sluchu a ochranné okuliare.



Nepracujte vtedy, keď prší, a nenechávajte fúkač lístia/záhradný vysávač vonku počas dažďa.



Vypínajte záhradné náradie a vyťahujte zástrčku zo zásuvky vždy predtým, ako budete



vykonávať nastavovanie, čistenie alebo údržbu náradia, keď sa sieťová šnúra zamotá, presekne alebo inak poruší, alebo keď chcete nechať fúkač lístia/záhradný vysávač bez dozoru.



Skôr ako sa budete dotýkať niektorých súčiastok náradia, počkajte, kým sa všetky súčiastky úplne zastavia. Po vypnutí tohto záhradníckeho náradia nože ešte rotujú ďalej a mohli by Vám spôsobiť poranenie.

Obsluha

- ▶ Nikdy nedovoľte používať toto záhradnícke náradie deťom ani žiadnym iným osobám, ktoré nie sú dôkladne oboznámené s jeho používaním. Predpisy niektorej krajiny môžu prípadne obmedzovať vek obsluhujúcej osoby. Keď záhradnícke náradie nepoužívate, uschovávajte ho tak, aby nebolo dosiahnuteľné pre deti.
- ▶ Toto záhradnícke náradie nie je určené na používanie pre osoby (vrátane detí) s obmedzenými psychickými, senzorickými alebo

duševnými schopnosťami alebo s nedostatočnými skúsenosťami a/alebo nedostatočnými vedomosťami, s výnimkou prípadu, ak na ne dozerá kompetentná osoba, alebo ak od nej dostali presné pokyny, ako majú toto záhradnícke náradie používať.

Dávajte pozor na deti, aby ste zabezpečili, že sa nebudú môcť s týmto záhradníckym náradím hrať.

- ▶ Nikdy nepoužívajte toto záhradnícke náradie vtedy, keď sa v bezprostrednej blízkosti zdržiavajú nejaké osoby, predovšetkým deti, alebo domáce zvieratá.
- ▶ Obsluhujúca osoba alebo užívateľ je zodpovedný za úrazy a škody spôsobené iným ľuďom alebo za škody na ich majetku.
- ▶ Počas používania náradia sa nesmú zdržiavať v okruhu 3 metre žiadne iné osoby ani zvieratá. Obsluhujúca osoba je vo svojom pracovnom okruhu zodpovedná za tretie osoby.
- ▶ Používajte toto záhradnícke náradie len za denného svetla alebo pri dobrom umelom svetle.
- ▶ Nepracujte so záhradným náradím nikdy vtedy, keď ste unavený alebo chorý, alebo ak ste pod vplyvom alkoholu, drog alebo liekov.
- ▶ Nepracujte s týmto záhradníckym náradím za nepriaznivých poveternostných podmienok, najmä keď sa blíži búrka.
- ▶ Pri používaní tohto záhradného náradia majte na sebe vždy oblečenie, ktoré prilieha na telo a paže.

116 | Slovensky

- ▶ Nepracujte s týmto záhradníckym náradím vtedy, keď ste bosý, alebo keď máte obuté otvorené sandále. Pri práci noste vždy pevnú obuv a dlhé nohavice.
- ▶ Dávajte pozor na to, aby sa Vám voľné kúsky odevu nevtiahlo do otvorov vstupu vzduchu, pretože to by mohlo mať za následok zranenie.
- ▶ Používajte svoje záhradnícke náradie iba s namontovanou dýzou, resp. s namontovanou nasávacou rúrou.
- ▶ Dávajte pozor na to, aby Vám náradie nevtiahlo dlhé vlasy do otvorov vstupu vzduchu, pretože to by mohlo mať za následok zranenie.
- ▶ Dôkladne preskúmajte plochu, na ktorej budete pracovať, a odstráňte všetky drôty a iné cudzie telesá.
- ▶ Pred každým použitím náradia prekontrolujte, či nie je poškodená prírodná šnúra/predlžovacia šnúra, a v prípade potreby ich vymeňte. Chráňte prírodnú šnúru/predlžovaciu šnúru pred horúčavou, olejom a ostrými hranami.
- ▶ Prírodnú sieťovú šnúru ved'te vždy poza záhradnícke náradie.
- ▶ Používajte toto záhradné náradie len v takej polohe, ktorá je pre príslušný druh prevádzky určená. Záhradné náradie sa zásadne nesmie držať v pracovnom režime Vysávanie lístia opačne.
- ▶ Nikdy nepoužívajte svoj fúkač lístia/záhradný vysávač vtedy, keď má poškodené ochranné prvky, kryty alebo bezpečnostné zariadenia, napríklad zberný vak.
- ▶ Postarajte sa o to, aby boli pri prevádzke fúkača lístia/záhradného vysávača namontované všetky rukoväte a ochranné prvky. Nikdy sa nepokúšajte používať neúplne zmontovaný fúkač lístia/záhradný vysávač alebo taký fúkač lístia/záhradný vysávač, na ktorom boli vykonané nedovolené modifikácie – neschválené úpravy.
- ▶ Pri prevádzke fúkača lístia/záhradného vysávača dávajte vždy pozor na to, aby ste mali stabilný postoj a aby ste si vždy zachovávali rovnováhu.
- ▶ Majte na pamäti prostredie, v ktorom sa nachádzate, a pamätajte takisto na rôzne možné nebezpečné momenty, ktoré možno počas práce s fúkačom lístia/záhradným vysávačom nebudete počuť.
- ▶ Vyhýbajte sa abnormálnemu držaniu tela a vždy si udržiavajte rovnováhu.
- ▶ Dávajte pozor na to, aby ste na šikmej ploche šliapli pri každom kroku bezpečne.
- ▶ Kráčajte vždy pokojne, nikdy rýchlo nebežte.
- ▶ Všetky otvory vzduchového chladenia udržiavajte bez nečistôt.
- ▶ V žiadnom prípade nefúkajte nečistotu/lístie do toho smeru, kde sa v blízkosti nachádzajú nejaké osoby.
- ▶ Neprenášajte toto záhradnícke náradie nosením za prírodnú šnúru.
- ▶ Odporúčame používať pri práci ochrannú dýchaciu masku.
- ▶ **Používajte ochranné okuliare.**

► **V žiadnom nerobte prípade na záhradníckom náradí nejaké zmeny.**

- Nedovolené zmeny by mohli negatívne ovplyvniť bezpečnosť Vášho záhradníckeho náradia a mať za následok zvýšenie hluku a vibrácií.
- Nevysávajte žiadne pevné objekty ako veľké konáre, kovové súčiastky a kamene.
- Poškodený ventilátor alebo vonkajší obal (odreniny, trhliny, ryhy) zvyšujú riziko poranenia odletujúcimi cudzími telesami. V prípade poškodenia vonkajšieho obalu kontaktujte Bosch-Hotline.

Zástrčku prívodnej šnúry vytiahnite zo zásuvky:

- vždy vtedy, keď sa od záhradníckeho náradia vzdialíte,
- keď fúkač lístia/záhradný vysávač kontrolujete, odstraňujete blokovanie (upchatie), alebo na náradí pracujete,
- po zrážke – kolízii s nejakým cudzím telesom. Okamžite skontrolujte fúkač lístia/záhradný vysávač, či nie je poškodený a v prípade potreby ho dajte opraviť,
- keď začne fúkač lístia/záhradný vysávač nezvyčajným spôsobom vibrovať (ihneď ho prekontrolujte).

Pripojenie na elektrickú sieť

- Napätie zdroja prúdu musí mať hodnotu zhodnú s údajmi na typovom štítku záhradníckeho náradia.
- Odporúčame pripájať toto záhradnícke náradie len na takú elektrickú zásuvku, ktorá je vybavená

ochranným spínačom pri poruchových prúdoch s hodnotou 30 mA.

- Používajte s týmto záhradníckym náradím, alebo nahradzujte na ňom len také prívodné šnúry (sieťové prípojky), ktoré zodpovedajú údajom výrobcu; objednávacie číslo a typ pozri Návod na používanie.
- Nikdy sa nedotýkajte zástrčky sieťovej šnúry mokrými rukami.
- Neprechádzajte po prívodnej šnúre ani po predlžovacej šnúre motorovým vozidlom, nestláčajte ich nadmieru, ani ich neťahajte, pretože by sa mohli poškodiť. Chráňte sieťovú šnúru pred horúčavou, olejom a ostrými hranami.
- Predlžovacia šnúra musí mať vodiče s priemerom uvedeným v Návode na používanie a musí byť v takom vyhotovení, aby bola chránená pred ostrekujúcou vodou. Zástrčkové spojenie sa nesmie nachádzať vo vode.

Elektrická bezpečnosť



Dôležité upozornenie!

Predtým, ako začnete robiť údržbu alebo záhradnícke náradie čistiť, vypnite ho a vytiahnite zástrčku prívodnej šnúry zo zásuvky. To isté platí v prípade, ak je poškodená, narezaná alebo zauzlená prívodná šnúra.

- **Motorový istič je nainštalovaný! Motor je vybavený ochranou proti preťaženiu. V takom prípade, keď sa motor samočinne zastaví,**

nechajte ho pred novým spustením niekoľko minút vychladnúť.

- **Okamžite vyťahnite zástrčku sieťovej šnúry zo zástrčky, keď sa počas práce sieťová šnúra poškodila. NEDOTÝKAJTE SA POŠKODENEJ SIEŤOVEJ ŠNÚRY PREDTÝM, AKO VYTIAHNETE ZÁSTRČKU SIEŤOVEJ ŠNÚRY ZO ZÁSUVKY.**

Vaše záhradnícke náradie je kvôli bezpečnosti vybavené ochrannou izoláciou a nepotrebuje žiadne uzemnenie. Prevádzkové napätie výrobku je 230 V AC (striedavý prúd), 50 Hz (pre krajiny mimo EÚ 220 V alebo 240 V). Používajte len schválené predlžovacie šnúry zodpovedajúce predpisom. Bližšie informácie Vám poskytne Vaše autorizované servisné stredisko.

Na zvýšenie bezpečnosti odporúčame používať ochranný spínač pri poruchových prúdoch (FI) s maximálnym chybovým prúdom 30 mA. Tento ochranný spínač treba pred každým použitím prekontrolovať. Sieťovú šnúru a predlžovaciu šnúru vedzte mimo pohyblivých súčiastok a vyhnite sa akémukoľvek poškodeniu elektrických šnúr, aby ste zabránili ich kontaktu so súčiastkami, ktoré vedú elektrický prúd.

Káblové spojky (sieťové zástrčky a zásuvky) musia byť suché a nesmú ležať na zemi.

Sieťovú a predlžovaciu šnúru treba pravidelne kontrolovať, či nevykazujú znaky poškodenia a smú sa používať len vtedy, keď sú v bezchybnom stave.

Keď je sieťová šnúra náradia poškodená, smie sa zveriť do opravy len autorizovanému servisnému stredisku Bosch.

Používajte len schválené predlžovacie šnúry.

Používajte len predlžovacie šnúry, vedenia a predlžovacie káblové bubny, ktoré zodpovedajú normám EN 61242 / IEC 61242 alebo IEC 60884-2-7.

Ak chcete používať pri práci s týmto náradím predlžovaciu šnúru, treba dodržať nasledovné prierezy elektrických vodičov:

- Prierez vodiča 1,25 mm² alebo 1,5 mm²
- Maximálna prípustná dĺžka predlžovacej šnúry je 30 m, resp. maximálna prípustná dĺžka predlžovacieho káblového bubna s ochranným spínačom pri poruchových prúdoch (FI) je 60 m

Upozornenie: Ak používate pri práci predlžovaciu šnúru, musí byť táto vybavená – ako je to popísané v Bezpečnostných predpisoch – ochranným vodičom, ktorý je prostredníctvom zástrčky prepojený s ochranným vodičom Vášho elektrického zariadenia.

V prípade pochybností prekonzultujte problém s vyučeným elektrikárom alebo s najbližším autorizovaným servisným strediskom Bosch.

BUĎTE OPATRNÝ: Nevhodné predlžovacie šnúry, ktoré nezodpovedajú predpisom, môžu byť nebezpečné. Predlžovacia šnúra, zástrčka a spojka musia byť na

používanie vo vonkajšom prostredí vyrobené vo vodotesnom vyhotovení, ktoré je schválené na používanie vo vonkajšom prostredí.

Pokyny k produktom, ktoré sa vo Veľkej Británii nepredávajú:

UPOZORNENIE: Pre Vašu bezpečnosť je potrebné, aby zástrčka namontovaná na záhradníckom náradí bola spojená s predlžovacou šnúrou. Spojenie predlžovacej šnúry musí byť chránené pred ostrekujúcou vodou, musí byť vyrobené z gumy, alebo musí byť potiahnuté gumou. Predlžovacia šnúra musí byť vybavená odľahčovacími prípravkami pri namáhaní na ťah.

Údržba

- Postarajte sa o to, aby boli všetky matice, svorníky (zavíтанé skrutky) a ostatné skrutky dobre utiahnuté, aby bol zabezpečený spoľahlivý prevádzkový stav fúkača lístia/záhradného vysávača.
- Fúkač lístia/záhradný vysávač skladujte na suchom a vysoko položenom mieste, prípadne v zamknutej miestnosti, mimo dosahu detí.
- Opatrebované alebo nejakým spôsobom poškodené súčiastky vždy pre istotu ihneď vymeňte.
- Pravidelne kontrolujte zberný vak, či nie je opotrebovaný alebo poškodený.
- Nepokúšajte sa záhradnícke náradie opravovať sami, s výnimkou prípadu, že máte potrebné vzdelanie (školenie).

- Postarajte sa o to, aby boli použité originálne náhradné súčiastky značky Bosch.

Symbody

Nasledujúce symbody sú pre čítanie a pochopenie tohto Návodu na používanie veľmi dôležité. Dobré si tieto symbody a ich významy zapamätajte. Správna interpretácia týchto symbolov Vám bude pomáhať lepšie a bezpečnejšie používať toto ručné elektrické náradie.

Symbol	Význam
	Pracovný režim odfukovanie lístia
	Pracovný režim vysávanie lístia
	Smer pohybu
	Smer reakcie
	Zapnutie
	Vypnutie
	Dovolená manipulácia
	Zakázaný druh manipulácie
	Používajte ochranné pracovné rukavice.
	Používajte toto záhradnícke náradie iba s namontovanou nasávacou rúrou.
	Zatiahnite skrutku do náradia tak, aby línia už nebola viditeľná.

Používanie podľa určenia

Toto záhradné náradie je určené na zhrňanie lístia fúkaním a na zber lístia a záhradného odpadku, ako napr. pokosenej trávy okolo domu a záhrady.

Toto záhradné náradie **sa nesmie používať ako drvič**.

Používanie elektrického náradia iným spôsobom, ako je výslovne určené, môže byť nebezpečné. Používanie iným spôsobom, ako je určené, Vám môže spôsobiť vážne poranenie.

120 | Slovensky

Technické údaje

Fúkač lístia / Záhradný vysávač	ALS 2400	ALS 25	ALS 25	ALS 2500	ALS 28	ALS 30	
Vecné číslo	3 600 ... HA1 003	HA1 0..	HA1 030 HA1 040	HA1 071	HA1 1..	HA1 1..	
Menovitý príkon	W	2400	2500	2300	2500	2800	3000
Rýchlosť prúdu vzduchu	km/h	180/300	180/300	180/300	180/300	180/300	180/300
Max. objem prúdu vzduchu	m ³ /h	400/800	400/800	400/800	400/800	400/800	400/800
Redukovanie množstva lístia		10:1	10:1	10:1	10:1	10:1	10:1
Objem zberného vaku	l	45	45	45	45	45	45
Hmotnosť (pracovný režim odľučovanie lístia)	kg	3,2	3,2	3,2	3,2	3,2	3,2
Hmotnosť (pracovný režim vysávanie lístia)	kg	4,4	4,4	4,4	4,4	4,4	4,4
Trieda ochrany		□/II	□/II	□/II	□/II	□/II	□/II

Sériové číslo pozri typový štítok na záhradníckom náradí

Tieto údaje platia pre menovité napätie [U] 230 V. V takých prípadoch, keď má napätie odlišné hodnoty a pri vyhotoveniach, ktoré sú špecifické pre niektorú krajinu, sa môžu tieto údaje odlišovať.

Informácia o hlučnosti/vibráciách

Hodnoty hlučnosti zistené podľa EN 50636-2-100.

Vyhodnotená hodnota hladiny hluku A tohto náradia je typicky: Hladina akustického tlaku 82 dB (A); hladina akustického výkonu 102 dB (A). Nespoľahlivosť merania K = 3 dB.

Používajte chrániče sluchu!Celkové hodnoty vibrácií a_{h1} (suma vektorov troch smerov) a nepresnosť merania K zisťované podľa normy EN 50636-2-100: $a_{h1} < 2,5 \text{ m/s}^2$, $K = 1,5 \text{ m/s}^2$.**Montáž a používanie**

Cieľ činnosti	Obrázok	Strana
Obsah dodávky (základná výbava)	1	238
Montáž ochranného krytu	2	238
Nasadenie dýzy	3	239
Zapojenie predĺžovacej šnúry	4	239
Zapnutie	4	239
Vypnutie	4	239
Pracovný režim odľučovanie lístia	5	240
Nastavenie rýchlosti odľučovania lístia	5	240
Odmontovanie dýzy/ochranného krytu	6	241
Montáž rukoväte	7	241
Montáž nasávacej rúry (jednorazová montáž)	8	242
Upevnenie popruhu na prenášanie	9	242
Montáž zberného vaku	10	243

Cieľ činnosti	Obrázok	Strana
Zapojenie predĺžovacej šnúry	11	243
Zapnutie	11	243
Vypnutie	11	243
Pracovný režim vysávanie lístia	12	244
Nastavenie objemu prúdu vzduchu	12	244
Nastavenie prednej rukoväte	13	245
Vyprázdňovanie zberného vaku	14	245 – 246
Údržba a čistenie	15	246 – 247
Uschovávanie a preprava	16	247

Pokyny na používanie

Pri práci držte záhradnícke náradie vždy tesne nad zemou.

Nezhŕňajte dohromady žiadne horúce, horľavé ani výbušné materiály.

Tento záhradný vysávač je vhodný na vysávanie lístia a iných záhradných odpadov.

Pred použitím záhradníckeho náradia prekontrolujte okolie, či sa v ňom nenachádzajú drobné zvieratá alebo tvrdé predmety.

Nevysávajte žiadne kvapaliny, plastové vrecká, plechovky od nápojov, šišky ihličnatých stromov, konáre s hrubším priemerom ako 5 mm, uteráky, papierové vreckovky a štipce na bielizeň.

Motor sa spustí len v takom prípade, ak sú namontované nasledovné súčiastky:

- v pracovnom režime Vysávanie lístia nasávacia rúra a zberný vak
- v pracovnom režime Odľučovanie lístia dýza a nasávacia mriežka

Hľadanie porúch



Symptómy	Možná príčina	Odstránenie príčiny
Záhradnicke náradie nebeží	Jednotlivé komponenty nie sú správne zmontované	pozri odsek „Montáž“
	Výpadok sieťového napätia	Skontrolujte a zapnite
	Zásuvka elektrickej siete je chybná	Použite inú zásuvku
	Predlžovacia šnúra je poškodená	Skontrolovať prívodnú šnúru a v prípade, že je poškodená, ju vymeniť
	Poistka vypadla	Vymeňte poistku
Záhradnicke náradie beží prerušovane	Motorový istič sa inicioval	Nechajte motor vychladnúť a prekontrolujte, či nie je zablokovaný ventilátor
	Predlžovacia šnúra je poškodená	Skontrolovať prívodnú šnúru a v prípade, že je poškodená, ju vymeniť
	Vnútoraná kabeláž záhradnickeho náradia je porušená	Vyhľadajte autorizovanú servisnú opravovňu
	Porucha vypínača	Vyhľadajte autorizovanú servisnú opravovňu
Silné vibrácie/hluk	Motorový istič sa inicioval	Nechajte motor vychladnúť a prekontrolujte, či nie je zablokovaný ventilátor
	Záhradnicke náradie je pokazené	Vyhľadajte autorizovanú servisnú opravovňu
Záhradnicke náradie nefúka/nevysáva	Dýza/vysávacía rúra sú upchaté	Dýzu/nasávaciu rúru uvoľnite
Dýza/nasávacía rúra sa nedajú namontovať	Nesprávna montáž	pozri odsek „Montáž“
Intenzita vysávania sa znižuje	Zberný vak je plný	Zberný vak vyprázdňte
	Prípojovacie hrdlo zberného vaku je zablokované (upchaté)	Uvoľnite prípojovacie hrdlo zberného vaku
Ventilátor sa neotáča	Ventilátor je zablokovaný	Záhradnicke náradie vypnite a odstráňte upchatie (pri práci použite ochranné pracovné rukavice)

Údržba a servis

Údržba, čistenie a skladovanie

- **Pred každou prácou na záhradníckom náradí vytiahnite zástrčku náradia zo zásuvky.**
- **Udržujte záhradnicke náradie vždy v čistote, aby ste mohli pracovať kvalitne a bezpečne.**

Udržujte toto záhradnicke náradie a jeho vetracie štrbiny vždy v čistote, aby ste mohli pracovať kvalitne a bezpečne.

Nečistotu odstraňujte zo záhradnickeho náradia alebo zo zberného vaku pomocou vlhkej handry.

Neostrekujte toto záhradnicke náradie nikdy vodou, ani ho do vody neponárajte.

Záhradnicke náradie skladujte na bezpečnom a suchom mieste tak, aby bolo mimo dosahu detí.

Neodkladajte na záhradnicke náradie žiadne ďalšie predmety.

Servisné stredisko a poradenstvo pri používaní

www.bosch-garden.com

Pri všetkých dopytoch a objednávkach náhradných súčiastok uvádzajte láskavo bezpodmienečne 10-miestne vecné číslo uvedené na typovom štítku záhradnickeho náradia.

Slovenska

Na www.bosch-pt.sk si môžete objednať opravu vášho stroja alebo náhradné diely online.

Tel.: +421 2 48 703 800

Fax: +421 2 48 703 801

E-Mail: servis.naradia@sk.bosch.com

www.bosch-pt.sk

122 | Magyar

Likvidáció

Záhradnicke náradie, príslušenstvo a obaly treba dať na recykláciu zodpovedajúcu ochrane životného prostredia.



Neodhadzujte záhradnicke náradie do komunálneho odpadu!

Len pre krajiny EÚ:

Podľa Európskej smernice 2012/19/EÚ o starých elektrických a elektronických výrobkoch a podľa jej aplikácií v národnom práve Vášho štátu sa musia už nepoužiteľné elektrické a elektronické prístroje zbierať separovane a dávať na recykláciu zodpovedajúcu ochrane životného prostredia.

Zmeny vyhradené.

Magyar**Biztonsági előírások**

Figyelem! Gondosan olvassa el a következő utasításokat.

Ismerkedjen meg a kezelőelemekkel és a kerti kiskgép előírászerű használatával. A használati utasítást biztos helyen őrizze meg a későbbi használathoz.

A kerti kiskgépen található jelek és jelzések magyarázata

Általános tájékoztató a veszélyekről.



Gondosan olvassa el az Üzemeltetési útmutatót.



Ügyeljen arra, hogy a berendezésből kirepülő idegen anyagok ne sebesíthessék meg a közelben álló személyeket.

Figyelmeztetés: Munka közben tartson biztonságos távolságot a kerti kiskgéptől.



Fúvóberendezés. Ne nyúljon a kezével vagy lábával a nyílásokba, amíg a kerti kiskgép működésben van.



Ne nyúljon a kezével vagy lábával a nyílásokba, amíg a kerti kiskgép működésben van.



Ügyeljen arra, hogy a közelben tartózkodó személyek a kerti kiskgép által felvert tárgyak által ne szenvedjenek sérüléseket.

Ügyeljen arra, hogy más személyek biztonságos távolságban legyenek a kerti kiskgéptől.



Viseljen zajtompító fülvédőt és védőszemüveget.



Ne dolgozzon esőben és ne hagyja esőben szabad ég alatt a lombfúvó/kerti elszívó gépet.



Kapcsolja ki a kerti kiskgépet és húzza ki a hálózati csatlakozó dugót a dugaszolóaljzatból, mielőtt a berendezésen beállítási, tisztítási vagy karbantartási munkákat végez,



ha a kábel beakadt valahova, ha belevágtak a kábelbe, vagy a kábel bármely módon megrongálódott, vagy ha a lombfúvó/ kerti elszívó gépet akár csak rövid időre is felügyelet nélkül hagyja.



Várja meg, amíg a kerti kiskgép minden része teljesen leállt, mielőtt hozzáérne valamelyik alkatrészhez. A kések a kerti kiskgép kikapcsolása után még tovább forognak és sérüléseket okozhatnak.

Kezelés

- ▶ Sohase engedje meg gyerekeknek, vagy az ezen előírásokat nem ismerő személyeknek, hogy a kerti kismépcet használják. Az Ön országában érvényes előírások lehet hogy korlátozzák a kezelő korát. Ha a kerti kismépcet nem használja, azt gyermekek számára nem elérhető helyen tárolja.
- ▶ Ez a kerti kismépc nemc arra előírányozva, hogy azt olyan személyek (beleértve a gyerekeket) használják, akiknek a fizikai, érzékelési, vagy értelmi képességeik korlátozottak, vagy nincsenek meg a megfelelő tapasztalataik, illetve tudásuk, kivéve ha az ilyen személyekre a biztonságukért felelős más személy felügyel, vagy utasításokat ad arra, hogyan kell használni a kerti kismépcet. Gyerekeket nem szabad a kerti kismépcel felügyelet nélkül hagyni, nehogy játsszanak a készülékkel.
- ▶ Sohase üzemeltesse a kerti kismépcet, ha a berendezés közvetlen közelében személyek, mindenek előtt gyerekek vagy háziállatok, tartózkodnak.
- ▶ A más személyek által elszenvedett balesetekért, illetve a más tulajdonában keletkezett károkért a kezelő vagy felhasználó felel.
- ▶ Üzem közben a a berendezéstől mért 3 m sugarú körön belül a kezelőn kívül más személyek, illetve állatok nem tartózkodhatnak. A kezelő a munkaterületen más személyekért saját maga felelős.
- ▶ A kerti kismépcet csak nappali fényben vagy jó mesterséges megvilágítás mellett használja.
- ▶ Ne használja a kerti kismépcet, ha fáradt, beteg, vagy alkohol, kábítószeres vagy orvosságok hatása alatt áll.
- ▶ Rossz időjárási viszonyok esetén, és főleg ha vihar készül, ne dolgozzon a kerti kismépcel.
- ▶ Ennek a kerti kismépcnek a használatához viseljen a felsőtesten és a karjain mindig szoros ruházatot.
- ▶ Ne használja a kerti kismépcet mezítláb vagy nyitott szandálban. Viseljen mindig stabil lábbelit és hosszú nadrágot.
- ▶ Ügyeljen arra, hogy a gép ne húzza be a lazán ülő ruhát a levegő beszívó nyílásba, mivel ez személyi sérüléshez vezethet.
- ▶ A kerti kismépcet csak felszerelt fűvókával, illetve felszerelt szívócsővel használja.
- ▶ Ügyeljen arra, hogy a gép ne húzza be a hosszú haját a levegő beszívó nyílásba, mivel ez személyi sérüléshez vezethet.
- ▶ Gondosan vizsgálja meg a megmunkálni kívánt területet, és távolítsa el minden drótot és egyéb idegen tárgyat.
- ▶ Minden használat előtt ellenőrizze a csatlakozó vezeték/a hosszabbító esetleges rongálódásait és szükség esetén cserélje ki a megrongálódott alkatrészt. Óvja meg a csatlakozó vezeték/a hosszabbítót a magas hőmérsékletektől, az olajtól és az élektől és sarkaktól.

124 | Magyar

- ▶ A kábelt mindig csak hátrafelé vezesse el a kerti kiscgéptől.
 - ▶ A kerti kiscgépet csak az adott üzemmódhoz előirányzott helyzetben üzemeltesse. A kerti kiscgép nem alkalmas arra, hogy lombszívó üzemmódban fordítva tartsák.
 - ▶ A lombfúvó/kerti elszívó gépet sohase üzemeltesse meghibásodott védőberendezésekkel, vagy fedéllel, illetve biztonsági berendezések, mint például felfogó zsák nélkül.
 - ▶ Gondoskodjon arról, hogy a berendezéssel szállított valamennyi fogantyú és védőberendezés fel legyen szerelve a lombfúvó/kerti elszívó gépre, amikor azt üzemelteti. Sohase próbáljon meg egy hiányosan felszerelt, vagy meg nem engedett módon megváltoztatott lombfúvó/kerti elszívó gépet üzembe helyezni.
 - ▶ A lombfúvó/kerti elszívó gép üzemeltetésekor mindig ügyeljen arra hogy biztos talajon álljon és megőrizze az egyensúlyát.
 - ▶ Mindig legyen tudatában a környezetének és készüljön fel olyan lehetséges veszélyekre, amelyeket a lomb elfúvása vagy felszívása közben esetleg nem hall meg.
 - ▶ Kerülje el az abnormális testtartást és őrizze mindig meg az egyensúlyát.
 - ▶ Lejtős területeken ügyeljen arra, hogy mindig biztosan álljon és biztos helyre lépjen.
 - ▶ Mindig nyugodtan menjen, sohase fusson gyorsan.
 - ▶ Tartsa minden szennyezéstől mentesen valamennyi hűtőlevegőnyílást.
 - ▶ Sohase fújja a szemetet/leveleket a közelében álló személyek felé.
 - ▶ Sohase vigye a kerti kiscgépet a kábelnél fogva.
 - ▶ Célszerű egy védőálarcot viselni.
 - ▶ **Viseljen védőszemüveget.**
 - ▶ **A kerti kiscgépen változtatásokat végrehajtani tilos.** A nem megengedett változtatások befolyásolhatják a kerti kiscgépe biztonságát és megnövekedett zajokhoz és rezgésekhez vezethetnek.
 - ▶ Ne szívjon be szilárd tárgyakat, mint például nagyobb ágakat, üvegcserepeket, fémes anyagokat és köveket.
 - ▶ Egy megrongálódott ventilátor vagy ház (forgácsok, repedések, bevágások) megnöveli a kirepített idegen tárgyak által okozott sésülések kockázatát. Ha a ház megrongálódott, lépjen kapcsolatba a Bosch forró vonallal.
- Húzza ki a csatlakozó dugót a dugaszoló aljzatból:**
- minden olyan esetben, ha őrizet nélkül hagyja a kerti kiscgépet,
 - ha a lombfúvó/kerti elszívó gépet felülvizsgálja, egy blokkolást hárít el, vagy a berendezésen más munkát végez,
 - egy idegen testtel való ütközés után. Azonnal ellenőrizze a lombfúvó/kerti elszívó gép esetleges

megrongálódásait és szükség esetén javíttassa meg,

- ha a lombfűvő/kerti elszívó gép szokatlan módon rezgésbe jön (azonnal ellenőrizze).

Áramcsatlakozás

- ▶ Az áramforrás feszültségének meg kell egyeznie a kerti kiskép típus tábláján található adatokkal.
- ▶ Célszerű a kerti kisképet csak olyan dugaszolóaljzathoz csatlakoztatni, amely fel van szerelve egy 30 mA hibaáram védőkapcsolóval.
- ▶ Ehhez a kerti kisképhez csak olyan hálózati csatlakozó vezetékét használjon, illetve a vezetékét csak olyanra cserélje ki, amelynek az adatai megegyeznek a gyártó által megadott adatokkal; a rendelési számot és a típust lásd az Üzemeltetési útmutatóban.
- ▶ Sohase fogja meg nedves kézzel a hálózati csatlakozó dugót.
- ▶ Ne menjen keresztül járművel a hálózati csatlakozó vezetéken vagy a hosszabbító kábelben, ne préselje össze és ne húzza meg erősen azt, mert megrongálódhat. A kábelt óvja meg az éles peremektől, magas hőmérséklettől és olajtól.
- ▶ A hosszabbító kábelnek legalább az Üzemeltetési útmutatóban megadott vezeték keresztmetszettel kell rendelkeznie és fröccsenő víz ellen védett kivitelűnek kell lennie. A dugós csatlakozó nem fekdudhat vízben.

Elektromos biztonsági előírások



Figyelem! A karbantartási vagy tisztítási munkák megkezdése előtt kapcsolja ki a kerti kisképet és húzza ki a hálózati csatlakozó dugót. Ugyanez érvényes azokra az esetekre is, amikor a hálózati csatlakozó kábel megrongálódott, belevágtak, vagy beakadt valamibe.

- ▶ **A berendezés egy beépített motorvédelemmel van ellátva! A motor fel van szerelve egy túlterhelés elleni védelemmel. Ha a motor leáll, akkor hagyja azt az újraindítás előtt néhány percig lehűlni.**
- ▶ **Azonnal húzza ki a hálózati csatlakozó dugót a dugaszolóaljzathoz, ha a kábel a munka során megsérült. NE ÉRJEN HOZZÁ A MEGRONGÁLÓDOTT KÁBELHEZ, MIELŐTT KI NEM HÚZTA A HÁLÓZATI CSATLAKOZÓ DUGÓT.**

Az Ön kerti kisképe biztonsági megfontolásból védőszigeteléssel van ellátva és földelésre nincs szüksége. Az üzemi feszültség 230 V AC, 50 Hz (az EU-n kívüli országokban 220 V vagy 240 V is lehetséges). Csak engedélyezett hosszabbító kábelt használjon. További információkat az erre feljogosított vevőszolgálatától kaphat.

A biztonság megnövelésére használjon egy legfeljebb 30 mA hibaáramú hibaáram-kapcsolót. Ezt a hibaáramkapcsolót minden egyes használat előtt ellenőrizni kell.

126 | Magyar

Tartsa távol a hálózati tápvezetékét és a hosszabbító kábelt a mozgó alkatrészekről és előzze meg a kábelek bárminemű megrongálódását, amely feszültség alatt álló alkatrészek érintéséhez vezethet.

A kábelösszeköttetéseket (a csatlakozó dugókat és a dugaszoló aljzatokat) szárazon kell tartani, és nem szabad közvetlenül a földre fektetni.

A hálózati és hosszabbító kábel megrongálódásának esetleges jeleit rendszeresen ellenőrizni kell, a kábeleket csak kifogástalan állapotban szabad használni.

Ha a készülék hálózati kábelje megrongálódott, azt csak egy feljogosított Bosch-műhellyel szabad megjavíttatni.

Csak engedélyezett hosszabbító kábeleket használjon.

Csak olyan hosszabbító kábeleket, vezetéseket és kábeldobokat használjon, amelyek megfelelnek az EN 61242 / IEC 61242 vagy az IEC 60884-2-7 szabványnak.

Ha a készülék üzemeltetéséhez egy hosszabbító kábelt akar használni, akkor a következő vezeték keresztmetszetekre van szükség:

- A vezeték keresztmetszetet 1,25 mm² vagy 1,5 mm²
- A hosszabbító kábel legnagyobb megengedett hossza 30 m, illetve kábeldob és hibaáram védőkapcsoló használata esetén 60 m

Megjegyzés: Ha egy hosszabbító kábelt használ, akkor annak – amint az a biztonsági előírásokban leírásra került – egy védővezetékkel kell rendelkeznie, amely a csatlakozó dugón keresztül össze van kötve az Ön elektromos berendezésének védővezetékével.

Kétséges esetekben kérdezzen meg erről egy megfelelő képzésű villanyszerelőt vagy a legközelebbi Bosch szerviz képviselőt.



VIGYÁZAT: A nem előírás szerű hosszabbító kábelek veszélyesek









lehetnek. A hosszabbító kábeleknek, csatlakozó dugóknak és csatlakozásoknak vízhatlan, szabadtéri használatra engedélyezett kivitelűeknek kell lenniük.

Tájékoztató azon termékekről, amelyek **nem Nagy-Britanniában** kerülnek eladásra:

FIGYELEM: A kerti kiegészítőre szerelt csatlakozó dugót az Ön biztonsága érdekében össze kell kapcsolni a hosszabbító kábellel. A hosszabbító csatlakozójának fröccsenő víz ellen védett kivitelűnek kell lennie, gumiból kell készülnie, vagy gumival kell bevonva lennie. A hosszabbító kábelt csak egy húzásmentesítővel felszerelve szabad használni.

Karbantartás

- ▶ Gondoskodjon arról, hogy valamennyi anya, csapszeg és csavar biztonságosan rögzítve legyen, hogy garantálhassa a lombfűvő/kerti elszívó gép biztonságos munkavégzési állapotát.
- ▶ A használaton kívüli lombfűvő/kerti elszívó gépet száraz, magas, vagy zárt helyen tárolja, ahol gyerekek ahhoz nem férhetnek hozzá.
- ▶ Az elkopott, vagy megrongálódott alkatrészeket biztonsági megfontolásból cserélje ki.
- ▶ Rendszeresen ellenőrizze a felfogó zsákot, nem kopott-e el, vagy nincs-e megrongálódva.
- ▶ Ne próbálja meg a kerti kiegészítőt megjavítani, hacsak nincs meg ehhez a megfelelő képzettsége.
- ▶ Gondoskodjon arról, hogy a cserealkatrészként csak Bosch gyártmányú alkatrészeket használjanak.

Jel	Magyarázat
	A reakció iránya
	Bekapcsolás
	Kikapcsolás
	Megengedett tevékenység
	Tilos tevékenység
	Viseljen védőkesztyűt.
	A kerti kiegészítőt csak felszerelt szívócsővel használja.
	Kérjük, húzza bele annyira a csavart a kéziszerszámba, hogy a vonal már ne látszon.

Rendeltetésszerű használat

A kerti kiegészítő a ház körüli és kerti lombok, kerti hulladékok (például fű) összefűvására és összegyűjtésére szolgál.

A kerti kiegészítőt **nem szabad aprítógépként** használni.

Az elektromos kéziszerszámoknak az előírányzott felhasználási módjuktól eltérő módon történő használata veszélyes lehet. A rendeltetési céloknak meg nem felelő használat során a kezelő sérüléseket szenvedhet.

Jelképes ábrák

Az ezt követő jelmagyarázat a Használati útmutató elolvasásának és megértésének megkönnyítésére szolgál. Jegyezze meg ezeket a szimbólumokat és jelentésüket. A szimbólumok helyes értelmezése segítségére lehet a kerti kiegészítő jobb és biztonságosabb használatában.

Jel	Magyarázat
	Lombfűvő üzemmód
	Lombelszívó üzemmód
	Mozgásirány

128 | Magyar

Műszaki adatok

Lombfúvó gép/Kerti porszívó		ALS 2400	ALS 25	ALS 25	ALS 2500	ALS 28	ALS 30
Cikkszám	3 600 ...	HA1 003	HA1 0..	HA1 030 HA1 040	HA1 071	HA1 1..	HA1 1..
Névleges felvett teljesítmény	W	2400	2500	2300	2500	2800	3000
Levegő áramlási sebesség	km/ó	180/300	180/300	180/300	180/300	180/300	180/300
Térfogati légáram, max.	m ³ /óra	400/800	400/800	400/800	400/800	400/800	400/800
A lombmennyiség csökkentése		10:1	10:1	10:1	10:1	10:1	10:1
A felfogó zsák térfogata	l	45	45	45	45	45	45
Súly (lombfúvó üzemmód)	kg	3,2	3,2	3,2	3,2	3,2	3,2
Súly (lombelszívó üzemmód)	kg	4,4	4,4	4,4	4,4	4,4	4,4
Érintésvédelmi osztály		□/II	□/II	□/II	□/II	□/II	□/II
Gyári szám		lásd a kerti kiegészítő elhelyezett típus táblát					

Az adatok [U] = 230 V névleges feszültségre vonatkoznak. Ettől eltérő feszültségek esetén és az egyes országok számára készült különleges kivitelekben ezek az adatok változhatnak.

Zaj és vibráció értékek

A zajmérési eredmények az EN 50636-2-100 szabványnak megfelelően kerültek meghatározásra.

A készülék A-értékelésű zajszintjének tipikus értékei: Hangnyomásszint 82 dB(A); hangteljesítményszint 102 dB(A). Bizonytalanság K = 3 dB.

Viseljen fülvédőt!

a_{p1} rezgési összértékek (a három irány vektorösszege) és K bizonytalanság az EN 50636-2-100 szabvány szerint: $a_{p1} < 2,5 \text{ m/s}^2$, $K = 1,5 \text{ m/s}^2$.

Felszerelés és üzemeltetés

A tevékenység célja	Ábra	Oldal
Szállítmány tartalma	1	238
A védőburkolat felszerelése	2	238
A fúvóka felhelyezése	3	239
A hosszabbító kábel felszerelése	4	239
Bekapcsolás	4	239
Kikapcsolás	4	239
Lombfúvó üzemmód	5	240
A lombfúvási sebesség beállítása	5	240
A fúvóka/védőburkolat leszerelése	6	241
A fogantyú felszerelése	7	241
A szívócső felszerelése (egyszeri felszerelés)	8	242
A tartóheveder rögzítése	9	242
A felfogó zsák felszerelése	10	243
A hosszabbító kábel felszerelése	11	243
Bekapcsolás	11	243
Kikapcsolás	11	243

A tevékenység célja	Ábra	Oldal
Lombelszívó üzemmód	12	244
A térfogati légáram beállítása	12	244
Az első fogantyú beállítása	13	245
A felfogó zsák kiürítése	14	245 – 246
Karbantartás és tisztítás	15	246 – 247
Tárolás és szállítás	16	247

Munkavégzési tanácsok

A kerti kiegészítőt a munka során tartsa állandóan szorosan a talaj felett.

Ne fújjon össze egymáshoz forró, éghető vagy robbanékony anyagokat.

A kerti elszívó gép csak lomb és kerti hulladékok felszívására alkalmas.

A kerti kiegészítő használata előtt ellenőrizze, nincsenek-e a közelben kisebb állatok és kemény tárgyak.

Ne szívjon fel folyadékokat, műanyag zacskókat, konzervdobozokat, fenyőtobozokat, 5 mm-nél nagyobb átmérőjű ágakat, kendőket, papírzsebkendőket és ruhaszáritó csiptetőket.

A motor csak akkor indul el, ha a következő alkatrészek fel vannak szerelve:

- lombelszívó üzemmódban a szívócső és a felfogózsák
- lombfúvó üzemmódban a fúvóka és a felszívó rács

Hibakeresés



Probléma	Lehetséges ok	Elhárítás módja
A kerti kiskép nem működik	A komponensek nincsenek helyesen felszerelve	lásd „Szerelés”
	Hálózati feszültség hiányzik	Ellenőrizze és kapcsolja be
	A dugaszoló aljzat hibás	Használjon egy másik dugaszolóaljzatot
	A hosszabbító kábel megrongálódott	A kábelt vizsgálja meg, és ha megrongálódott, cserélje ki
	A biztosíték leoldott	Cserélje ki a biztosítékot
A kerti kiskép csak megszakításokkal működik	A hosszabbító kábel megrongálódott	A kábelt vizsgálja meg, és ha megrongálódott, cserélje ki
	A kerti kiskép belső vezetői meghibásodtak	Keressen fel egy vevőszolgálatot
	A be-/kikapcsoló meghibásodott	Keressen fel egy vevőszolgálatot
Erős rezgések/zajok	A motorvédelem kioldott	Hagyja lehűlni a motort és ellenőrizze, hogy a fűvőberendezés be van-e akadva
	A kerti kiskép meghibásodott	Keressen fel egy vevőszolgálatot
A kerti kiskép nem fúj/nem szív	A fűvóka/a szívócső eldugult	Tisztítsa ki a fűvókát/a szívócsövet
A fűvókát/a szívócsövet nem sikerül felszerelni	Hibás szerelés	lásd „Szerelés”
Az elszívási erő csökken	A felfogó zsák megtelt	Üritse ki a felfogó zsákokat
	A felfogó zsák csatlakozócsonkjá leblokkolt	Szabadítsa ki a felfogó zsák csatlakozócsonkját
A fűvőberendezés nem forog	A fűvőberendezés leblokkolt	Kapcsolja ki a kerti kisképet és távolítsa el a blokkolást (viseljen védő kesztyűt)

Karbantartás és szerviz

Karbantartás, tisztítás és tárolás

- ▶ **A kerti kisképen végzendő bármely munka megkezdése előtt húzza ki a csatlakozó dugót a dugaszoló aljzattól.**

- ▶ **A kerti kisképet tartsa tisztán, hogy jól és biztonságosan dolgozhasson.**

Tartsa mindig tisztán a kerti kisképet és annak szellőzőnyílásait, hogy jól és biztonságosan dolgozhasson.

A kerti kisképről vagy a felfogó zsákról a szennyeződések egy nedves kendővel távolítsa el.

Sohase locsolja le vízzel és sohase mártsa vízbe a kerti kisképet.

A kerti kisképet egy biztonságos, száraz, és gyerekek által el nem érhető helyen tárolja.

Ne tegyen más tárgyakat a kerti kisképre.

Vevőszolgálat és használati tanácsadás

www.bosch-garden.com

Ha kérdései vannak vagy pótalkatrészeket akar megrendelni, okvetlenül adja meg a kerti kiskép típusabláján található 10-jegyű megrendelési számot.

Magyarország

Robert Bosch Kft.

1103 Budapest

Gyömrői út. 120.

A www.bosch-pt.hu oldalon online megrendelheti

készülékének javítását.

Tel.: +36 1 431 3835

Fax: +36 1 431 3888

E-mail: info.bsc@hu.bosch.com

www.bosch-pt.hu

130 | Русский

Hulladékkezelés

A kerti kisgépeket, a tartozékokat és a csomagolást a környezetvédelmi szempontoknak megfelelően kell újrafelhasználásra előkészíteni.



Ne dobja ki a kerti kisgépeket a háztartási szeméttbe!

Csak az EU-tagországok számára:

Az elhasznált villamos és elektronikus berendezésekre vonatkozó 2012/19/EU európai irányelvnek és a megfelelő országos törvényeknek való átültetésének megfelelően a már nem használható elektromos és elektronikus berendezéseket külön össze kell gyűjteni és a környezetvédelmi szempontoknak megfelelően kell újrafelhasználásra leadni.

A változtatások joga fenntartva.**Русский**

В состав эксплуатационных документов, предусмотренных изготовителем для продукции, могут входить настоящее руководство по эксплуатации, а также приложения.

Информация о подтверждении соответствия содержится в приложении.

Информация о стране происхождения указана на корпусе изделия и в приложении.

Дата изготовления указана на последней странице обложки Руководства.

Контактная информация относительно импортера содержится на упаковке.

Срок службы изделия

Срок службы изделия составляет 7 лет. Не рекомендуется к эксплуатации по истечении 5 лет хранения с даты изготовления без предварительной проверки (дату изготовления см. на этикетке).

Перечень критических отказов и ошибочные действия персонала или пользователя

- не использовать с поврежденной рукояткой или поврежденным защитным кожухом
- не использовать при появлении дыма непосредственно из корпуса изделия
- не использовать с перебитым или оголенным электрическим кабелем
- не использовать на открытом пространстве во время дождя (в распыляемой воде)
- не включать при попадании воды в корпус
- не использовать при сильном искрении
- не использовать при появлении сильной вибрации

Критерии предельных состояний

- перетёрт или повреждён электрический кабель
- поврежден корпус изделия

Тип и периодичность технического обслуживания

Рекомендуется очистить инструмент от пыли после каждого использования.

Хранение

- необходимо хранить в сухом месте
- необходимо хранить вдали от источников повышенных температур и воздействия солнечных лучей
- при хранении необходимо избегать резкого перепада температур
- хранение без упаковки не допускается
- подробные требования к условиям хранения смотрите в ГОСТ 15150 (Условие 1)

Транспортировка

- категорически не допускается падение и любые механические воздействия на упаковку при транспортировке
- при разгрузке/погрузке не допускается использование любого вида техники, работающей по принципу зажима упаковки
- подробные требования к условиям транспортировки смотрите в ГОСТ 15150 (Условие 5)

Указания по безопасности

Внимание! Внимательно прочитайте следующие указания. Ознакомьтесь с элементами управления и правильным использованием садового инструмента. Сохраняйте руководство по эксплуатации для дальнейшего использования.

Пояснения к символам на садовом инструменте

Общее указание на наличие опасности.



Прочитайте руководство по эксплуатации.



Следите за тем, чтобы отбрасываемые работающей машиной предметы не травмировали находящихся вблизи людей.

Предупреждение: Выдерживайте безопасное расстояние до садового инструмента, когда он работает.



Вращающаяся воздуходувка. Не вставляйте руки и ноги в отверстия, когда садовый инструмент работает.



Не вставляйте руки и ноги в отверстия, когда садовый инструмент работает.



Следите за тем, чтобы чужеродные предметы, отлетающие от садового инструмента, не травмировали находящихся поблизости людей. Следите за тем, чтобы другие лица находились на безопасном расстоянии от садового инструмента.



Обязательно надевайте средства защиты органов слуха и защитные очки.



Не работайте в дождь и не оставляйте воздуходувку/садовый пылесос на улице, когда идет дождь.



Выключайте садовый инструмент и вытаскивайте штепсельную вилку из розетки перед изменением настроек на садовом инструменте, его очисткой или техобслуживанием, если запутался, перерезан или поврежден шнур или если Вам нужно оставить воздуходувку/садовый пылесос без присмотра.



Прежде чем прикасаться к деталям садового инструмента, подождите, пока все его детали полностью не остановятся. Ножи продолжают вращаться некоторое время после выключения садового инструмента и могут причинить телесные повреждения.

**Эксплуатация**

- ▶ Никогда не позволяйте пользоваться садовым

132 | Русский

инструментом детям или лицам, не знакомым с этими указаниями. Национальные предписания могут ограничивать возраст оператора. Если Вы не пользуетесь садовым инструментом, храните его в недосягаемом для детей месте.

- ▶ Этот садовый инструмент не предназначен для использования лицами (включая детей) с ограниченными психическими или сенсорными способностями, с нарушениями психического здоровья, а также с недостаточным опытом/знаниями, исключая случаи, когда эксплуатация осуществляется такими лицами под наблюдением ответственного за их безопасность либо после получения от ответственного за безопасность соответствующих разъяснений относительно эксплуатации данного садового инструмента. Необходимо проследить, чтобы дети не играли с садовым инструментом.
- ▶ Никогда не пользуйтесь садовым инструментом, если поблизости находятся другие люди, в особенности дети, или домашние животные.
- ▶ Оператор или пользователь ответственен за несчастные случаи и ущерб, нанесенный другим лицам или их имуществу.
- ▶ Во время работы в радиусе 3 м не должны находиться другие люди или животные. Посторонние лица в пределах рабочей зоны находятся

под ответственностью пользователя.

- ▶ Используйте садовый инструмент только при дневном свете либо хорошем искусственном освещении.
- ▶ Не пользуйтесь садовым инструментом, если Вы устали или больны, или находитесь под действием спиртных напитков, наркотических средств или медикаментов.
- ▶ Не работайте с садовым инструментом при плохих погодных условиях, в частности, когда собирается гроза.
- ▶ При использовании настоящего садового инструмента всегда прикрывайте верхнюю часть тела и руки прочной одеждой.
- ▶ Не работайте с садовым инструментом босиком или в открытых сандалиях. Всегда одевайте прочную обувь и длинные брюки.
- ▶ Следите за тем, чтобы просторная одежда не попала в систему подачи воздуха, поскольку это чревато травмами.
- ▶ Работайте с садовым инструментом только с монтированным соплом или монтированной всасывающей трубой.
- ▶ Следите за тем, чтобы длинные волосы не попали в систему подачи воздуха, поскольку это чревато травмами.

- ▶ Тщательно осмотрите участок, на котором Вам нужно собрать листья, и уберите всю проволоку и прочие чужеродные предметы.
- ▶ Каждый раз перед использованием проверяйте сетевой шнур/кабель-удлинитель на предмет повреждений и заменяйте его при необходимости. Защищайте сетевой шнур/кабель-удлинитель от высоких температур, масла и острых краев.
- ▶ Всегда прокладывайте шнур в направлении назад от садового инструмента.
- ▶ Используйте садовый инструмент только в предусмотренном для соответствующего режима работы положении. Нельзя переворачивать садовый инструмент в режиме всасывания.
- ▶ Никогда не используйте воздуходувку/садовый пылесос с поврежденными защитными устройствами, крышками или без предохранительных приспособлений, напр., без мешка.
- ▶ Убедитесь, что при эксплуатации воздуходувки/садового пылесоса монтированы все прилагаемые рукоятки и защитные устройства. Никогда не пытайтесь работать с не полностью собранной воздуходувкой/не полностью собранным садовым пылесосом, в которой/в котором были выполнены недопустимые изменения.
- ▶ При работе с воздуходувкой/садовым пылесосом всегда следите за устойчивостью своего положения и сохраняйте равновесие.
- ▶ Внимательно следите за окружающей ситуацией и будьте готовы к возможным опасным моментам, которые Вы можете не услышать при уборке листьев.
- ▶ Избегайте неестественного положения тела и всегда сохраняйте равновесие.
- ▶ На наклонных поверхностях следите за устойчивостью своего положения.
- ▶ Передвигайтесь всегда спокойно, никогда не бегите.
- ▶ Держите все отверстия для холодного воздуха в чистоте.
- ▶ Не сдувайте грязь/листья в направлении находящихся поблизости людей.
- ▶ Не переносите садовый инструмент за шнур.
- ▶ Мы рекомендуем надевать респираторную маску.
- ▶ **Используйте защитные очки.**
- ▶ **Ничего не меняйте в садовом инструменте.** Недопустимые изменения могут сказаться на безопасности Вашего садового инструмента и приводить к сильным шумам и вибрациям.
- ▶ Не собирайте твердые объекты, напр., большие ветки, стеклобой, металлические детали и камни.

134 | Русский

- ▶ Повреждения вентилятора или корпуса (осколки, трещины, зазубрины) повышают риск травм отлетающими инородными телами. В случае поврежденного корпуса, позвоните, пожалуйста, на горячую линию Bosch.

Вытягивайте штепсель из розетки:

- всегда, когда оставляете садовый инструмент без присмотра,
- когда Вы проверяете воздуходувку/садовый пылесос, устраняете засорение или выполняете манипуляции с инструментом,
- после столкновения с чужеродными предметами. Немедленно проверьте воздуходувку/садовый пылесос на предмет повреждений и при необходимости отремонтируйте ее/его,
- если воздуходувка/садовый пылесос начинает необычно вибрировать (немедленно проверить).

Электроподключение

- ▶ Напряжение источника питания должно соответствовать данным на заводской табличке садового инструмента.
- ▶ Рекомендуется включать этот садовый инструмент в только в розетку, оснащенную УЗО на 30 мА.
- ▶ Используйте с этим садовым инструментом только такие шнуры питания, которые соответствуют

данным изготовителя; **NO** для заказа и тип см. в инструкции по эксплуатации.

- ▶ Никогда не беритесь за штепсель мокрыми руками.
- ▶ Не переезжайте через шнур питания и через удлинитель, не сдавливайте их и не тяните за них, поскольку этим Вы можете повредить их. Защищайте шнур от высоких температур, масел и острых краев.
- ▶ Удлинитель должен иметь указанное в инструкции по эксплуатации сечение и быть защищен от брызг воды. Штепсельный разъем не должен лежать в воде.

Электробезопасность

Внимание! Перед проведением работ по техническому

обслуживанию или очистке, выключайте садовый инструмент и вытягивайте штепсельную вилку из розетки. Эти операции необходимо проделывать также и в том случае, если сетевой кабель поврежден, перерезан или запутался.

- ▶ **Установлена защита двигателя! Двигатель оснащен защитой от перегрузки. Если двигатель остановился, оставьте его на несколько минут, чтобы он охладился, прежде чем снова включить его.**

► Если во время работы шнур питания повредился, немедленно вытащите штепсельную вилку из розетки. НЕ ПРИКАСАЙТЕСЬ К ПОВРЕЖДЕННОМУ ШНУРУ, ПОКА ВЫ НЕ ВЫТАЩИЛИ ШТЕПСЕЛЬНУЮ ВИЛКУ ИЗ РОЗЕТКИ.

Из соображений безопасности Ваш садовый инструмент имеет защитную изоляцию и не нуждается в заземлении. Рабочее напряжение составляет 230 В ~, 50 Гц (для стран, не входящих в ЕС, также 220 В или 240 В). Используйте только разрешенный удлинительный кабель. Информацию можно получить в авторизированной сервисной мастерской.

В целях повышения уровня безопасности используйте устройство защитного отключения с током срабатывания не более 30 мА. Перед каждым использованием рекомендуется проверять исправность устройства защитного отключения.

Держите шнур питания и удлинитель на расстоянии от вращающихся деталей и не допускайте повреждения шнура питания во избежание контакта с токопроводящими деталями.

Кабельные соединения (штепсели и розетки) должны быть сухими и не должны лежать на земле.

Шнур и удлинитель необходимо регулярно проверять на наличие признаков повреждения, их

разрешается использовать только в безупречном состоянии.

При наличии повреждений шнура инструмента ремонт должен производиться только в уполномоченной сервисной мастерской для электроинструментов Bosch.

Используйте только разрешенные удлинительные кабели.

Используйте только удлинители, удлинительные провода или кабельные барабаны, соответствующие нормам EN 61242 / IEC 61242 или IEC 60884-2-7.

Применяемые при эксплуатации инструмента удлинительные кабели должны иметь следующие значения поперечных сечений проводов:

- поперечное сечение проводов 1,25 мм² или 1,5 мм²
- Максимальная длина составляет 30 м для удлинительного кабеля или 60 м для кабельных барабанов с устройством защитного отключения

Указание: Кабель-удлинитель должен, по предписаниям техники безопасности, иметь защитный проводник, который соединен через вилку сети с защитным проводником Вашей электрической сети.

В сомнительных случаях обратитесь к профессиональному электрику или в ближайшую сервисную мастерскую фирмы Bosch.



ОСТОРОЖНО: От кабелей-удлинителей, не отвечающих

предписаниям, может исходить опасность. Кабель-удлинитель, вилка и муфта должны быть выполнены в водонепроницаемом исполнении и допущены для использования под открытым небом.

Указание для продуктов за пределами Великобритании:
ВНИМАНИЕ: В интересах Вашей безопасности необходимо соединить штекер садового инструмента с кабелем-удлинителем. Соединительная муфта кабеля-удлинителя должна быть защищена от водяных брызг, сделана из резины или покрыта резиной. Кабель-удлинитель должен использоваться с приспособлением для разгрузки провода от натяжения.

Техобслуживание

- ▶ Проверяйте все гайки, болты и винты на предмет прочной посадки с целью обеспечения безопасного рабочего состояния воздуходувки/садового пылесоса.
- ▶ Храните воздуходувку/садовый пылесос в сухом, возвышенном или закрытом и недоступном для детей месте.
- ▶ Для сохранения безопасности меняйте изношенные или поврежденные части.
- ▶ Регулярно проверяйте мешок на наличие износа и повреждений.
- ▶ Не пытайтесь отремонтировать садовый инструмент, если только у Вас нет необходимого для этого образования.

- ▶ Для замены используйте оригинальные запасные части фирмы Bosch.

Символы

Следующие символы помогут Вам при чтении и понимании руководства по эксплуатации. Запомните символы и их значение. Правильная интерпретация символов поможет Вам правильнее и надежнее работать с садовым инструментом.

Символ	Значение
	Режим сдувания листьев
	Режим всасывания
	Направление движения
	Направление реакции
	Включение
	Выключение
	Разрешенное действие
	Запрещенное действие
	Надевайте защитные рукавицы.
	Работайте с садовым инструментом только с монтированной всасывающей трубой.
	Пожалуйста, вкрутите винт в инструмент так, чтобы линию не было видно.

Применение по назначению

Садовый инструмент предназначен для сдува и сбора листьев и садовых отходов, напр., травы, возле дома и в саду.

Использовать садовый инструмент **в качестве измельчителя запрещается.**

Использовать электроинструменты можно только однозначно предписанным способом – любые другие способы опасны. При ненадлежащем использовании возможны травмы.

Технические данные

Воздуходувка / Садовый пылесос	ALS 2400	ALS 25	ALS 25	ALS 2500	ALS 28	ALS 30
Товарный №	3 600 ... HA1 003	HA1 0..	HA1 030 HA1 040	HA1 071	HA1 1..	HA1 1..
Ном. потребляемая мощность	Вт 2400	2500	2300	2500	2800	3000
Скорость воздушного потока	км/ч 180/300	180/300	180/300	180/300	180/300	180/300
Макс. объем воздушного потока	м ³ /час. 400/800	400/800	400/800	400/800	400/800	400/800
Уменьшение количества листьев	10:1	10:1	10:1	10:1	10:1	10:1
Вместимость мешка	л 45	45	45	45	45	45
Вес (режим сдувания листвы)	кг 3,2	3,2	3,2	3,2	3,2	3,2
Вес (режим всасывания)	кг 4,4	4,4	4,4	4,4	4,4	4,4
Класс защиты	□/II	□/II	□/II	□/II	□/II	□/II
Серийный номер	см. заводскую табличку садового инструмента					

Параметры указаны для номинального напряжения [U] 230 В. При других значениях напряжения, а также в специфическом для страны исполнении инструмента возможны иные параметры.

Данные по шуму и вибрации

Значения звуковой эмиссии определены в соответствии с EN 50636-2-100.

A-взвешенный уровень шума от электроинструмента составляет обычно: уровень звукового давления 82 дБ(A); уровень звуковой мощности 102 дБ(A).
Погрешность K = 3 дБ.

Одевайте наушники!

Суммарная вибрация a_h (векторная сумма трех направлений) и погрешность K определены в соответствии с EN 50636-2-100:
 $a_h < 2,5 \text{ м/с}^2$, K = 1,5 м/с².

Монтаж и эксплуатация

Действие	Рисунок	Страница
Комплект поставки	1	238
Монтаж защитной крышки	2	238
Установка сопла	3	239
Монтаж кабеля-удлинителя	4	239
Включение	4	239
Выключение	4	239
Режим сдувания листвы	5	240
Настройка скорости воздуходувки	5	240
Демонтаж сопла/защитной крышки	6	241
Монтаж рукоятки	7	241
Монтаж всасывающей трубы (единоразовый монтаж)	8	242
Крепление пояса	9	242
Монтаж мешка	10	243

Действие	Рисунок	Страница
Монтаж кабеля-удлинителя	11	243
Включение	11	243
Выключение	11	243
Режим всасывания	12	244
Настройка потока воздуха	12	244
Настройка передней рукоятки	13	245
Опорожнение мешка	14	245 – 246
Техобслуживание и очистка	15	246 – 247
Хранение и транспортировка	16	247

Указания по применению

Во время работы всегда держите садовый инструмент близко над землей.

Не собирайте горячие, горючие или взрывоопасные материалы.

Садовый пылесос предназначен только для сбора листьев и садовых отходов.

Перед использованием садового инструмента проверьте местность на наличие мелких животных и твердых предметов.

Не собирайте жидкости, пластиковые пакеты, банки, еловые шишки, ветки диаметром более 5 мм, тряпки, бумажные салфетки и прищепки для белья.

Двигатель запускается только в том случае, если установлены следующие детали:

- в режиме всасывания – всасывающая труба и мешок
- в режиме сдувания листвы – сопло и впускная решетка

Поиск неисправностей



Проблема	Возможная причина	Устранение
Садовый инструмент не работает	Неправильный монтаж деталей	см. «Монтаж»
	Отсутствует питание	Проверьте и включите
	Неисправна розетка	Воспользуйтесь другой штепсельной розеткой
	Поврежден кабель-удлинитель	Проверьте кабель-удлинитель и замените его в случае повреждения
	Сработал предохранитель	Замените предохранитель
Садовый инструмент работает с перебоями	Сработала защита двигателя	Дайте двигателю остыть и проверьте, не засорилась ли воздуходушка
	Поврежден кабель-удлинитель	Проверьте кабель-удлинитель и замените его в случае повреждения
	Повреждена внутренняя проводка садового инструмента	Обратитесь в сервисную мастерскую
	Неисправность выключателя	Обратитесь в сервисную мастерскую
Чрезмерная вибрация/ шум	Сработала защита двигателя	Дайте двигателю остыть и проверьте, не засорилась ли воздуходушка
	Садовый инструмент поврежден	Обратитесь в сервисную мастерскую
Садовый инструмент не выдувает/не всасывает воздух	Засорилось сопло/засорилась всасывающая труба	Очистите сопло/всасывающую трубу
Сопло/всасывающую трубу невозможно установить	Неправильный монтаж	см. «Монтаж»
Мощность всасывания падает	Переполнен мешок	Опорожните мешок
	Засорился присоединительный штуцер мешка	Очистите присоединительный штуцер мешка
Воздуходувка не вращается	Воздуходувка засорилась	Выключите садовый инструмент и устраните засорение (наденьте защитные рукавицы)

Техобслуживание и сервис

Техобслуживание, очистка и хранение

- ▶ **Перед любыми манипуляциями с садовым инструментом вытаскивайте штепсель из розетки.**
- ▶ **Для качественной и надежной работы поддерживайте садовый инструмент в чистоте.**

Для качественной и надежной работы поддерживайте садовый инструмент и вентиляционные щели в чистоте.

Удаляйте грязь с садового инструмента или мешка с помощью влажной тряпки.

Никогда не обрызгивайте садовый инструмент водой и не окунайте его в воду.

Положите садовый инструмент на хранение в надежном, сухом и недоступном для детей месте.

Не ставьте другие предметы на садовый инструмент.

Сервис и консультирование на предмет использования продукции

www.bosch-garden.com

При всех дополнительных вопросах и заказе запчастей, пожалуйста, обязательно указывайте 10-значный товарный номер, указанный на заводской табличке садового инструмента.

Для региона: Россия, Беларусь, Казахстан, Украина

Гарантийное обслуживание и ремонт электроинструмента, с соблюдением требований и норм изготовителя производятся на территории всех стран только в фирменных или авторизованных сервисных центрах «Роберт Бош».

ПРЕДУПРЕЖДЕНИЕ! Использование контрафактной продукции опасно в эксплуатации, может привести к ущербу для Вашего здоровья. Изготовление и

распространение контрафактной продукции преследуется по Закону в административном и уголовном порядке.

Россия

Уполномоченная изготовителем организация:
ООО «Роберт Бош»
Вашутинское шоссе, вл. 24
141400, г. Химки, Московская обл.
Тел.: +7 800 100 8007
E-Mail: info.powertools@ru.bosch.com
www.bosch-pt.ru

Беларусь

ИП «Роберт Бош» ООО
Сервисный центр по обслуживанию электроинструмента
ул. Тимирязева, 65А-020
220035, г. Минск
Тел.: +375 (17) 254 78 71
Тел.: +375 (17) 254 79 16
Факс: +375 (17) 254 78 75
E-Mail: pt-service.by@bosch.com
Официальный сайт: www.bosch-pt.by

Казахстан

Центр консультирования и приема претензий
ТОО «Роберт Бош» (Robert Bosch)
г. Алматы,
Республика Казахстан
050012
ул. Муратбаева, д. 180
БЦ «Гермес», 7й этаж
Тел.: +7 (727) 331 31 00
Факс: +7 (727) 233 07 87
E-Mail: ptka@bosch.com
Полную и актуальную информацию о расположении сервисных центров и приемных пунктов Вы можете получить на официальном сайте:
www.bosch-professional.kz

Утилизация

Садовые инструменты, принадлежности и упаковку нужно сдавать на экологически чистую утилизацию.



Не выбрасывайте садовые инструменты в бытовой мусор!

Только для стран-членов ЕС:

В соответствии с европейской директивой 2012/19/EU об отработанных электрических и электронных приборах и ее претворением в национальное законодательство отслужившие электрические и электронные приборы и инструменты нужно собирать отдельно и сдавать на экологически чистую рекуперацию.

Возможны изменения.

Українська

Вказівки з техніки безпеки

Увага! Уважно прочитайте наступні вказівки. Ознайомтеся з елементами управління і правилами користування садовим інструментом. Зберігайте інструкцію з експлуатації для подальшого користування нею.

Пояснення щодо символів на садовому інструменті



Загальна вказівка про небезпеку.



Прочитайте цю інструкцію з експлуатації.



Слідкуйте за тим, щоб чужорідні частки, що відлітають при видуванні повітря, не травмували людей поблизу.

Попередження: Дотримуйтеся безпечної відстані до садового інструменту, коли він працює.



Ротаційна повітродувка. Не вставляйте руки і ноги в отвори, коли садовий інструмент працює.



Не вставляйте руки і ноги в отвори, коли садовий інструмент працює.



Слідкуйте за тим, щоб чужорідні частки, що відлітають при видуванні повітря, не травмували людей поблизу. Слідкуйте за тим, щоб інші особи

140 | Українська

дотримувалися безпечної відстані до садового інструменту.



Вдягайте навушники і захисні окуляри.



Не працюйте і не залишайте повітродувку/садовий пілосос надворі, коли йде дощ.



Вимикайте садовий інструмент та виймайте штепсель з розетки, якщо Ви хочете переналаштувати, очистити його, якщо шнур заплутався, він перерізаний чи пошкоджений, або якщо Ви залишаєте повітродувку/садовий пілосос без нагляду.



Перш ніж торкатися до деталей садового інструменту, зачекайте, доки всі деталі не зупиняться. Після вимкнення садового інструменту ножі ще продовжують обертатися і можуть призвести до поранень.



Експлуатація

- ▶ Ні в якому разі не дозволяйте користуватися садовим інструментом дітям і особам, що не знайомі з цими вказівками. Національні приписи можуть обмежувати допустимий вік користувача. Якщо Ви не працюєте з садовим інструментом, зберігайте його в недоступному для дітей місці.
- ▶ Цей садовий інструмент не призначений для використання особами (включаючи дітей) з обмеженими психічними,

чуттєвими або розумовими здатностями або недостатнім досвідом та/або недостатніми знаннями – це дозволяється робити лише у тому випадку, якщо за ними спостерігає особа, що відповідає за їхню безпеку, або вони отримують від неї вказівки щодо того, як слід використовувати прилад.

Необхідно спостерігати за дітьми, щоб переконатися, що вони не грають з садовим інструментом.

- ▶ Ніколи не користуйтеся садовим приладом, коли поблизу знаходяться люди, зокрема діти, або домашні тварини.
- ▶ Користувач несе відповідальність за нещасні випадки, тілесні ушкодження інших людей і пошкодження чужого майна.
- ▶ Під час роботи в радіусі 3 м не повинно бути інших людей або тварин. Оператор несе відповідальність перед третіми особами, що знаходяться в робочій зоні.
- ▶ Використовуйте садовий інструмент лише при денному світлі або при доброму штучному освітленні.
- ▶ Не користуйтеся садовим інструментом, якщо Ви стомлені або хворі, або знаходитесь під дією спиртних напоїв, наркотиків або ліків.
- ▶ Не працюйте з садовим інструментом за поганих погодних умов, зокрема, коли збирається гроза.

- ▶ Під час використання цього садового інструменту завжди закривайте верхню частину тулуба і руки міцною одежею.
- ▶ Не працюйте з садовими інструментом босоніж або у відкритих сандалях. Завжди майте на собі міцне взуття і довгі штани.
- ▶ Слідкуйте за тим, щоб просторий одяг не потрапив в систему подачі повітря, оскільки це може призвести до поранень.
- ▶ Використовуйте садовий інструмент лише з монтованим соплом або з монтованою всмоктувальною трубою.
- ▶ Слідкуйте за тим, щоб довге волосся не потрапило в систему подачі повітря, оскільки це може призвести до поранень.
- ▶ Ретельно огляньте місце, на якому Ви будете збирати листя, та приберіть дроти та інші чужорідні тіла.
- ▶ Кожного разу перед початком роботи перевіряйте мережний шнур/подовжувач на пошкодження та замінійте його за необхідністю. Захищайте мережний шнур/подовжувач від високої температури, масла і гострих країв.
- ▶ Завжди прокладайте шнур у напрямку назад від садового інструменту.
- ▶ Використовуйте садовий інструмент лише у тому положенні, що передбачене для відповідного режиму роботи. Не можна тримати цей садовий інструмент перевернутим у режимі всмоктування.
- ▶ Не використовуйте повітродувку/садовий пилосос з пошкодженими захисними пристроями, кришками або без запобіжних пристроїв, напр., без мішка.
- ▶ Прослідкуйте, щоб усі додані рукоятки і захисні пристрої були монтовані під час експлуатації повітродувки/садового пилососа. Ніколи не робіть спроб працювати з неповністю зібраною повітродувкою/неповністю зібраним садовим пилососом або з повітродувкою/садовим пилососом, в якій/в якому були зроблені недозволені зміни.
- ▶ При використанні повітродувки/садового пилососа постійно слідкуйте за стійким положенням тіла і завжди утримуйте рівновагу.
- ▶ Уважно стежте за зовнішньою ситуацією та будьте напоготові стосовно можливих небезпечних моментів, які Ви можете не почути під час збирання листя.
- ▶ Уникайте неприродного положення тіла і завжди утримуйте рівновагу.
- ▶ На схилах завжди слідкуйте за тим, щоб Ви стійко стояли на ногах.
- ▶ Завжди йдіть спокійним кроком, ніколи не біжіть.
- ▶ Тримайте всі отвори для холодного повітря в чистоті.
- ▶ Не здувайте бруд/листя у напрямку осіб, які знаходяться поблизу Вас.
- ▶ Не переносьте садовий інструмент за шнур.

- ▶ Ми рекомендуємо вдягати респіраторну маску.
- ▶ **Вдягайте захисні окуляри!**
- ▶ **Нічого не міняйте в приладі.**
Недозволені зміни можуть вплинути на безпеку садового інструменту і призвести до посилених шумів і вібрацій.
- ▶ Не збирайте тверді об'єкти, напр., великі гілки, склобій, металеві деталі й каміння.
- ▶ Пошкодження вентилятора або корпусу (скалки, тріщини, щербини) підвищують ризик травмування відкинутими сторонніми предметами. У разі пошкодження корпусу, будь ласка, зателефонуйте на гарячу лінію Bosch.

Витягуйте штепсель з розетки:

- завжди, коли залишаєте садовий інструмент без нагляду,
- коли Ви перевіряєте повітродувку/садовий пилосос, видаляєте засмічення або виконуєте маніпуляції з повітродувкою/садовим пилососом,
- після зіткнення з чужорідним тілом. Негайно перевірте повітродувку/садовий пилосос на предмет пошкоджень і за необхідністю відремонтуйте її/його,
- якщо повітродувка/садовий пилосос почала/почав незвично вібрувати (негайно перевірте).

Підключення до джерела струму

- ▶ Напруга в джерелі струму повинна відповідати даним на заводській табличці садового інструменту.
- ▶ Радимо підключати цей садовий інструмент лише до розетки, що захищена пристроєм захисного вимкнення на 30 мА.
- ▶ Використовуйте у цьому садовому інструменті лише мережні шнури, що відповідають даним виробника; номер для замовлення та тип див. в інструкції з експлуатації.
- ▶ Ніколи не беріться за штепсель мокрими руками.
- ▶ Не переїжджайте, не здавлюйте та не смикайте мережевий шнур або подовжувальний шнур, оскільки його можна пошкодити. Захищайте шнур від високої температури, масла і гострих країв.
- ▶ Подовжувальний шнур повинен мати вказаний в інструкції з експлуатації переріз та бути захищений від бризок води. Штепсельний роз'єм не повинен лежати в воді.

Електрична безпека



Увага! Перед роботами з технічного обслуговування або очищення вимикайте садовий інструмент та витягуйте штепсель з розетки. Це саме має чинність і якщо електрокабель пошкоджений, надрізаний або заплутався.

- ▶ **Установлений захисний автомат двигуна! Двигун обладнаний захистом від перевантаження.**

Якщо двигун зупинився, залиште його на декілька хвилин, щоб він охолонув, перш ніж вмикати його знову.

► Якщо під час роботи шнур живлення пошкодився, негайно витягніть його із розетки. НЕ ТОРКАЙТЕСЯ ДО ПОШКОДЖЕНОГО ШНУРА ЖИВЛЕННЯ, ПОКИ ВИ НЕ ВИТЯГЛИ ЙОГО ІЗ РОЗЕТКИ.

З міркувань техніки безпеки Ваш садовий інструмент має захисну ізоляцію і не потребує заземлення. Робоча напруга становить 230 В~, 50 Гц (для країн, що не належать до ЄС також 220 В або 240 В).

Використовуйте лише дозволені подовжувальні кабелі. Інформацію можна отримати в авторизованій сервісній майстерні.

З метою збільшення безпеки використовуйте пристрій захисного вимкнення зі струмом спрацювання макс. 30 мА. Цей пристрій захисного вимкнення слід перевіряти перед кожним використанням.

Захищайте шнур живлення і подовжувач від рухомих деталей і запобігайте будь-яких пошкоджень шнура, щоб запобігти контакту з деталями, що знаходяться під напругою.

Кабельні з'єднання (штепселі та розетки) мають бути сухими і не повинні лежати на землі.

Шнур і подовжувач необхідно регулярно перевіряти на наявність ознак пошкодження, їх дозволяється

використовувати лише у бездоганному стані.

Пошкоджений шнур живлення інструмента дозволяється ремонтувати лише в авторизованій майстерні Bosch.

Використовуйте лише дозволені подовжувачі.

Використовуйте лише подовжувачі, подовжувальні дроти або кабельні барабани, які відповідають нормам EN 61242 / IEC 61242 або IEC 60884-2-7.

Якщо Ви хочете користуватися інструментом через подовжувальний кабель, він повинен мати такий поперечний переріз дроту:

- поперечний переріз дроту 1,25 мм² або 1,5 мм²
- Максимальна довжина 30 м для подовжувача або 60 м для кабельних барабанів з пристроєм захисного вимкнення

Вказівка: якщо використовується подовжувальний кабель, він повинен мати захисний провід, який через штекер поєднаний з захисним проводом Вашої електромережі (як описано в правилах техніки безпеки).

При сумнівах запитайте кваліфікованого електрика або найближче представництво компанії Bosch, що здійснює сервісне обслуговування.



ОБЕРЕЖНО: Не передбачений подовжувальний кабель може бути небезпечним. Подовжувальний кабель, штекер та муфта повинні

мати водонепроникне, дозволене для використання надворі виконання.

Вказівка щодо продуктів, що були куплені **за межами Великобританії**: **УВАГА:** З міркувань техніки безпеки потрібно, щоб штепсель садового інструменту був з'єднаний з подовжувальним кабелем. З'єднувальна муфта подовжувального кабелю повинна бути захищена від водяних бризок, зроблена з гуми або покрита гумою. Подовжувальний кабель має використовуватися з елементом, що компенсує натяг.

Технічне обслуговування

- ▶ Перевіряйте всі гайки, прогоничі і гвинти на предмет міцної посадки – це потрібно для забезпечення безпечного робочого стану повітродувки/садового пилососа.
- ▶ Зберігайте повітродувку/садовий пилосос в сухому, розташованому на висоті або закритому на ключ, недоступному для дітей місці.
- ▶ З міркувань техніки безпеки міняйте зношені або пошкоджені деталі.
- ▶ Регулярно перевіряйте мішок на предмет зношення або пошкоджень.
- ▶ Не намагайтеся самостійно ремонтувати садовий інструмент – це дозволяється робити лише в тому випадку, якщо Ви навчалися цьому.
- ▶ Слідкуйте за тим, щоб нові деталі були від Bosch.

Символи

Наступні символи стануть Вам у нагоді, коли Ви будете читати та щоб зрозуміти інструкцію з експлуатації. Запам'ятайте ці символи та їх значення. Правильне розуміння символів допоможе Вам правильно та безпечно користуватися садовим інструментом.

Символ	Значення
	Режим здування листя
	Режим всмоктування
	Напрямок руху
	Напрямок реакції
	Вмикання
	Вимикання
	Дозволена дія
	Заборонена дія
	Вдягайте захисні рукавиці.
	Працюйте із садовим інструментом лише з монтованою всмоктувальною трубою.
	Будь ласка, вкрутіть гвинт в інструмент так, щоб лінію не було видно.

Призначення приладу

Садовий інструмент призначений для здування та збирання листя і садових відходів, напр., трави, навколо будинку та в саду.

Використовувати цей садовий інструмент **у якості подрібнювача забороняється**.

Використовувати електроінструменти дозволяється лише у однозначно передбачений спосіб – будь-які інші способи можуть бути небезпечними. При неналежному використанні можливе травмування.

Технічні дані

Повітродувка / Садовий пиросос	ALS 2400	ALS 25	ALS 25	ALS 2500	ALS 28	ALS 30	
Товарний номер	3 600 ... HA1 003	HA1 0..	HA1 030 HA1 040	HA1 071	HA1 1..	HA1 1..	
Ном. споживана потужність	Вт	2400	2500	2300	2500	2800	3000
Швидкість повітряного потоку	км/год.	180/300	180/300	180/300	180/300	180/300	180/300
Макс. об'єм повітряного потоку	м ³ /год.	400/800	400/800	400/800	400/800	400/800	400/800
Зменшення кількості листя		10:1	10:1	10:1	10:1	10:1	10:1
Місткість мішка	л	45	45	45	45	45	45
Вага (режим здування листя)	кг	3,2	3,2	3,2	3,2	3,2	3,2
Вага (режим всмоктування)	кг	4,4	4,4	4,4	4,4	4,4	4,4
Клас захисту		□/II	□/II	□/II	□/II	□/II	□/II
Серійний номер	див. заводську табличку на садовому інструменті						
Параметри зазначені для номінальної напруги [U] 230 В. При інших значеннях напруги, а також у специфічному для країни виконанні можливі інші параметри.							

Інформація щодо шуму і вібрації

Значення звукової емісії отримані відповідно до EN 50636-2-100.

A-зважений рівень звукового тиску від приладу, як правило, становить: звукове навантаження 82 дБ(A); звукова потужність 102 дБ(A). Похибка K = 3 дБ.

Вдягайте навушники!

Сумарна вібрація a_h (векторна сума трьох напрямків) та похибка K визначені відповідно до EN 50636-2-100: $a_h < 2,5 \text{ м/с}^2$, $K = 1,5 \text{ м/с}^2$.

Монтаж та експлуатація

Дія	Малюнок	Сторінка
Обсяг поставки	1	238
Монтаж захисної кришки	2	238
Насаджування сопла	3	239
Монтаж подовжувального кабелю	4	239
Вмикання	4	239
Вимкнення	4	239
Режим здування листя	5	240
Настроювання швидкості повітродувки	5	240
Демонтаж сопла/захисної кришки	6	241
Монтаж рукоятки	7	241
Монтаж всмоктувальної труби (одноразовий монтаж)	8	242
Закріплення ремня	9	242
Монтаж мішка	10	243

Дія	Малюнок	Сторінка
Монтаж подовжувального кабелю	11	243
Вмикання	11	243
Вимкнення	11	243
Режим всмоктування	12	244
Настроювання потоку повітря	12	244
Настроювання передньої рукоятки	13	245
Очищення мішка	14	245 – 246
Технічне обслуговування та очищення	15	246 – 247
Зберігання і транспортування	16	247

Вказівки щодо роботи

Під час роботи завжди тримайте садовий інструмент близько над землею.

Не збирайте гарячі, горючі або вибухонебезпечні матеріали.

Садовий пиросос призначений лише для збирання листя та садових відходів.

Перед використанням садового інструменту перевірте оточення на наявність дрібних тварин та твердих предметів.

Не збирайте рідини, пластикові мішечки, банки, ялинові шишки, гілки діаметром більше 5 мм, ганчірки, паперові серветки та прищіпки для білизни.

Мотор запускається, лише якщо змонтовані такі деталі:

- в режимі всмоктування – всмоктувальна труба і мішок
- в режимі здування листя – сопло і впускна решітка

146 | Українська

Пошук несправностей



Симптоми	Можлива причина	Що робити
Садовий інструмент не працює	Неправильний монтаж деталей	див. «Монтаж»
	Відсутнє живлення	Перевірте і увімкніть
	Несправна розетка	Користуйтеся іншою розеткою
	Пошкоджений подовжувальний кабель	Перевірте та замініть кабель у разі його пошкодження
	Спрацював запобігач	Поміняйте запобіжник
Садовий інструмент працює зі збоями	Спрацював захисний автомат мотора	Дайте двигуну схолонуту і перевірте, чи не заклинює повітродувка
	Пошкоджений подовжувальний кабель	Перевірте та замініть кабель у разі його пошкодження
	Пошкоджена внутрішня проводка садового інструменту	Зверніться в сервісну майстерню
	Несправний вимикач	Зверніться в сервісну майстерню
Сильна вібрація/шум	Спрацював захисний автомат мотора	Дайте двигуну схолонуту і перевірте, чи не заклинює повітродувка
	Садовий інструмент несправний	Зверніться в сервісну майстерню
Садовий інструмент не видає повітря/не всмоктує	Засмітилося сопло/всмоктувальна труба	Прочистіть сопло/всмоктувальну трубу
Сопло/всмоктувальна труба не встановлюється	Неправильний монтаж	див. «Монтаж»
	Зменшується потужність всмоктування	Спорожніть мішок
Повітродувка не обертається	Засмічений сполучний штуцер мішка	Прочистіть сполучний штуцер мішка
	Повітродувка засмічена	Вимкніть садовий інструмент і видаліть засмічення (одягніть захисні рукавиці)

Технічне обслуговування і сервіс

Технічне обслуговування, очищення та зберігання

- ▶ **Перед всіма маніпуляціями з садовим інструментом витягуйте мережний штепсель з розетки.**
- ▶ **Для якісної і безпечної роботи тримайте садовий інструмент в чистоті.**

Для якісної і безпечної роботи тримайте садовий інструмент і вентиляційні отвори в чистоті.

Видаляйте бруд із садового інструменту та мішка вологою ганчіркою.

Ніколи не збризкуйте садовий інструмент водою і не занурюйте його у воду.

Зберігайте садовий інструмент в безпечному, сухому і недоступному для дітей місці.

Не ставте інші предмети на садовий інструмент.

Сервіс та надання консультацій щодо використання продукції

www.bosch-garden.com

При всіх додаткових запитаннях та замовленні запчастин, будь ласка, зазначайте 10-значний номер для замовлення, що стоїть на заводській табличці садового інструменту.

Гарантійне обслуговування і ремонт електроінструменту здійснюються відповідно до вимог і норм виготовлювача на території всіх країн лише у фірмових або авторизованих сервісних центрах фірми «Роберт Бош». **ПОПЕРЕДЖЕННЯ!** Використання контрафактної продукції небезпечно в експлуатації і може мати негативні наслідки для здоров'я. Виготовлення і розповсюдження контрафактної продукції переслідується за Законом в адміністративному і кримінальному порядку.

Україна

Бош Сервісний Центр електроінструментів
вул. Крайня 1
02660 Київ 60
Тел.: +380 44 490 2407
Факс: +380 44 512 0591
E-Mail: pt-service@ua.bosch.com
www.bosch-professional.com/ua/uk

Адреса Регіональних гарантійних сервісних майстерень
зазначена в Національному гарантійному талоні.

Утилізація

Садові інструменти, приладдя і упаковку треба здавати на
екологічно чисту повторну переробку.



Не викидайте садові інструменти в побутове
сміття!

Лише для країн ЄС:

Відповідно до європейської директиви 2012/19/EU про
відпрацьовані електро- і електронні прилади і її
перетворення в національному законодавстві електро- і
електронні прилади, що вийшли з використання повинні
здаватися окремо і утилізуватися екологічно чистим
способом.

Можливі зміни.**Қазақша**

Өндірушінің өнім үшін қарастырған пайдалану
құжаттарының құрамында пайдалану жөніндегі осы
нұсқаулық, сонымен бірге қосымшалар да болуы мүмкін.
Сәйкестікті растау жайлы ақпарат қосымшада бар.
Өнімді өндірген мемлекет туралы ақпарат өнімнің
корпусында және қосымшада көрсетілген.
Өндіру мерзімі нұсқаулықтың соңғы бетінде көрсетілген.
Импорттаушыға қатысты байланыс мәліметі қаптамада
берілген.

Өнімді пайдалану мерзімі

Өнімнің қызмет ету мерзімі 7 жыл. Өндірілген мерзімнен
бастап (өндіру күні зауыт тақтайшасында жазылған)
істетпей 5 жыл сақтағаннан соң, өнімді тексерусіз
(сервистік тексеру) пайдалану ұсынылмайды.

**Қызметкер немесе пайдаланушының қателіктері мен
істен шығу себептерінің тізімі**

- тұтқасы мен корпусы бұзылған болса, өнімді
пайдаланбаңыз
- өнім корпусынан тікелей түтін шықса, пайдаланбаңыз
- тоқ сымы бұзылған немесе оқшаулаусыз болса,
пайдаланбаңыз
- жауын – шашын кезінде сыртта (далада)
пайдаланбаңыз
- корпус ішіне су кірсе құрылғыны қосушы болмаңыз
- көп ұшқын шықса, пайдаланбаңыз
- қатты діріл кезінде пайдаланбаңыз

Шекті күй белгілері

- тоқ сымының тозуы немесе зақымдануы
- өнім корпусының зақымдануы

Қызмет көрсету түрі мен жиілігі

Әр пайдаланудан соң өнімді тазалау ұсынылады.

Сақтау

- құрғақ жерде сақтау керек
- жоғары температура көзінен және күн сәулелерінің
әсерінен алыс сақтау керек
- сақтау кезінде температураның кенет ауытқуынан
қорғау керек
- орамасыз сақтау мүмкін емес
- сақтау шарттары туралы қосымша ақпарат алу үшін
МЕМСТ 15150 (Шарт 1) құжатын қараңыз

Тасымалдау

- тасымалдау кезінде өнімді құлатуға және кез келген
механикалық ықпал етуге қатаң тыйым салынады
- босату/жүктеу кезінде пакетті қысатын машиналарды
пайдалануға рұқсат берілмейді.
- тасымалдау шарттары талаптарын МЕМСТ 15150
(5 шарт) құжатын оқыңыз.

Қауіпсіздік нұсқаулары
Назарыңызда болсын! Төмендегі нұсқаулардың бәрін мұқиятпен оқып шығыңыз. Бақ электрбұйымының басқару элементтері мен нұсқаулыққа сай түрде қолдану бойынша мәліметтерін оқыңыз. Осы нұсқаулықты кейін қолдану үшін жоғалтпай сақтап жүріңіз.

Бақ электрбұйымындағы белгілердің мағыналары



Қауіптер бойынша жалпы нұсқаулар.



Қолдану нұсқаулығын оқыңыз.



Электрбұйымның жанындағы адамдарға құрылғы жұмысынан серпіліп шашылатын заттарының түспеуіне назар

аударыңыз. Сақтандыру: Бақ электрбұйымы іске қосылып тұрғанда оған қауіп-қатерсіз аралықта тұрыңыз.



Ротациялық ауа үрлегіші. Жұмыс істеп жатқан бақ электрбұйымның саңылауыларына аяқтарыңыз бен қолдарыңыздың тиіп қалдыруын болдырмаңыз.



Бақ электрбұйымы іске қосылып тұрғанда қолдарыңыз бен аяқтарыңызбен оның саңылауларына тимеңіз.



Бақ электрбұйымынан жан жаққа ұшатын заттар арқылы оның жанында тұрған адамдардың жарақаттанбауына назар етіп әрекеттеніңіз. Басқа адамдардың өзіңіздің бақ электрбұйымыңызға қауіпсіз аралықта тұрғанына назар аударып әрекеттеніңіз.



Қорғау құлақшасын және қорғау көзәйнектерін киіп жүріңіз.



Жауын жауғанда құралмен жұмыс істемеңіз, ауа үрлегішті/бақ сорғышты жауын жауып тұрғанда сыртта қалдырмаңыз.



Орнату, тазалау немесе жөндеу жұмыстарын өткізу алдында, желі кабелі оралып, кесіліп немесе бұзылып қалғанда, немесе ауа үрлегішті/бақ сорғышты бақылаусыз қалдырғаныңызда бақ электрбұйымын өшіріп алып, желі ашасын желі розеткасынан шығарып қойыңыз.



Бақ электрбұйымның бөлшектерін ұстау алдынан олардың толығымен әбден тоқтатылып тұруына дейін күтіңіз. Электрбұйымды өшіріп істен шығарғанда да электрбұйым пышақтары әлі де айналып тұра беріп, жаралануға апара алады.

Басқару

► Осы электрбұйымды ешқашанда балалар немесе осы нұсқаулықтармен таныспаған

тұлғалар тарапынан қолдануын рұқсат етпеңіз. Ұлттық заңдар мен ережелер тарапынан қолданушы жасының шектелінуі мүмкін. Электрбұйым іске қосылып қолданған уақытта бақ есігін балалар үшін ашылмайтын қылып жауып жүріңіз.

- ▶ Физикалық, сенсорлық не психикалық қабілеттері шектеулі немесе тәжірибесі жеткіліксіз, және/немесе білімі жеткіліксіз тұлғалар (осылармен қатар балалар) тарапынан қолдану үшін мақсатталмаған, немесе осы тұлғалар бұл электрбұйымды тек қана осылардың қауіпсіздігі үшін жауапты тұлғаның қадағалауымен, немесе бұйымды пайдалану тәртібімен және осылармен байланысты қауіптерімен танысқаннан кейін пайдалануы тиіс.
Балалардың осы бақ электрбұйыммен ойнауын болдырмау үшін оларды қадағалап отыру тиіс.
- ▶ Жанында басқа адамдар, әсіресе балалар, немесе жануарлар болған жағдайда, бақ электрбұйымын қолданбауыңыз қажет.
- ▶ Электрбұйым иесі немесе қолданушысы басқа адамдардың денсаулығына немесе осылардың мүлігіне түскен апаттар немесе шығындар үшін жауапты болады.
- ▶ Электрбұйым қолданылып жатқан уақытта оған дейінгі 3 метрлік аралық ішінде басқа адамдар немесе жануарлардың болмауы

қажет. Жұмыс істеліп жатқан аумақта электрбұйым қолданушы үшінші тараптарға қарай жауапты болады.

- ▶ Бақ электрбұйымын тек табиғи жарықта немесе күші жеткілікті болған жасанды жарық бар болғанда ғана қолданыңыз.
- ▶ Өзіңіз шаршаған немесе ауыру қалыпта болғаныңызда, немесе алкоголь, есірткі немесе дәрі-дәрмектер әсері астында болғаныңызда бұл құралды қолданбаңыз.
- ▶ Ауа райы нашарлағанда, әсіресе жауын басталайын деп тұрғанда электрбұйыммен жұмыс істеменіз.
- ▶ Осы бақ электрбұйымын қолданғаныңызда кеудеңіз бен қолдарыңызда әрқашан төзімді киім киіп жүріңіз.
- ▶ Бақ электрбұйымын аяқ киімін кимей немесе ашық сандал аяқ киімін ғана кигеніңізде қолданбаңыз. Әрқашан тұрақты аяқ киімдері мен ұзын шалбар киіп жүріңіз.
- ▶ Киімнің бөлшектерінің электрбұйымның ауа беруші бөлшегіне тартылып қалмауына назар аударыңыз - бұл жаралануға апара алуы мүмкін.
- ▶ Бақ электрбұйымын тек қана енгізіліп орнатылған шүмегі немесе орнатылған сорғыш құбыры бар болғанда қолданыңыз.
- ▶ Ұзын шаштың ауа беру бөлшегіне тартылып қалмауына назар аударыңыз – ол жаралануға апаруы мүмкін.

150 | Қазақша

- ▶ Өңделетін аумақты жақсылап тексеріп алыңыз, онда бар болған барлық сымдар мен басқа бөтен заттарды жинап кетіріңіз.
- ▶ Құралды қолдану алдында әрқашан алдымен қосу кабелінде/ұзарту кабелінде бұзылған жерлерінің бар не жоқ болуын тексеріп алып, керек болса оларды ауыстырыңыз. Қосу кабелін/ұзарту кабелін ыстықтан, майлардан және өткір ұштардан қорғап сақтаңыз.
- ▶ Кабелді әрқашан бақ электрбұйымынан артқа қарай жүргізіңіз.
- ▶ Бақ электрбұйымын тек қана оның қолдану тәсілі үшін белгіленген позициясында қолданыңыз. Бақ электрбұйымы ауа үрлегіш модусында кері ұсталу үшін жарамды емес.
- ▶ Ауа үрлегішті/бақ сорғышын олардың қорғау жүйе құралдары, жапқыштары бұзылған қалыпта болғанда немесе қауіпсіздік құралдары (мысалы ұстағыш құралы) жоқ болғанында ешқашан қолданбаңыз.
- ▶ Ауа үрлегішті/бақ сорғышты іске қосу алдында бұйым қорабында болған барлық тұтқыштар мен қауіпсіздік құралдарының енгізіліп орнатылғанын тексеріп алыңыз. Бөлшектері толығымен орнатылмаған ауа үрлегішті/бақ сорғышты немесе бөлшектері рұқсат етілмеген түрде өзгертілген ауа үрлегішін/бақ сорғышын ешқашан іске қоспаңыз.
- ▶ Ауа үрлегішті/бақ сорғышты іске қосып қолданған уақытта әрқашан тұрақты түрде тұруыңызға назар аударып, тепе-тең жүріп жұмыс істеңіз.
- ▶ Өзіңіздің айналаңыздағы аумақты жақсы біліп, ауа үрлеу/сору уақытында өзіңізге естілмей қала алынатын қауіптерге дайын болып жүріңіз.
- ▶ Денеңізді қате қалыпта ұстамай, әрқашан тепе-тең жүріп жұмыс істеңіз.
- ▶ Көлбеу болған аумақтарда қауіпсіз түрде баяу ғана жүруіңіз қажет.
- ▶ Әрқашанда баяу жүріп, ешқашан тез жүрмеңіз.
- ▶ Салқындату саңылауларының барлығын кірден тазалап жүріңіз.
- ▶ Кірді/жапырақтарды ешқашан жақында тұрған адамдарға қарай үрлетпеңіз.
- ▶ Бақ электрбұйымын кабелінен тартпаңыз.
- ▶ Жұмыс барысында дем алу жолдарын қорғау маскасын киіп жүруіңіз лазым.
- ▶ **Қорғаныш көзілдірікті киіңіз.**
- ▶ **Бақ электрбұйымында ешбір өзгерту жұмыстарын өткізбеңіз.** Рұқсат етілмеген өзгерту жұмыстары бақ электрбұйымыңыздың қауіпсіздігін зақымдап, шуылдар мен вибрациялардың өсіп күшейтілуіне апара алады.
- ▶ Бұтақтар, әйнек сынықтары, металл бөлшектері мен тастар сияқты қатты заттарды сорғызбаңыз.

► Бұйымның зақымданып бұзылған қалыпта болған айдағышы немесе тұрқысы (жоңқалар, жарықтар, кертіктер) серпіліп шашылатын заттар арқылы пайда бола алатын жарақаттанулардың қауібін арттырады. Бұйым тұрқысы зақымданып бұзылған қалыпта болған жағдайда Bosch компаниясының жедел телефон желісіне хабарласыңыз.

Төменгі жағдайларда электр айырын электррозеткасынан шығару керек:

- бақ электрбұйымды қалдырып кетуіңіз керек болып қалғанда әрқашан,
- ауа үрлегішті/бақ сорғышты тексергеніңізде, оқшаулауды жойып жатқаныңызда немесе электр бұйым бойынша жұмыстарын өткізгеніңізде,
- бөтен бір затпен соқтығысып қалғаннан кейін. Ауа үрлегіште/бақ сорғышында бұзылған жерлерінің бар не жоқ болуын ұзатпай тексеріп алып, ауа үрлегіш/бақ сорғыш қалыпсыз түрде дірілдей бастағанда (дереу тексеріңіз),
- керек болса, оны жөндегіп алыңыз.

Электр тоқ жүйесіне қосу

- Электр көзінің кернеуі бақ құралдың бұйым тақташасындағы мәліметтеріне сай болуы керек.
- Осы бақ құралды тек қана 30 мА сақтық ажыратқышы арқылы қауіпсіздірілінген электр желі розеткасына қосуыңыз лазым.

- Осы бақ құралы үшін тек қана шығарушы мәліметтеріне сай болатын желіге қосу сымдарын қолданыңыз немесе аумастырыңыз; тапсырыс беру үшін нөмірі мен түрі қолдану нұсқаулығында көрсетілген.
- Кабель ашасын ешқашан ылғалды қолмен ұстамаңыз.
- Тоқ беру жүйесіне қосу кабелі немесе біріктіруші кабелінің үстінен басып жүрмеңіз, оны жаншып кетпеңіз немесе оны ұстап тартпаңыз - кабелдің зақымданып және бұзылып кетуі мүмкін. Кабелді ыстықтан, майлы және өткір бұрыштардан қорғаңыз.
- Ұзарту кабелінің көлденең қимасы қолдану нұсқаулығында берілген мәліметтерге сай бар болып, шашылып тұратын суға қарсы қауіпсіздендірілуі қажет. Ашаның біріктіргіш қосылуы суда жатпау тиіс.

Электр қауіпсіздігі



**Назарыңызда болсын!
Жөндеу немесе тазалау жұмыстарын өткізу**

алдында бақ электрбұйымын өшіріп, электр тоқ айырын розеткадан шығарып алыңыз. Электр тоққа қосу кабелінің зақымданып, кесіліп немесе оралып қалғанында да жоғарыдағыдай әрекеттеніңіз.

► Электр қозғалтқышты қорғау жүйесі орнатылған! Электр қозғалтқыш тоқ күшінің артуына қарсы жүйесімен жабдықталған.

Электр қозғалтқыш тоқтап қалса оны, қайта қосу алдынан, бірнеше минут бойы суытып алыңыз.

► Жұмыс барысында кабель бұзылып қалса желі ашасын дереу розеткадан шығарып алыңыз. БҰЗЫЛЫП ҚАЛҒАН КАБЕЛГЕ, ЭЛЕКТР АШАСЫ РОЗЕТКАДАН ШЫҒАРЫЛЫП АЛЫНБАҒАНЫНША ДЕЙІН, ТИМЕҢІЗ.

Өзіңіз сатып алған бақ электр бұйымы, қауіпсіздікті қамтамасыз ету үшін қорғау оқшаулаумен жабдықтаған және жерге тұйықталуын талап етпейді. Жұмыс кернеуі 230 В АС, 50 Гц (Европа Одағына кірмейтін елдері үшін сонымен қатар 220 В немесе 240 В). Тек қана шығарушы тарабынан рұқсат етілген ұзарту кабелдерін қолданыңыз. Өзіңіз қалаған мәлеметтерді шығарушы тарабынан рұқсат берілген қызмет көрсету орталығыңызда ала аласыз.

Қауіпсіздікті арттыру үшін бүліну тоғының ең жоғары деңгейі 30 мА болған FI қосқышын (RCD) қолданыңыз. Осы FI қосқышын әр қолдану алдынан тексеріп алу қажет. Желі немесе ұзарту кабелдерін жылжымалы бөлшектерден ұзақ ұстап, кернеу өткізу бөлшектеріне тиіп қалуын болдырмау үшін кабелдердің бұзылып қалуына жол бермеңіз.

Кабелмен біріктірілетін бөлшектері (штепсель айыры мен электр розеткалары) құрғақ түрде болып, жерде жатпаулары тиіс.

Желі және ұзарту кабелдерін әрдайым оларда бұзылып қалуын білдіретін белгілерінің жоқ болуына көз жеткізу үшін тексеріп, оларды тек қана ақаусыз қалыпта болғанда қолдануыңыз laзым.

Электр бұйымның желі кабелі зақымданып бұзылған қалыпта болғанда, оны тек қана арнайы рұқсаты бар Бош компаниясының жөндеу шеберханасы мамандары арқылы жөндетуіңіз laзым.

Тек қана шығарушы тарабынан рұқсат етілген ұзарту кабелдердің қолданыңыз.

EN 61242/IEC 61242 немесе IEC 60884-2-7 нормаларына сай болатын ұзарту кабелдерін, ұзарту сымдары мен кабель атанақтарын ғана қолданыңыз.

Электр бұйымымен жұмыс істеу барысында ұзарту кабелін қолданғыңыз келсе, ол үшін төмендегідей сым көлденең қима мөлшерлері талап етіледі:

- сымның көлденең қимасы: 1,25 мм² немесе 1,5 мм²
- ұзарту кабелдері үшін максималдық ұзындығы: 30 м, немесе дифференциалдық қорғау айырғышы бар кабель атанақтарының ұзынды: 60 м

Нұсқау: Ұзарту кабелі қолданғанда, оның – қауіпсіздік бойынша нұсқаулықта көрсетілгендей – электррозетка арқылы өзіңіздің электржүйеңіздің қорғау сымымен жапсарланған лайықты қорғау сымы бар болуы керек.

Дүдәмал не сурақтарыңыз бар болғанда арнайы білімі бар электрдік немесе жағындағы Bosch сервис орталығында сураңыз.



САҚТАНДЫРУ:
Нұсқаулықта көрсетілген нұсқауларға сай болмаған

ұзарту кабелдер қауіп тұдыра алады. Ұзарту кабелі, электррозеткасы және біріктіруші су өткізбейтін, сыртқы орталар үшін рұқсат етілген болуы керек.

Ұлы Британияда (ҰБ) сатылмайтын бұйымдар үшін анықтама:

НАЗАР АУДАРЫҢЫЗ: Өз қауіпсіздігіңіз үшін бақ электрбұйымындағы айырының ұзарту кабелімен біріктіріліп тұрғаны талап етіледі. Ұзарту кабелінің біріктіргіші шашылатын суға қарсы қорғанылып, резеңкеден жасалып немесе резеңкемен қапталған болуы керек. Ұзарту кабелін лайықты кернеуден жеңілдетушісімен қолдану қажет.

Техникалық қызмет көрсету

- ▶ Ауа үрлегіштің/бақ сорғыштың қауіпсіз түрде жұмыс істей алуын қамтамасыз ету үшін барлық сомындардың, бұрандамалардың және бұрама шегелерінің жақсылап бекітілгенін тексеріңіз.
- ▶ Ауа үрлегішті/бақ сорғышты құрғақ, жоғарыда болған немесе құлыппен жабылатын жерде, балалар қолы жетпейтіндей сақтаңыз.
- ▶ Бұзылған немесе әбден тозып кеткен бөлшектерді қауіпсіздік себептерінен ауыстыру қажет.

- ▶ Ұстау қабында тозып немесе бұзылып қалған жерлердің бар не жоқ болуын үнемі тексеріңіз.
- ▶ Қажетті арнайы біліміңіз болмаса бақ электрбұйымын өзіңіз жөндемеіңіз.
- ▶ Ауыстырылатын бөлшектерінің Бош фирмасының бұйымдары болғанына назар аударыңыз.

Белгілер

Төмендегі белгілер қолдану нұсқаулығын оқу және түсіну үшін маңызды. Белгілер мен олардың мағынасын есте сақтаңыз. Белгілерді дұрыс түсіну өзіңіздің бақ электрбұйымыңызды қауіпсіз және жеңілдірек түрде қолдану үшін көмек етеді.

Белгі	Мағына
	Ауа үрлеу режимі
	Жапырақтар мен шөпті сору режимі
	Қозғалыс бағыты
	Реакция бағыты
	Қосу
	Өшіру
	Рұқсат етілген әрекеттер
	Рұқсат етілмеген әрекеттер
	Қорғау қолғабын киіңіз.
	Бақ электрбұйымымен тек қана ішіне орнатылған сору құбыры бар болғанында ғана қолданыңыз.
	-ші бұранданы электрбұйым ішіне, белгі сызығы көренбейтіндей болғанша дейін, тартыңыз.

154 | Қазақша

Тағайындалу бойынша қолдану

Бақ электрбұйымы үй және бақ айналасындағы аумақта мысалы шөп кесуден қалған қалдықтар сияқты жапырақтар мен бақ қалдықтарын үрлеу және жинау үшін қолдану үшін мақсатталған.

Бақ электрбұйымын **сабан кескіш ретінде** қолдануға болмайды.

Электр құралдарын нұсқаулықта көрсетілгеннен басқаша болған мақсаттар немесе түрде қолдану қауіпті бола алады. Нұсқаулықта көрсетілгеннен басқаша болған мақсаттар немесе түрде қолдану жарақаттануыңызға апара алады.

Техникалық мәліметтер

Ауа үрлегіш/бақ сорғыш	ALS 2400	ALS 25	ALS 25	ALS 2500	ALS 28	ALS 30	
Өнім нөмірі	3 600 ... NA1 003	NA1 0..	NA1 030 NA1 040	NA1 071	NA1 1..	NA1 1..	
Кесімді қуатты пайдалану	Вт	2400	2500	2300	2500	2800	3000
Ауа ағымның жылдамдығы	км/сағ	180/300	180/300	180/300	180/300	180/300	180/300
Өткізу қабілеті, макс.	м ³ /сағ	400/800	400/800	400/800	400/800	400/800	400/800
Үрленіп/сорылып жиналатын өнім көлемінің салыстырымы		10:1	10:1	10:1	10:1	10:1	10:1
Ұстау қабының көлемі	л	45	45	45	45	45	45
Салмағы (ауа үрлеу режимінде)	кг	3,2	3,2	3,2	3,2	3,2	3,2
Салмағы (сору режимі)	кг	4,4	4,4	4,4	4,4	4,4	4,4
Сақтық сыныпы		□/II	□/II	□/II	□/II	□/II	□/II
Сериялық нөмірі	бақ электрбұйым тақтасында көрсетілген						

Мәліметтер [U] 230 В кесімді кернеуге арналған. Басқа кернеу және елде қабылданған заңдар бұл мәліметтерді өзгертуі мүмкін.

Шуыл және дірілдеу туралы ақпарат

Шу эмиссиясының мәндері EN 50636-2-100 бойынша есептелген.

Электрбұйымның «А» белгісімен белгіленген деңгейі әдетте төменгідей болады: Дыбысты қысым деңгейі 82 дБ (А); Дыбысты қуат деңгейі 102 дБ (А).
K терістігі = 3 дБ.

Қорғау құлаққаққанын киіп жүріңіз!

Теңселудің жалпы көрсеткіштері a_n (үш бағыттың векторлық қосындысы) және K терістік көрсеткіштері EN 50636-2-100 сәйкес:
 $a_n < 2,5 \text{ м/с}^2$, $K = 1,5 \text{ м/с}^2$.

Монтаж және пайдалану

Әрекет мақсаты	Сурет	Бет
Жеткізу көлемі	1	238
Қорғау жапқышын орнату	2	238
Қақпақты үстінен енгізіп орнатыңыз	3	239
Ұзарту кабелін қосып жалғастыру	4	239
Қосу	4	239
Өшіру	4	239

Әрекет мақсаты	Сурет	Бет
Ауа үрлеу режимі	5	240
Ауа үрлеу жылдамдығын орнату	5	240
Шүмегін/қорғау жапқышын бөлектеп алу	6	241
Тұтқасын орнату	7	241
Сору құбырын орнату (бір реттік орнату)	8	242
Тасу белбеуін бекіту	9	242
Ұстау қабын орнату	10	243
Ұзарту кабелін қосып жалғастыру	11	243
Қосу	11	243
Өшіру	11	243
Жапырақтар мен шөпті сору режимі	12	244
Өткізу көлемін белгілеп орнату	12	244
Алдыңғы тұтқасын белгілеп орнату	13	245
Ұстау қабын босату	14	245 – 246
Күту мен тазалау	15	246 – 247
Сақтау мен тасымалдау	16	247

Пайдалану нұсқаулары

Бақ электрбұйымын жұмыс барысында әрқашан жер үстіне жақын ұстаңыз.

Ыстық, жана алатын немесе жарыла алатын заттарды үрлеп жинамаңыз.

Бақ сорғышы жапырақтар мен бақ қалдықтарын сору үшін жарамсыз.

Бақ электрбұйымын қолдану алдынан жұмыс жерінде кішкентай аңдар мен қатты заттардың жоқ болуын тексеріп алыңыз.

Сұйықтықтарды, пластик дорбаларды, қаңылтыр құтыларды, шырша бүршіктерін, диаметрі 5 мм астам болған бұтақтарды, сулықтарды, қағаз майлықтарын және кірқыстырғыштарын сормаңыз.

Электрбұйым қозғалтқышы тек қана төменде көрсетілген бөлшектер құрастырылып қойылғанда ғана іске қосылады:

- жапырақтарды сорып жинау режимінде – -ші сорғыш құбыршасы мен -ші жинау қабы
- жапырақтарды үрлеп жинау режимінде – -ші шүмегі мен -ші сорғыш торы

Қателерді белгілеу



Симптомдар	Мүмкін болған себептер	Көмек
Бақ электрбұйымы істемей тұр	Компоненттері дұрыс орнатылмаған	«Құрастырып орнату» тарауын оқыңыз
	Электр желі кернеу жоқ	Тексеріп алыңыз да, іске қосыңыз
	Электр желі розеткасы бұзылған қалыпта	Басқа электррозеткасын қолданыңыз
	Ұзарту кабелі зақымданып бұзылған	Кабелді тексеріп алып, керек болса, ауыстырыңыз
	Тежегіш қосылып кетті	Тежегішті ауыстырыңыз
Бақ электрбұйымы тоқталулармен жұмыс істеп тұр	Қозғалтқыш қорғанысы қосылып кетті	Электр қозғалтқышын тоқтатып, ауа үрлегішінің бөгеттелініп қалмауын тексеріңіз
	Ұзарту кабелі зақымданып бұзылған	Кабелді тексеріп алып, керек болса, ауыстырыңыз
	Бақ электрбұйымының ішкі кабель жүйесі бұзылған	Қызмет көрсету орталығымен хабарласыңыз
	Қосу/Өшіру түймешігі бұзылған	Қызмет көрсету орталығымен хабарласыңыз
Қатты вибрациялар/шуылдар	Қозғалтқыш қорғанысы қосылып кетті	Электр қозғалтқышын тоқтатып, ауа үрлегішінің бөгеттелініп қалмауын тексеріңіз
	Бақ электрбұйымы бұзылған	Қызмет көрсету орталығымен хабарласыңыз
Бақ электрбұйымы үрлемей/сормай тұрт	Бақ электрбұйымы бұзылған	Шүмегін/сору құбырын босатыңыз
Шүмегі/сору құбыры орнатыла алынбайды	Дұрыс түрде құрастырылып орнатылмаған	«Құрастырып орнату» тарауын оқыңыз
Сору қабілеті төмендеп бара жатыр	Ұстау қабы толы	Ұстау қабын босатыңыз
	Ұстау қабының біріктіріп қосу келте құбыры оқшауланған/бөгеттелген	Ұстау қабының біріктіріп қосу келте құбырын босатыңыз
Ауа үрлегіш айналмай тұр	Ауа үрлегіш оқшауланған/бөгеттелген	Бақ электрбұйымын өшіріп, оқшаулауды/бөгеттелінуін жойыңыз (қорғау қолғапшаларын киіңіз)

156 | Қазақша

Техникалық күтім және қызмет

Күту, тазалау және сақтау

- ▶ **Бақ электрбұйымы бойынша жұмыстарын өткізу алдында әрқашан желі ашасын розеткадан шығарып алыңыз.**
- ▶ **Қауіпсіз және қалыпты түрде жұмыс істей алу үшін бақ электрбұйымын таза қалыпта сақтап жүріңіз.**

Қауіпсіз және қалыпты түрде жұмыс істей алу үшін бақ электрбұйымы мен ауалау саңылауларын таза қалыпта сақтап жүріңіз.

Кір болған жерлерді ылғалды бір шүберекпен бақ электрбұйымы немесе ұстау қабы үстінен тазалаңыз.

Бақ электрбұйымын ешқашан суға малмаңыз немесе үстінен су шашпаңыз.

Бақ электрбұйымын қауіпсіз және құрғақ, балалар қолы жетпейтін жерде сақтаңыз.

Бақ электрбұйымы үстінен басқа заттарды қоймаңыз.

Тұтынушыға қызмет көрсету және пайдалану кеңестері

www.bosch-garden.com

Сурақтарыңыз және қосалқы бөлшектеріне тапсырыс бергеніңізде әрдайым тақташада жазылған 10 саннан тұратын бұйым нөмірін хабарлауыңыз керек.

Өндіруші талаптары мен нормаларының сақталуымен электр құралын жөндеу және кепілді қызмет көрсету барлық мемлекеттер аумағында тек «Роберт Бош» фирмалық немесе авторизацияланған қызмет көрсету орталықтарында орындалады.

ЕСКЕРТУ! Заңсыз жолмен әкелінген өнімдерді пайдалану қауіпті, денсаулығыңызға зиян келтіруі мүмкін. Өнімдерді заңсыз жасау және тарату әкімшілік және қылмыстық тәртіп бойынша Заңмен қудаланады.

Қазақстан

Тұтынушыларға кеңес беру және шағымдарды қабылдау орталығы:

«Роберт Бош» (Robert Bosch) ЖШС

Алматы қ.,

Қазақстан Республикасы

050012

Муратбаев к., 180 үй

«Гермес» БО, 7 қабат

Тел.: +7 (727) 331 31 00

Факс: +7 (727) 233 07 87

E-Mail: ptka@bosch.com

Сервистік қызмет көрсету орталықтары мен қабылдау пунктерінің мекен-жайы туралы толық және өзекті ақпаратты Сіз: www.bosch-professional.kz ресми сайттан ала аласыз

Кәдеге жарату

Бақ электрбұйымдарын, қосымша бөлшектер мен қорапшаларды қоршаған ортаға зиян келдірмейтін кәдеге жарату қажет.



Бақ электрбұйымдарын тұрмыстық үй қалдықтар контейнеріне салмаңыз!

Тек қана ЕО елдері үшін:

Ескі электр және электроника бұйымдары бойынша Еуропалық 2012/19/EU директивасына сәйкес, және оның ЕО елдердің мемлекеттік Заңдарына еңгізуі бойынша, қолданылуға жарамсыз ескі электр және электроника бұйымдарын іріктеп жинап, қоршаған ортаға зиян келдірмейтін кәдеге жарату қажет.

Техникалық өзгерістер енгізу құқығы сақталады.

Română

Instrucțiuni privind siguranța și protecția muncii

Atenție! Citiți cu grijă următoarele instrucțiuni. Familiarizați-vă cu elementele de operare și utilizarea reglementară a sculei electrice de grădină. Păstrați la loc sigur instrucțiunile de folosire în vederea unei utilizări ulterioare.

Explicarea simbolurilor de pe scula electrică de grădină



Indicație generală de avertizare a pericolozității.



Citiți instrucțiunile de folosire.



Avertiți grijă ca persoanele aflate în apropiere să nu fie rănite de corpurile străine aruncate de scula electrică.

Avertisment: mențineți o distanță sigură față de scula de grădină cât timp aceasta lucrează.



Ventilator care se rotește. Nu introduceți mâinile și picioarele în fantele ventilatorului în timpul funcționării sculei electrice de grădină.



Nu introduceți mâinile și picioarele în orificiile sculei electrice de grădină, în timpul funcționării acesteia.



Aveți grijă ca persoanele aflate în apropiere să nu fie rănite de corpurile străine care zboară în jurul sculei electrice de grădină. Aveți grijă ca celelalte persoane să păstreze o distanță de siguranță față de scula electrică de grădină.



Purtați protecție auditivă și ochelari de protecție.



Nu lucrați în ploaie și nu lăsați afară, pe timp de ploaie, suflanta de frunze/aspiratorul de grădină.



Opriti scula electrică de grădină și scoateți ștecherul afară din priza de curent înainte de a efectua reglaje, lucrări de curățare sau întreținere, în situația în care cablul de



alimentare este încurcat, tăiat sau deteriorat sau dacă urmează să lăsați nesupravegheată suflanta de frunze/aspiratorul de grădină.



Înainte de a atinge scula electrică de grădină, așteptați până când toate componentele acesteia se opresc complet. Cuțitele continuă să se mai rotească și după deconectarea sculei electrice de grădină, putând cauza răniri.

Manevrare

► Nu permiteți niciodată copiilor sau persoanelor nefamiliarizate cu prezentele instrucțiuni, să folosească scula electrică de grădină. Este posibil ca normele naționale să limiteze vârsta operatorului. În caz de nefolosire, păstrați scula electrică de grădină la loc inaccesibil copiilor.

158 | Română

- ▶ Această sculă electrică de grădină nu este destinată utilizării de către persoane (inclusiv copii) cu deficiente senzoriale sau intelectuale sau cu o experiență insuficientă și/sau cunoștințe insuficiente, în afara cazului în care se află sub supravegherea unei persoane răspunzătoare de siguranța lor sau primesc îndrumări de la aceasta, cu privire la utilizarea sculei electrice de grădină.
Copiii trebuie supravegheați pentru a ne asigura că aceștia nu se joacă cu scula electrică de grădină.
- ▶ Nu folosiți în niciun caz scula electrică de grădină atunci când persoane, mai ales copii sau animale de casă se află în imediata apropiere.
- ▶ Operatorul sau utilizatorul este ținut răspunzător pentru accidente sau pagube provocate altor oameni sau bunurilor acestora.
- ▶ În timpul funcționării sculei electrice nu este permisă staționarea persoanelor sau animalelor într-un perimetru cu raza de 3 metri în jurul acesteia. În sectorul de lucru, operatorul este cel care este răspunzător față de terți.
- ▶ Folosiți scula electrică de grădină numai la lumina zilei sau la lumină artificială bună.
- ▶ Nu folosiți scula electrică de grădină dacă sunteți bolnavi sau vă aflați sub influența alcoolului, a drogurilor sau a medicamentelor.
- ▶ În caz de condiții meteo nefavorabile, mai ales dacă se apropie o furtună, nu lucrați cu scula electrică de grădină.
- ▶ Purtați întotdeauna îmbrăcăminte solidă pe trunchi și membre atunci când lucrați cu scula electrică de grădină.
- ▶ Nu folosiți scula electrică de grădină dacă sunteți desculți sau încălțați cu sandale deschise. Purtați încălțăminte solidă și pantaloni lungi.
- ▶ Aveți grijă ca îmbrăcăminte largă să nu fie trasă în interiorul canalului de intrare a aerului, pentru că aceasta ar putea provoca răniri.
- ▶ Folosiți scula electrică de grădină numai cu duza respectiv tubul de aspirare montat.
- ▶ Aveți grijă ca părul lung să nu fie tras în interiorul canalului de intrare a aerului, pentru că aceasta ar putea provoca răniri.
- ▶ Inspectați atent suprafața ce urmează a fi prelucrată și îndepărtați sârmele și celelalte corpuri străine de pe aceasta.
- ▶ Înainte de folosire, controlați cablul de alimentare/cablul prelungitor cu privire la eventuale deteriorări iar dacă este necesar, schimbați-l. Feriți cablul de alimentare/cablul prelungitor de căldură, ulei și margini ascuțite.
- ▶ Orientați întotdeauna cablul de alimentare spre spatele sculei electrice de grădină.
- ▶ Lucrați cu scula electrică de grădină numai în poziția prevăzută pentru modul său de funcționare. Nu este permis să se țină invers scula electrică de grădină în modul de aspirare a frunzelor.

- ▶ Nu folosiți în niciun caz suflanta de frunze/aspiratorul de grădină cu dispozitive de protecție, capace de acoperire defecte sau fără echipamente de siguranță, ca de exemplu sacul de colectare.
- ▶ Asigurați-vă că mânerul și dispozitivele de protecție din setul de livrare sunt montate în timpul funcționării suflantei de frunze/aspiratorului de grădină. Nu încercați în niciun caz să puneți în funcțiune o suflantă de frunze/aspirator de grădină montat incomplet sau care prezintă modificări nepermise.
- ▶ La punerea în funcțiune a suflantei de frunze/aspiratorului de grădină adoptați o poziție stabilă și păstrați-vă întotdeauna echilibrul.
- ▶ Fiți conștienți de mediul înconjurător și fiți pregătiți în orice eventualitate pentru a înfrunta pericole, pe care este posibil să nu le auziți în timpul suflării/aspirării frunzelor.
- ▶ Evitați o poziție corporală anormală și păstrați-vă întotdeauna echilibrul.
- ▶ Aveți grijă să pășiți în condiții de siguranță pe suprafețele aflate în pantă.
- ▶ Pășiți întotdeauna încet, nu alergați niciodată repede.
- ▶ Îndepărtați murdăria din toate fantele de aerisire.
- ▶ Nu suflați în niciun caz murdăria/frunzele în direcția persoanelor aflate în apropiere.
- ▶ Nui transportați scula electrică de grădină trăgând-o de cablu.
- ▶ Est recomandabil să purtați o mască de protecție a respirației.
- ▶ **Purtați ochelari de protecție.**
- ▶ **Nu aduceți modificări sculei electrice de grădină.** Modificările neautorizate pot afecta siguranța în exploatarea a sculei dumneavoastră electrice de grădină și pot duce la amplificarea zgomotelor și vibrațiilor acestora.
- ▶ Nu aspirați obiecte solide precum crengi mari, cioburi de sticlă, piese din metal și pietre.
- ▶ O suflantă sau o carcasă deteriorată (așchii, fisuri, creștături) mărește riscul vătămărilor corporale cauzate de obiectele străine aruncate. În cazul în care carcasa este deteriorată, contactați Hotline-ul Bosch.

Scoateți ștecherul de la rețea afară din priză:

- întotdeauna când vă îndepărtați de scula electrică de grădină,
- atunci când verificați suflanta de frunze/aspiratorul de grădină, îndepărtați un blocaj sau executați lucrări la acesta,
- după o coliziune cu un corp străin. Verificați imediat dacă suflanta de frunze/aspiratorul de grădină nu prezintă deteriorări și dacă este necesar asigurați repararea acestuia,
- în cazul în care suflanta de frunze/aspiratorul de grădină începe să vibreze în mod neobișnuit (verificați imediat).

Racordarea la curent electric

- ▶ Tensiunea sursei de curent trebuie să coincidă cu datele de pe plăcuța indicatoare a tipului sculei electrice de grădină.
- ▶ Se recomandă racordarea acestei scule electrice numai la o priză protejată de un întrerupător automat cu protecție diferențială de 30 mA.
- ▶ Folosiți pentru această sculă electrică de grădină numai cabluri de racordare la rețea conforme specificațiilor producătorului; nr. de comandă și tip vezi Instrucțiunile de folosire.
- ▶ Nu atingeți niciodată cu mâinile ude ștecherul de la rețea.
- ▶ Nu călcați cu roțile mașinii, nu striviți sau nu trageți de cablul de alimentare sau de cablul prelungitor deoarece acesta s-ar putea deteriora. Feriți cablul de căldură, ulei și muchii ascuțite.
- ▶ Cablul prelungitor trebuie să aibă secțiunea indicată în instrucțiunile de folosire și să fie protejat împotriva stropilor de apă. Nu este permis ca priza cu fișa de contact să fie cufundată în apă.

Siguranță electrică



Atenție! Înaintea lucrărilor de întreținere sau curățare deconectați scula electrică de grădină și scoateți din priză ștecherul de la rețea. La fel și în cazul în care cablul electric este deteriorat, tăiat sau încălzit.

- ▶ **Este instalat un întrerupător de protecție motor! Motorul este echipat cu un întrerupător de protecție la suprasarcină. În cazul în care motorul se oprește, lăsați-l mai întâi să se răcească timp de câteva minute înainte de a-l reporni.**
- ▶ **Scoateți imediat din priză ștecherul de la rețea în cazul în care cablul se deteriorează în timpul lucrului. NU ATINGEȚI CABLUL DETERIORAT ÎNAINTE DE A FI TRAS AFARĂ DIN PRIZĂ ȘTECHERUL DE LA REȚEA.**

Pentru siguranță, scula dumneavoastră electrică de grădină este izolată de protecție și nu necesită împământare. Tensiunea de lucru este de 230 V AC, 50 Hz (pentru țările din afara UE și 220 V sau 240 V). Folosiți numai cabluri prelungitoare admise. Găsiți informații în acest sens la centrul dumneavoastră autorizat de service post-vânzare.

Pentru sporirea gradului de siguranță, folosiți un întrerupător diferențial pt. curenti reziduali (RCD) cu un curent de declanșare de maximum 30 mA. Acest întrerupător diferențial pentru curenti reziduali ar trebui verificat înainte de fiecare utilizare.

Feriți cablurile de alimentare și cele prelungitoare de piesele mobile și evitați deteriorarea cablurilor, pentru a preveni contactul cu piesele aflate sub tensiune.

Conexiunile prin cablu (ștecherele de la rețea și prizele) trebuie să fie uscate și să nu fie așezate direct pe sol.

Cablurile de alimentare și cele prelungitoare trebuie verificate în mod regulat dacă nu prezintă deteriorări și pot fi utilizate numai dacă se află în perfectă stare.

În cazul în care cablul de alimentare al sculei electrice este deteriorat, el va putea fi reparat numai la un atelier autorizat Bosch.

Folosiți numai cabluri prelungitoare admise.

Folosiți numai cabluri prelungitoare, conductori sau tambururi de cablu, care corespund standardelor EN 61242 / IEC 61242 sau IEC 60884-2-7

Dacă vreți să utilizați un cablu prelungitor la alimentarea sculei electrice, acesta trebuie să aibă următoarele secțiuni:

- Secțiune conductor 1,25 mm² sau 1,5 mm²
- Lungime maximă cablu prelungitor 30 m sau 60 m cablu înfășurat pe tambur cu întrerupător de protecție împotriva tensiunilor periculoase

Indicație: În cazul folosirii unui cablu prelungitor, acesta trebuie să fie prevăzut cu conductor de protecție – întocmai celor descrise în normele privind siguranța și protecția muncii – legat prin ștecher cu conductorul de protecție al instalației dumneavoastră electrice.

În caz de nesiguranță întrebați un electrician calificat sau cea mai apropiată reprezentanță service Bosch.



FIȚI PRECAUȚI: Cablurile prelungitoare neconforme normelor pot fi periculoase.

Cablurile prelungitoare, ștecherul și mufele de cuplare trebuie să fie execuții impermeabile la apă, certificate pentru utilizare în mediul exterior.

Indicație privind produsele care **nu se comercializează în GB:**

ATENȚIE: Pentru siguranța dumneavoastră este necesar ca ștecherul sculei electrice de grădină să fie racordat la cablul prelungitor. Cupla cablului prelungitor trebuie să fie protejată împotriva stropilor de apă, să fie confecționată din cauciuc sau învelită în cauciuc. Cablul prelungitor trebuie folosit cu un dispozitiv de blocare la tracțiunea accidentală a cablului.

Întreținere





- ▶ Asigurați fixarea sigură a tuturor piulițelor, bolțurilor și șuruburilor pentru garantarea funcționării în condiții de siguranță a suflantei de frunze/aspiratorului de grădină.
- ▶ Depozitați suflanta de frunze/aspiratorul de grădină într-un loc situat la înălțime sau încuiat, inaccesibil copiilor.
- ▶ Din considerente legate de siguranța și protecția muncii, schimbați piesele uzate sau deteriorate.
- ▶ Controlați regulat dacă sacul de colectare nu prezintă semne uzură sau defectiuni.







162 | Română

- ▶ Nu încercați să reparați singuri scula electrică de grădină dacă nu aveți pregătirea necesară pentru aceasta.
- ▶ Asigurați-vă că piesele noi utilizate la schimbare provin de la Bosch.

Simboluri

Următoarele simboluri sunt importante pentru citirea și înțelegerea instrucțiunilor de folosire. Rețineți simbolurile și semnificația acestora. Interpretarea corectă a simbolurilor vă ajută să utilizați mai bine și mai sigur scula electrică de grădină.

Simbol	Semnificație
	Modul de suflare a frunzelor
	Modul de aspirare a frunzelor
	Direcție de deplasare
	Direcția reacției
	Pornire

Simbol	Semnificație
	Oprire
	Acțiune permisă
	Acțiune interzisă
	Purtați mănuși de protecție.
	Folosiți scula electrică de grădină numai cu tubul de aspirare montat.
	Inserați șurubul în sculă, până când linia nu mai este vizibilă.

Utilizare conform destinației

Scula electrică de grădină este destinată suflării și colectării frunzelor și a deșeurilor din grădină ca de exemplu iarba tăiată din jurul casei și din grădină.

Scula electrică de grădină **nu poate fi utilizată ca tocător de resturi vegetale.**

Folosirea sculelor electrice în alte moduri decât cele specificate expres poate fi periculoasă. În cazul folosirii neconforme destinației vă puteți răni.

Date tehnice

Suflantă de frunze / Aspirator de grădină	ALS 2400	ALS 25	ALS 25	ALS 2500	ALS 28	ALS 30	
Număr de identificare	3 600 ... HA1 003	HA1 0..	HA1 030 HA1 040	HA1 071	HA1 1..	HA1 1..	
Putere nominală	W	2400	2500	2300	2500	2800	3000
Viteza fluxului de aer	km/h	180/300	180/300	180/300	180/300	180/300	180/300
Volum maxim flux de aer	m ³ /h	400/800	400/800	400/800	400/800	400/800	400/800
Reducerea cantității de frunze		10:1	10:1	10:1	10:1	10:1	10:1
Volum sac de colectare	l	45	45	45	45	45	45
Greutate (modul de suflare a frunzelor)	kg	3,2	3,2	3,2	3,2	3,2	3,2
Greutate (modul de aspirare a frunzelor)	kg	4,4	4,4	4,4	4,4	4,4	4,4
Clasa de protecție		□/II	□/II	□/II	□/II	□/II	□/II
Număr de serie	vezi plăcuța indicatoare a tipului sculei electrice de grădină						

Specificațiile sunt valabile pentru o tensiune nominală [U] de 230 V. În cazul unor tensiuni diferite și al unor modele de execuție specifice anumitor țări, aceste specificații pot varia.

Informație privind zgomotul/vibrațiile

Valorile zgomotului emis au fost determinate conform EN 50636-2-100.

Nivelul de zgomot evaluat A al sculei electrice este în mod normal de: nivel presiune sonoră 82 dB(A); nivel putere sonoră 102 dB(A). Incertitudine K = 3 dB.

Purtați aparat de protecție auditivă!

Valorile totale ale vibrațiilor a_h (suma vectorială a trei direcții) și incertitudinea K au fost determinate conform EN 50636-2-100:

$$a_h < 2,5 \text{ m/s}^2, K = 1,5 \text{ m/s}^2.$$

Montare și funcționare

Scopul acțiunii	Figura	Pagina
Set de livrare	1	238
Montarea capacului de protecție	2	238
Montarea duzei	3	239
Montarea cablului prelungitor	4	239
Pornire	4	239
Oprire	4	239
Modul de suflare a frunzelor	5	240
Reglarea vitezei de suflare a frunzelor	5	240
Demontarea duzei/capacului de protecție	6	241
Montarea mânerului	7	241
Montarea tubului de aspirare (montare unică)	8	242
Fixarea curelei de transport	9	242

Scopul acțiunii	Figura	Pagina
Montarea sacului de colectare	10	243
Montarea cablului prelungitor	11	243
Pornire	11	243
Oprire	11	243
Modul de aspirare a frunzelor	12	244
Reglarea volumului fluxului de aer	12	244
Reglarea mânerului frontal	13	245
Golirea sacului de colectare	14	245 – 246
Întreținere și curățare	15	246 – 247
Depozitare și transport	16	247

Instrucțiuni de lucru

În timpul lucrului țineți scula electrică de grădină întotdeauna foarte aproape de sol.

Nu suflați materiale fierbinți, inflamabile sau explozibile.

Aspiratorul de grădină este adecvat numai pentru aspirarea frunzelor și deșeurilor din grădină.

Înainte de utilizarea sculei electrice de grădină verificați zona cu privire la existența animalelor mici și a obiectelor dure.

Nu aspirați lichide, pungii din plastic, cutii de conserve, conuri de brad, crengi cu un diametru mai mare de 5 mm, cârpe, șervețele umede și cârlige de rufe.

Motorul pornește numai dacă sunt montate următoarele piese:

- în modul de aspirare frunze, tubul de aspirare și sacul de colectare
- în modul de suflare frunze, duza și grila de aspirație

Detectarea defecțiunilor



Simptome	Cauză posibilă	Remediere
Scula electrică de grădină nu funcționează	Componentele nu au fost montate corect	vezi „Montare”
	Nu există tensiune de alimentare	Verificați și conectați
	Priza de curent este defectă	Folosiți altă priză
	Cablu prelungitor defect	Verificați și înlocuiți cablul, în cazul în care acesta este deteriorat
	Siguranța a întrerupt circuitul	Înlocuiți siguranța
	S-a activat protecția motorului	Lăsați motorul să se răcească și verificați dacă suflanta nu este blocată

164 | Română

Simptome	Cauză posibilă	Remediere
Scula electrică de grădină funcționează cu întreruperi	Cablu prelungitor defect	Verificați și înlocuiți cablul, în cazul în care acesta este deteriorat
	Cablajul intern al sculei electrice de grădină este defect	Adresați-vă centrului de asistență tehnică post-vânzări
	Întrerupătorul pornit/oprit defect	Adresați-vă centrului de asistență tehnică post-vânzări
	S-a activat protecția motorului	Lăsați motorul să se răcească și verificați dacă suflanta nu este blocată
Vibrații/zgomote puternice	Scula electrică de grădină este defectă	Adresați-vă centrului de asistență tehnică post-vânzări
Scula electrică de grădină nu suflă/aspiră	Duza/tubul de aspirare blocate	Desfundați duza/tubul de aspirare
Duza/tubul de aspirare nu poate fi montat	Montare greșită	vezi „Montare“
Intensitatea de aspirare scade	Sacul de colectare este plin	Goliți sacul de colectare
	Ștuțul de racordare al sacului de colectare este blocat	Desfundați ștuțul de racordare al sacului de colectare
Suflanta nu se rotește	Suflanta este blocată	Deconectați scula electrică de grădină și îndepărtați blocajul (purtați mănuși de protecție)

Întreținere și service

Întreținere, curățare și depozitare

- ▶ **Înainte oricărui intervenții asupra sculei electrice de grădină scoateți ștecherul de la rețea afară din priză.**
- ▶ **Mențineți curată scula electrică de grădină, pentru a putea lucra bine și sigur cu ea.**

Pentru a putea lucra bine și sigur, mențineți curate scula electrică de grădină și fantele de aerisire.

Îndepărtați cu o lavetă umedă murdăria de pe scula electrică de grădină și sacul de colectare.

Nu stropiți/scufundați scula electrică de grădină cu/în apă.

Depozitați scula electrică de grădină într-un loc sigur, uscat și inaccesibil copiilor.

Nu puneți alte obiecte pe scula electrică de grădină.

Asistență clienți și consultanță privind utilizarea www.bosch-garden.com

În caz de reclamații și comenzi de piese de schimb vă rugăm să indicați neapărat numărul de identificare compus din 10 cifre al sculei electrice de grădină.

România

Robert Bosch SRL
PT/MKV1-EA
Service scule electrice
Strada Horia Măcelariu Nr. 30 – 34, sector 1
013937 București
Tel.: +40 21 405 7541
Fax: +40 21 233 1313
E-Mail: BoschServiceCenter@ro.bosch.com
www.bosch-pt.ro

Eliminare

Sculele electrice de grădină, accesoriile și ambalajele trebuie direcționate spre o stație de revalorificare ecologică.



Nu aruncați sculele electrice de grădină în gunoii menajeri!

Numai pentru țările UE:

Conform Directivei Europene 2012/19/UE privind deșeurile de echipamente electrice și electronice și transpunerea acesteia în legislația națională, echipamentele electrice și electronice scoase din uz trebuie colectate separat și direcționate către o stație de reciclare ecologică.

Sub rezerva modificărilor.

Български

Указания за безопасна работа

Внимание! Прочетете указанията по-долу внимателно. Запознайте се добре с обслужващите елементи и начинът на работа с Вашия градински електроинструмент. Запазете ръководството за експлоатация за ползване по-късно.

Пояснения на символите на градинския електроинструмент



Общо указание за опасност.



Прочетете ръководството за експлоатация.



Внимавайте намиращи се наблизо лица да не бъдат наранени от отхвърчащи частици.

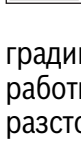

Внимание: Когато градинският електроинструмент работи, стойте на безопасно разстояние от него.



Въртящо се витло на турбина. Не поставяйте ръцете и краката си в отворите на корпуса, докато градинският електроинструмент работи.



Не поставяйте ръцете и краката си в отворите на корпуса, докато градинският електроинструмент работи.



Внимавайте намиращи се наблизо лица да не бъдат наранени от отхвърчащи тела вследствие на работата с градинския

електроинструмент. Дръжте други лица на безопасно разстояние от градинския инструмент.



Работете с шумозаглушители (антифони) и предпазни очила.



Не работете на дъжд и не оставяйте машината за издухване на шума/

градинската прахосмукачка на открито, когато вали.



Преди да извършвате настройки, техническо обслужване, преди



почистване, ако захранващият кабел се усуче, бъде прерязан или повреден,

както и когато оставяте без надзор машината за издухване на шума/ градинската прахосмукачка, изключвайте електроинструмента и изваждайте щепсела от контакта.



Преди да допирате градинския електроинструмент,

изчакайте всичките му подвижни елементи да спрат да се движат. След изключване ножовете продължават да се въртят по инерция и могат да предизвикат наранявания.

Обслужване

► В никакъв случай не допускайте с този градински електроинструмент да работят деца или лица,

166 | Български

- незапознати с указанията за работа с него. Възможно е националното законодателство да налага допълнителни ограничения за работа с този градински електроинструмент. Когато електроинструментът не се използва, го съхранявайте на места, недостъпни за деца.
- ▶ Този градински електроинструмент не е предназначен за ползване от лица с ограничени физически, сензорни или психически възможности или от лица с недостатъчен опит или недостатъчни познания (включително и от деца), освен когато те са наблюдавани от лице, отговарящо за безопасността или когато са обучавани за работа с градинския електроинструмент. Трябва да се внимава деца да не играят с градинския електроинструмент.
 - ▶ В никакъв случай не включвайте градинския електроинструмент, ако в непосредствена близост до него има хора, особено деца, или животни.
 - ▶ Отговорен за травми на други лица или за материални щети е работещият с тревокосачката.
 - ▶ По време на работа в радиус от 3 метра не трябва да се намират други лица или животни. Отговорен за намиращите се в зоната на работа е обслужващият машината.
 - ▶ Използвайте градинския електроинструмент само на дневна светлина или на добро изкуствено осветление.
 - ▶ Не използвайте градинския електроинструмент, когато сте уморени или болни или когато сте под въздействието на алкохол, наркотици или лекарства.
 - ▶ Не работете с градинския електроинструмент при лоши метеорологични условия, особено при силен вятър.
 - ▶ При ползване на този градински електроинструмент работете с плътни дрехи, покриващи горната част на тялото и ръцете Ви.
 - ▶ Не работете с градинския инструмент боси или със сандали. Носете винаги стабилни плътно затворени обувки и дълъг панталон.
 - ▶ Внимавайте в отвора за засмукване на въздух да не бъдат увлечени свободни дрехи, тъй като това може да причини наранявания.
 - ▶ Ползвайте градинския електроинструмент само с поставена дюза, респ. с монтирана тръба за засмукване.
 - ▶ Внимавайте в отвора за засмукване на въздух да не бъде увлечена косата Ви, тъй като това може да причини наранявания.
 - ▶ Внимателно проверявайте обработваната площ и отстранявайте всички чужди предмети, като тел и др.п.
 - ▶ Винаги преди работа проверявайте захранващия кабел/удължителния кабел и ако установите повреди, ги заменяйте незабавно.

- Предпазвайте захранващия кабел/ удължителния кабел от прегряване, омасляване и остри ръбове.
- ▶ Отвеждайте захранващия кабел винаги назад от градинския електроинструмент.
 - ▶ Ползвайте градинския електроинструмент само в предвидената за съответната дейност позиция. Градинският електроинструмент не е предназначен да бъде държан наобратно в режим на засмукване на шума.
 - ▶ Никога не работете с машината за издухване на шума/градинската прахосмукачка, ако предпазните ѝ съоръжения (напр. торбата за отпадъци) са повредени или демонтирани.
 - ▶ Преди да започнете работа се уверете, че всички включени в окомплектовката ръкохватки и предпазни съоръжения са монтирани на машината за издухване на шума/градинската прахосмукачка. Никога не се опитвайте да работите с непълно комплектувана машината за издухване на шума/градинската прахосмукачка или с такава, по която са били извършени непредвидени от производителя модификации.
 - ▶ По време на работа с машината за издухване на шума/градинската прахосмукачка внимавайте да поддържате постоянно стабилно положение и равновесие на тялото.
- ▶ Съобразявайте се с конкретните работни условия и бъдете подготвени за настъпването на възможни опасности, които може да не чуете, докато работите с машината за издухване на шума/градинската прахосмукачка.
 - ▶ Избягвайте неестествени пози на тялото и внимавайте постоянно да поддържате стабилно равновесие.
 - ▶ По наклонен терен внимавайте постоянно да поддържате стабилно положение на тялото.
 - ▶ Работете винаги със спокоен ход, никога не ходете бързо.
 - ▶ Поддържайте постоянно чисти всички вентилационни отвори.
 - ▶ Никога не издухвайте шума или замърсявания по посока на намиращи се наблизо хора.
 - ▶ Не пренасяйте градинския електроинструмент, като го държите за кабела.
 - ▶ Препоръчва се работата с дихателна маска.
 - ▶ **Работете с предпазни очила.**
 - ▶ **Не извършвайте промени по конструкцията на градинския електроинструмент.** Недопустими изменения могат да нарушат сигурността на Вашия градински електроинструмент и да предизвикат засилен шум и увеличени вибрации.
 - ▶ Не засмуквайте твърди обекти, напр. клони, парчета стъкло, метал или камъни.

168 | Български

- ▶ Повредени турбина или корпус (стружки, пукнатини, надрези) увеличават опасността от наранявания вследствие на отхвърчащи с висока скорост малки предмети. Ако корпусът бъде повреден, се свържете с горещата линия на Бош.

Изключвайте щепсела от контакта:

- когато се отдалечавате от градинския електроинструмент,
- когато проверявате машината за издухване на шума/градинската прахосмукачка, отстранявате блокиращ машината предмет или извършвате каквито и да дейности по нея,
- след колизия с чуждо тяло. Проверявайте незабавно машината за издухване на шума/градинската прахосмукачка и при необходимост я предавайте за ремонт,
- ако машината за издухване на шума/градинската прахосмукачка започне да вибрира необичайно (проверете я незабавно).

Захранване на машината

- ▶ Напрежението на захранващата мрежа трябва да съвпада с данните, изписани на табелката на градинския инструмент.
- ▶ Препоръчва се включването на този градински инструмент само към контакт, който е осигурен с предпазен дефектнотоков прекъсвач с праг на задействане 30 mA.

- ▶ С този градински електроинструмент използвайте само захранващи кабели, съответстващи на изискванията на производителя; каталожен № и модел – вижте Ръководството за експлоатация.
- ▶ Никога не докосвайте щепсела, когато ръцете Ви са мокри.
- ▶ Не прегазвайте и не прегъвайте захранващия кабел, тъй като можете да го повредите; внимавайте да не повредите защитната му изолация. Предпазвайте кабела от нагриване, омасляване и допир до остри ръбове.
- ▶ Удължителният кабел, който ползвате, трябва да е с посоченото в ръководството за експлоатация напречно сечение и да е осигурен срещу напръскване с вода. Не се допуска контактът и щепселът да са потопени във вода.

Безопасност при работа с електрически ток

Внимание! Преди да извършвате техническо обслужване или почистване на градинския електроинструмент, го изключвайте и изваждайте щепсела от контакта. Същото се отнася и при неволно увреждане или прерязване на захранващия кабел.

- ▶ **Инсталирана е вградена защита на електродвигателя! Електродвигателят е съоръжен със защита срещу претоварване.**

Ако електродвигателят спре, преди да го стартирате повторно, го оставете няколко минути да се охлади.

► Ако по време на работа захранващият кабел бъде повреден, незабавно изключете щепсела от контакта. НЕ ДОКОСВАЙТЕ ПОВРЕДЕНИЯ ЗАХРАНВАЩ КАБЕЛ, ПРЕДИ ДА СТЕ ИЗКЛУЧИЛИ ЩЕПСЕЛА ОТ КОНТАКТА.

За повишаване на безопасността Вашият градински електроинструмент е със защитна изолация и не се нуждае от заземяване. Захранващото напрежение е 230 V променлив ток, 50 Hz (за страни извън ЕС също 220 V или 240 V). Използвайте само сертифицирани удължителни кабели. Повече информация можете да получите от Вашия търговец.

За повишаване на сигурността използвайте дефектнотоков прекъсвач (RCD) с ток на задействане най-много 30 mA.

Винаги преди работа с електроинструмента проверявайте дефектнотоковия прекъсвач.

Дръжте захранващите и удължителните кабели на безопасно разстояние от подвижни детайли и ги предпазвайте от каквито и да е повреди, за да избегнете контакт с проводници под напрежение.

Щепселите и контактите трябва да са сухи и да не лежат на земята.

Захранващите и удължителните кабели трябва редовно да бъдат

проверявани за повреди; допуска се използването само на кабели в безукорно състояние.

Ако захранващият кабел на машината е повреден, той трябва да бъде ремонтиран само в оторизиран сервиз за електроинструменти на Бош.

Използвайте само сертифицирани удължителни кабели.

Използвайте само удължителни кабели или барабанни удължители, които съответстват на изискванията на стандартите EN 61242 / IEC 61242 или IEC 60884-2-7.

Ако искате да ползвате удължителен кабел, той трябва да бъде със следното напречно сечение:

- Напречно сечение на проводниците 1,25 mm² или 1,5 mm²
- Максимална дължина 30 m за удължителен кабел или 60 m за барабанни кабели с дефектнотоков предпазен прекъсвач (FI-прекъсвач).

Упътване: когато се използва удължителен кабел, той трябва да бъде със защитен проводник, който, така както е описано в указанията за безопасна работа, през щепсела е свързан със защитния проводник на захранващата мрежа.

При необходимост се консултирайте с квалифициран електротехник или най-близкото представителство на Бош.



ВНИМАНИЕ: удължителни кабели, които не отговарят на изискванията, могат да

застрашат безопасността Ви. Удължителните кабели, щепселите и съединителите трябва да са в изпълнение за ползване на открито и да са уплътнени срещу проникване на вода.

Указание за продукти, които **не се продават във Великобритания:**
ВНИМАНИЕ: за Вашата безопасност е необходимо щепселът на градинския електроинструмент да бъде включен към удължителен кабел. Куплунгът на удължителния кабел трябва да е защитен срещу напръскване с вода, да е изработен от гума или да има гумено покритие. Удължителният кабел трябва да има възможност за отпускане при обтягане.

Поддържане

- ▶ За да осигурявате постоянно високо ниво на сигурността на машината за издухване на шума/градинската прахосмукачка, се уверявайте, че всички гайки, шпилки и винтове са затегнати здраво.
- ▶ Съхранявайте машината за издухване на шума/градинската прахосмукачка на сухо място, достатъчно високо или заключено, за да не бъде достъпна за деца.
- ▶ Поради съображения за безопасност заменяйте износени или повредени детайли.
- ▶ Периодично проверявайте торбата за отпадъци за износване или повреждане.

- ▶ Не се опитвайте сами да ремонтирате градинския електроинструмент, освен ако не притежавате нужната квалификация.
- ▶ Уверявайте се, че резервните части, които поставяте, са произведени от Бош.

Символи

Символите по-долу са важни за прочитането и разбирането на ръководството за експлоатация. Запомнете символите и значенията им. Правилното интерпретиране на символите ще Ви помогне да ползвате градинския електроинструмент по-добре и по-сигурно.

Символ	Значение
	Режим на издухване на шума
	Режим на засмукване на шума
	Посока на движение
	Посока на реакцията
	Включване
	Изключване
	Допустимо действие
	Забранено действие
	Работете с предпазни ръкавици.
	Ползвайте градинския електроинструмент само с монтирана тръба за засмукване.
	Моля, навийте винта в инструмента, докато линията престане да се вижда.

Предназначение на електроинструмента

Градинският електроинструмент е предназначен за издухване и събиране на шума и градински отпадъци, напр. остатъци от окосена трева, в домашни градини.

Ползването на градинския електроинструмент за **кастрене на храсти не се допуска**.

Използването на електроинструменти за цели, които не са изрично упоменати в предназначението му, може да бъде опасно. При използване на електроинструмента не по предназначение може да се нараните.

Технически данни

Машина за издухване на шума / Градинска прахосмукачка	ALS 2400	ALS 25	ALS 25	ALS 2500	ALS 28	ALS 30
Каталожен номер	3 600 ... HA1 003	HA1 0..	HA1 030	HA1 071	HA1 1..	HA1 1..
Номинална консумирана мощност	W	2400	2500	2300	2500	3000
Скорост на въздушния поток	km/h	180/300	180/300	180/300	180/300	180/300
Дебит, макс.	m ³ /h	400/800	400/800	400/800	400/800	400/800
Намаляване на количеството шума		10:1	10:1	10:1	10:1	10:1
Обем на торбата за отпадъци	l	45	45	45	45	45
Маса (режим на издухване на шума)	kg	3,2	3,2	3,2	3,2	3,2
Маса (режим на засмукване на шума)	kg	4,4	4,4	4,4	4,4	4,4
Клас на защита		□/II	□/II	□/II	□/II	□/II
Сериен номер	вижте табелката на градинския инструмент					
Данните се отнасят до номинално напрежение [U] 230 V. При различно напрежение, както и при специалните изпълнения за някои страни данните могат да се различават.						

Информация за излъчван шум и вибрации

Стойностите на излъчвания шум са определени съгласно EN 50636-2-100.

Равнището A на излъчвания от електроинструмента шум обикновено е: равнище на звуковото налягане 82 dB (A); равнище на мощността на звука 102 dB (A).
Неопределеност K = 3 dB.

Работете с шумозаглушители (антифони)!

Пълната стойност на вибрациите a_h (векторната сума по трите направления) и неопределеността K са определени съгласно EN 50636-2-100: $a_h < 2,5 \text{ m/s}^2$, K = 1,5 m/s^2 .

Монтиране и работа

Дейност	Фигура	Страница
Окомплектовка	1	238
Монтиране на предпазния капак	2	238
Поставяне на дюзата	3	239
Включване на удължителен кабел	4	239
Включване	4	239
Изключване	4	239
Режим на издухване на шума	5	240

Дейност	Фигура	Страница
Регулиране на скоростта на изходящата струя	5	240
Демонтиране на дюзата/ предпазния капак	6	241
Монтиране на ръкохватката	7	241
Монтиране на тръбата за засмукване (еднократно монтиране)	8	242
Захващане на колана за пренасяне	9	242
Монтиране на торбата за отпадъци	10	243
Включване на удължителен кабел	11	243
Включване	11	243
Изключване	11	243
Режим на засмукване на шума	12	244
Регулиране на дебита на въздушната струя	12	244
Регулиране на предната ръкохватка	13	245
Изправяне на торбата за отпадъци	14	245 – 246
Поддържане и почистване	15	246 – 247
Съхраняване и транспортиране	16	247

172 | Български

Указания за работа

По време на работа винаги дръжте градинския електроинструмент непосредствено над земята.

Не издухвайте горещи, леснозапалими или взривоопасни материали.

Градинската прахосмукачка е подходяща за засмукване само на шума и градински отпадъци.

Преди използване на градинския електроинструмент проверявайте обработваната площ за наличие на дребни животни и твърди предмети.

Не засмуквайте течности, пластмасови торбички, консервни кутии и кутии от безалкохолни напитки, шишарки, клони с диаметър над 5 mm, кърпи, хартиени носни кърпички и щипки за пране.

Двигателят се стартира само ако са монтирани следните части:

- в режим на събиране на листа засмукващата тръба и торбата за събиране
- в режим на духане дюзата и решетката

Отстраняване на дефекти



Симптоми	Възможна причина	Отстраняване
Градинският електроинструмент не работи	Неправилно монтиране на елементи	Вижте раздела «Монтиране и работа»
	Няма захранващо напрежение	Проверете и включете
	Повреден е контактът на захранващата мрежа	Използвайте друг контакт
	Удължителният кабел е повреден	Проверете и заменете кабела, ако е повреден
	Задействал се е предпазен прекъсвач	Заменете предпазния прекъсвач
Градинският електроинструмент работи с прекъсвания	Защитата на електродвигателя се е задействала	Оставете електродвигателят да се охлади и се уверете, че турбината се затваря
	Удължителният кабел е повреден	Проверете и заменете кабела, ако е повреден
	Вътрешен електрически дефект на градинския електроинструмент	Потърсете помощ в оторизиран сервиз за електроинструменти
Силни вибрации/шум	Пусковият прекъсвач е повреден	Потърсете помощ в оторизиран сервиз за електроинструменти
	Защитата на електродвигателя се е задействала	Оставете електродвигателят да се охлади и се уверете, че турбината се затваря
Градинският електроинструмент е духа/не засмуква	Градинският електроинструмент е дефектен	Потърсете помощ в оторизиран сервиз за електроинструменти
Дюзата/тръбата за засмукване не може да се монтира	Дюзата/тръбата за засмукване е запушена	Отпушете дюзата/ тръбата за засмукване
	Неправилен монтаж	Вижте раздела «Монтиране и работа»
Силата на засмукване намалява	Торбата за отпадъци е пълна	Изпразнете торбата за отпадъци
	Щуцърът на торбата за отпадъци е запушен	Отпушете щуцера на торбата за отпадъци
Турбината не се върти	Турбината е блокирана	Изключете градинския електроинструмент и освободете турбината (работете с предпазни ръкавици)

Поддржане и сервис

Поддржане, почистване и съхраняване

- ▶ **Преди извършване на каквито и да е дейности по градинския електроинструмент изключвайте щепсела от контакта.**
- ▶ **За да работите качествено и сигурно, поддържайте градинския електроинструмент чист.**

За да работите качествено и сигурно, поддържайте градинския електроинструмент и вентилационните отвори чисти.

Отстранявайте замърсявания от градинския електроинструмент или торбата за отпадъци с влажна кърпа.

Не пръскайте с вода градинския електроинструмент и не го потапяйте във вода.

Съхранявайте градинския електроинструмент на сигурно, сухо и недостъпно за деца място.

Не поставяйте върху градинския електроинструмент други предмети.

Сервис и технически съвети

www.bosch-garden.com

Винаги когато се обръщате с въпроси към представителите на Бош непременно посочвайте 10-цифрения каталожен номер на градинския електроинструмент.

България

Robert Bosch SRL
Service scule electrice
Strada Horia Măcelariu Nr. 30 – 34, sector 1
013937 București, România
Тел.: +359(0)700 13 667 (Български)
Факс: +40 212 331 313
Email: BoschServiceCenterBG@ro.bosch.com
www.bosch-pt.com/bg/bg/

Бракуване

Градинският електроинструмент, принадлежностите му и опаковките трябва да се предават за оползотворяване на съдържашите се в тях суровини.



Не изхвърляйте градински електроинструменти при битовите отпадъци!

Само за страни от ЕС:

Съгласно Европейска директива 2012/19/ЕС относно излязла от употреба електрическа и електронна апаратура и утвърждаването ѝ като национален закон електрическите и електронни устройства, които не могат да се използват повече, трябва да се събират отделно и да бъдат подлагани на подходяща преработка за оползотворяване на съдържашите се в тях суровини.

Правата за изменения запазени.

Македонски

Безбедносни напомени

Внимание! Ве молиме прочитајте ги следниве упатства. Запознајте се со командите и со соодветната употреба на косачката. Чувајте го упатството за идни консултации.

Толкување на символите на косачката



Општи безбедносни правила.



Прочитајте го упатството за употреба.



Внимавајте предмети коишто летаат од косачката да не ги повредат личностите коишто стојат околу уредот.

Предупредување: Држете се на безбедно растојание од косачката додека таа работи.



Ротациона дувалка. Не пикајте ги рацете и нозете во отворите на машината додека е вклучена.



Не ставајте ги нозете и рацете во отворите додека машината работи.



Бидете сигурни дека отсекоците што летаат од машината нема да ги повредат лицата што стојат околу уредот. Внимавајте другите лица да се на безбедно растојание од машината.



Носете заштитни слушалки и очила.

174 | Македонски



Не работете по дожд и не оставајте ја дувалката/смукалката на отворено кога врне.



Пред секоја операција на чистење, одржување и прилагодување згаснете го уредот и исклучете го од напојување, како и кога е кабелот свиткан, притиснат или оштетен или кога ја оставате дувалката/смукалката без надзор.



Почекајте сите компоненти на косачката да застанат пред да ги допрете. Сечилата на косачката можат да предизвикаат повреда и кога мируваат.



Почекајте сите компоненти на косачката да застанат пред да ги допрете. Сечилата на косачката можат да предизвикаат повреда и кога мируваат.

Ракување

- ▶ Никогаш не дозволувајте им на деца и луѓе кои не се запознаени со овие инструкции да ја користат косачката. Локалните прописи можат да ја ограничат возраста на ракувачот. Чувајте ја косачката вон дофат на деца кога не ја употребувате.
- ▶ Оваа косачка не е наменета на личности (и деца) со ограничени физички, сензорни или душевни можности, со недостаток на искуство и знаење, освен ако не им се обезбедени соодветни инструкции или надзор за употреба на косачката од страна на личност одговорна за нивната безбедност. Внимавајте децата да не си играат со косачката.
- ▶ Не користете ја машината кога во непосредна близина има животни, луѓе, а особено деца.
- ▶ Ракувачот е одговорен за штетата нанесена на други луѓе или имот.
- ▶ Додека ја користите машината, во круг од најмалку 3 метри не треба да има луѓе и животни. Ракувачот на машината е одговорен за безбедноста на трети лица во нејзината близина.
- ▶ Користете ја машината само по дневна светлина или под добро осветлување.
- ▶ Не употребувајте го уредот ако сте болни или под влијание на алкохол, дрога или лекови.
- ▶ Не работете со машината по лоши временски услови, особено при грмотевици.
- ▶ При употребата на овој уред секогаш носете облека од крут материјал на горниот дел од делото и рацете.
- ▶ Не користете ја косачката боси или со отворени сандали. Носете крути обувки и долги пантолони.
- ▶ Ако носите лабава облека, внимавајте таа да не се вовлече во отворот за воздух, бидејќи тоа може да предизвика повреда.
- ▶ Уредот користете го само со монтиран распрснувач или вшмукувач.
- ▶ Доколку имате долга коса, внимавајте таа да не се вовлече во отворот за воздух, бидејќи тоа може да предизвика повреда.

- ▶ Пред работа внимателно прегледајте го просторот и отстранете ги сите суштества и предмети.
 - ▶ Проверете го напојниот/продолжниот кабел и заменете го доколку има оштетувања. Заштитете го напојниот/продолжниот кабел од топлина, масла и остри рабови.
 - ▶ Кабелот секогаш држете го зад уредот и понастрана од него.
 - ▶ Уредот употребувајте го само во предвидената положба. Уредот не е погоден ако се користи свртен наопаку во модусот за смукање.
 - ▶ Никогаш не користете ја дувалката/смукалката со неисправни осигурачи, штитници и без заштитна опрема.
 - ▶ Пред работа со дувалката/смукалката проверете да се монтирани сите рачки и штитници. Никогаш не користете ја дувалката/смукалката ако не е целосно монтирана или ако на неа се извршени неовластени преправки.
 - ▶ При употребата на дувалката/смукалката секогаш стојте стабилно и на цврста подлога.
 - ▶ Бидете свесни за Вашата околина и за можните опасности што не можете да ги слушнете додека дувалката/смукалката работи.
 - ▶ Избегнувајте неправилно држење на телото и секогаш одржувајте стабилна равнотежа.
 - ▶ На коси површини чекорете внимателно и стабилно.
 - ▶ Оде те полека, не трчајте.
 - ▶ Не дозволувајте нечистотија и отпадоци да влегуваат во отворите за ладење.
 - ▶ Лисјата и нечистотијата не дувајте ги кон луѓето што стојат во близина.
 - ▶ Не носете го уредот држејќи го за кабелот.
 - ▶ Препорачливо е да носите заштитна маска.
 - ▶ **Носете заштитни очила.**
 - ▶ **Не вршете никакви преправки на косачката.** Неовластените модификации можат да доведат до нарушување на безбедноста на косачката, или да ја зголемат бучавата или вибрациите.
 - ▶ Не усисувајте цврсти предмети како големи гранки, скршено стакло, метални делови и камења.
 - ▶ Оштетен вентилатор или куќиште (струготини, пукнатини, засеци) го зголемуваат ризикот отфрлени предмети да предизвикаат повреда. Ако куќиштето е оштетено, јавете се во Бош службата за корисници.
- Извлечете го кабелот од утикачот:**
- секогаш кога ја оставате косачката без надзор,
 - ако ја прегледувате дувалката/смукалката, отстранувате блокада или работите на неа,
 - после удар во цврст предмет. Прегледајте веднаш дали дувалката/смукалката е оштетена и престанете веднаш со работа,

– ако дувалката/смукалката почне одненадеж да вибрира (проверете веднаш).

Приклучување на струја

- ▶ Напонот на изворот на напојување мора да биде соодветен со оној наведен на спецификационата плочка на уредот.
- ▶ Со овој апарат се препорачува употребата на резидуален уред од 30 mA.
- ▶ Со овој апарат употребувајте само дополнителни/резервни кабли кои се одобрени според спецификациите од производителот; Бројот и видот на производот пронајдете ги во упатството за работа.
- ▶ Ниикога не допирајте го утикачот со мокри раце.
- ▶ Не газете ги, не превиткувајте ги и не тегнете ги напојниот или продолжниот кабел, бидејќи на тој начин можат да се оштетат. Заштитете го кабелот од топлина, масло и оштри рабови.
- ▶ Користениот продолжен кабел мора да биде водоотпорен и со соодветен пресек односно дебелина. Врската не смее да се наоѓа во вода.

Безбедност од електричен удар



Внимание! Извадете го напојниот кабел од утикач пред да ја прегледувате или чистете машината. Истото важи и ако кабелот е оштетен, прекинат или сплеткан.

▶ **Монтиран штитник на моторот! Моторот е опремен со заштита од преоптоварување. Ако моторот престане со работа, згаснете го и оставете го неколку минути да се олади пред повторно да го вклучите.**

▶ **Веднаш исклучете го кабелот од напојување доколку се оштети при работата. НЕ ДОПИРАЈТЕ ГО ОШТЕТЕНИОТ КАБЕЛ ПРЕД ДА ГО ИСКЛУЧИТЕ ОД НАПОЈУВАЊЕ.**

Вашиот уред е со двојна изолација и не му е потребно заземјување. Работниот напон е 230 V AC, 50 Hz (за зеји вон ЕУ 220 V или 240 V). Користете само одобрени продолжни кабли. За подетални информации, обратете се во овластениот сервисен центар. За подобра безбедност користете резидуален уред (РЦД) кој се активира на отстапување од 30 mA. Резидуалниот уред треба да се проверува пред секоја употреба. Чувајте го напојниот и продолжниот кабел понастрана од подвижните делови, за да се избегне оштетување на кабелот и негов контакт со металните делови. Кабелските врски (приклучник и приклучница) треба да бидат суви и да не лежат на теренот. Напојниот и продолжниот кабел мора редовно да се проверуваат за евентуални оштетувања и да се користат само кога се во беспрекорна состојба.

Ако напојниот кабел е оштетен, мора да се поправи од страна на овластен сервис на Бош.

Користете само одобрени продолжни кабли.

Користете само продолжни кабли кои ги задоволуваат стандардите EN 61242 / IEC 61242 или IEC 60884-2-7.

Ако сакате да користите продолжен кабел, потребни ви се следните димензии на кабли:

- Пресек 1,25 mm² или 1,5 mm²
- Максимална должина 30 m за продолжниот кабел или 60 m

Забелешка: Ако користите продолжен кабел, тој мора да биде заземјен преку напојната мрежа, во склад со важечките прописи.

За дополнителни информации контактирајте лиценциран електричар или најблискиот Bosch сервис.



ПРЕДУПРЕДУВАЊЕ:
Несоодветните продолжни кабли можат да бидат опасни. Продолжниот кабел, утикачот и спојот со продолжниот кабел мораат да бидат водоотпорни.

Предупредување за производите кои не се за Британски пазар предвидени:

ВНИМАНИЕ: За Ваша безбедност потребно е уредот да е поврзан со продолжниот кабел преку соодветен утикач. Спојот со продолжниот кабел мора да биде заштитен од прскање, направен од гума или обложен со

гума. Продолжниот кабел мора да се користи со автоматски намотувач.

Одржување



- ▶ За безбедно работење, сите шrafoви, навртки и завртки на дувалката/смукалната мора да бидат прицврстени.
- ▶ Дувалката/смукалната чувајте ја на суво, високо или заклучено место, вон дофат на деца.
- ▶ Поради безбедносни причини, веднаш заменете ги истрошените или оштетените делови.
- ▶ Редовно проверувајте дали уредот е оштетен или изабен.
- ▶ Не обидувајте се сами да ја поправате машината, освен ако ја немате соодветната обука.
- ▶ Секогаш користете Bosch оригинални резервни делови.

Ознаки

Следните симболи се важни за читање и разбирање на упатството за употреба. Ве молиме проучете ги симболите и нивното значење. Правилната интерпретација на симболите ќе Ви помогне подобро и побезбедно да ја користите косачката.

Ознака	Значење
	Модус за дување
	Модус за смукање
	Правец на движење
	Правец на реакција
	Вклучување
	Исклучување

178 | Македонски

Ознака	Значење
	Дозволена функција
	Забранети акции
	Носете заштитни ракавици.
	Уредот употребувајте го само со монтиран вшмукувач.
	Затегнете ја завртката во алатот додека линијата веќе не е видлива.

Употреба со соодветна намена

Овој уред е соодветен за собирање и дување лисја и дворен отпад, како остатоци од косење околу куката.

Уредот **да не се користи како секач**.

Употребата на било кој алат која не е во склад со неговата намена може да биде опасна. При несоодветна употреба можете да се повредите.

Технички податоци

Дувалка/Градинска смукалка		ALS 2400	ALS 25	ALS 25	ALS 2500	ALS 28	ALS 30
Број на дел/артикл	3 600 ...	HA1 003	HA1 0..	HA1 030 HA1 040	HA1 071	HA1 1..	HA1 1..
Номинална јачина	W	2400	2500	2300	2500	2800	3000
Воздушен проток	км/ч	180/300	180/300	180/300	180/300	180/300	180/300
Волуменски проток, макс.	м ³ /ч	400/800	400/800	400/800	400/800	400/800	400/800
Редукционен однос		10:1	10:1	10:1	10:1	10:1	10:1
Волумен на вреќата	l	45	45	45	45	45	45
Тежина (модус за дување)	кг	3,2	3,2	3,2	3,2	3,2	3,2
Тежина (модус за смукање)	кг	4,4	4,4	4,4	4,4	4,4	4,4
Класа на заштита		□/II	□/II	□/II	□/II	□/II	□/II
Сериски број		види ја натписната плочка на косачката					
Податоците важат за номинален напон [U] од 230 волти. Овие податоци може да отстапуваат при различни напони, во зависност од изведбата во односната земја.							

Информации за бучава/вибрации

Вредностите на емисија на бучава одредени во согласност со EN 50636-2-100.

Измерените А-вредности на врева изнесуваат просечно: Звучен притисок 82 дБ (А); Силина на звук 102 дБ (А).

Несигурност K = 3 дБ.

Носете звучна заштита!

Вкупна вредност на вибрации a_h (векторски збир на трите показатели) и несигурност K утврдена според EN 50636-2-100: $a_h < 2,5 \text{ m/cs}^2$, $K = 1,5 \text{ m/c}^2$.

Монтажа и користење

Цел на користењето	Слика	Страна
Обем на испорака	1	238
Монтажа на заштитата	2	238
прицврстување на млазницата	3	239

Цел на користењето	Слика	Страна
Приклучување на продолжниот кабел	4	239
Вклучување	4	239
Гасење	4	239
Модус за дување	5	240
Бирање на брзината на дување	5	240
Демонтажа на заштитата/млазницата	6	241
Монтажа на рачката	7	241
Монтажа на вшмукувачот (се монтира еднаш)	8	242
Прицврстување на ременот за носење	9	242
Монтажа на вреќата за собирање	10	243

Цел на користењето	Слика	Страна
Приклучување на продолжниот кабел	11	243
Вклучување	11	243
Гасење	11	243
Модус за смукање	12	244
Бирање на волуменот на протокот	12	244
Прилагодување на предната рачка	13	245
Празнење на вреќата	14	245 – 246
Одржување и чистење	15	246 – 247
Складирање и транспорт	16	247

Совети при работењето

При работа секогаш држете ја машината блиску до земјата.

Не дувајте жешки, запалливи или експлозивни материјали.

Смукалната е погодна само за смукање лисја и градински отпадоци.

Проверете го делот на којшто работите да нема животни и цврсти предмети.

Не смукајте течности, најлонски кеси, лименки, шишарки, гранки подебели од 5 мм, ткаенини, хартиени и платнени марамчиња.

Моторот стартува само доколку се монтирани следните компоненти:

- При модулот за собирање лисја усисната цевка и собирната вреќа
- при модулот за дување цревето и решетката

Отстранување грешки



Проблем	Можна причина	Решение
Косачката не работи	Делот не е правилно монтиран	погледнете во «Монтажа»
	Нема снабдување со струја	Проверете и вклучете
	Утикачот е неисправен	Користете друг утикач
	Продолжниот кабел е оштетен	Проверете го кабелот и ако е потребно заменете го
	Прегорен осигурувач	Заменете го осигурувачот
Косачката работи со прекини	Активирана е заштитата на моторот од прегревање	Оставете да се излади моторот и проверете да не е блокиран вентилаторот
	Продолжниот кабел е оштетен	Проверете го кабелот и ако е потребно заменете го
	Неисправни внатрешни инсталации во косачката	Побарајте помош од сервис
Прекинувачот е расипан	Прекинувачот е расипан	Побарајте помош од сервис
	Активирана е заштитата на моторот од прегревање	Оставете да се излади моторот и проверете да не е блокиран вентилаторот
Јаки вибрации/бучава	Машината е расипана	Побарајте помош од сервис
Уредот не дува/не смука	Запушен вшмукувач/распрснувач	Исчистете го вшмукувачот/распрснувачот
Вшмукувачот/распрснувачот не може да се монтира	Погрешен начин на монтажа	погледнете во «Монтажа»
	Вреќата е полна	Испразнете ја вреќата
Јачината на смукањето се намалува	Затната е влезната цевка во вреќата	Исчистете ја влезната цевка
	Вентилаторот не ротира	Вентилаторот е блокиран

180 | Srpski

Одржување и сервис

Одржување, чистење и чување

- ▶ Пред било какви интервенции уредот исклучете го од напојување.
- ▶ Одржувајте го уредот чист за да обезбедите добра и безбедна работа.

Одржувајте ги уредот и отворите за проветрување чисти за да функционираат добро и безбедно.

Уредот и вреката чистете ги со влажна крпа.

Не прскајте го уредот со вода и не натопувајте го.

Уредот скалирајте го на безбедно, суво место вон допир на деца.

Не редете други предмети на уредот.

Сервисна служба и совети при користење

www.bosch-garden.com

Секогаш при кореспонденција или нарачка на резервни делови наведете го десетцифрениот сервиски број што се наоѓа на натписната плочка.

Македонија

Д.Д.Електрис

Сава Ковачевиќ 47Њ, број 3

1000 Скопје

Е-пошта: dimce.dimcev@servis-bosch.mk

Интернет: www.servis-bosch.mk

Тел./факс: 02/ 246 76 10

Моб.: 070 595 888

Отстранување

Машината, додатната опрема и амбалажата треба да се сортираат за рециклажа.



Не фрлајте ја косачката со комуналниот отпад!

Само за земји во рамки на ЕУ

Според Европската директива 2012/19/EU за отпадна електрична и електронска опрема и нејзината имплементација во државното право, отпадната електрична и електронска опрема мора посебно да се сортира и да се складишти на еколошки прифатлив начин.

Се задржува правото на промена.

Srpski

Sigurnosna uputstva

Pažnja! Pročitajte pažljivo sledeća uputstva. Upoznajte se sa elementima za rad i propisnom upotrebom baštenskog uređaja. Molimo sačuvajte sigurno uputstvo za rad za kasniju upotrebu.

Objašnjenja simbola na baštenskom uređaju



Opšte uputstvo o opasnosti.



Pročitajte uputstvo za rad.



Paziti da osobe koje stoje u blizini ne budu povredene usled odbačenih stranih tela.

Opomena: Održavajte sigurno rastojanje od baštenskog uređaja, kada on radi.



Rotirajuća duvaljka. Ne idite sa Vašim rukama i nogama u otvore dok baštenski uređaj radi.



Ne idite sa Vašim rukama i nogama u otvore dok baštenski uređaj radi.



Pazite na to, da se osobe koje se nalaze u blizini ne povrede od stranih tela koja lete okolo od baštenskog uređaja. Pazite kod drugih osoba na sigurno rastojanje do baštenskog uređaja.



Nosite zaštitu za sluh i zaštitne naočare.



Ne radite po kiši i ne ostavljajte duvaljku za lišće/baštenski usisivač u prirodi dok pada kiša.



Isključite baštenski uređaj i izvucite mrežni utikač iz utičnice, pre nego što



preduzmete radove podešavanja, čišćenja ili održavanja, kada je mrežni kabl uvrnut, presečen ili oštećen, ili ako usisivač za lišće/baštenski usisivač ostavite bez nadzora.



Sačekajte da se svi delovi baštenskog uređaja zaustave pre nego što ih dodirnete.

Noževi nakon isključivanja baštenskog uređaja rotiraju još neko vreme i tako mogu da izazovu povrede.

Rad

- ▶ Nikada deci ili osobama koje nisu upoznate sa ovim uputstvima ne dozvoliti korišćenje baštenskog uređaja. Nacionalni propisi ograničavaju moguće starost radnika. Čuvajte baštenski uređaj da bude za decu nedostupan, kada nije u upotrebi.
- ▶ Ovaj baštenski uređaj nije zamišljen za to, da ga koriste osobe (uključujući i decu) sa ograničenim fizičkim, umnim ili duševnim sposobnostima ili nedostajućim iskustvom i/ili nedostajućim znanjem, čak ni onda, ako su pod nadzorom osobe koja je nadležna za njihovu sigurnost ili dobijaju od nje uputstva, kako se koristi baštenski uređaj. Decu bi trebalo nadzirati, da biste bili sigurni da se ne igraju sa baštenskim uređajem.
- ▶ Ne radite sa baštenskim uređajem nikada dok se osobe, posebno deca ili kućne životinje nalaze u neposrednoj blizini.
- ▶ Radnik ili korisnik je odgovoran za nesreće ili štete kod drugih ljudi ili na njihovoj imovini.
- ▶ Za vreme rada ne smeju se u krugu od 3 metra zadržavati nikakve druge osobe ili životinje. Radnik je odgovoran u radnom području prema trećim licima.
- ▶ Upotrebljavajte baštenski uređaj samo pri dnevnom svetlu ili dobrom veštačkom svetlu.
- ▶ Ne koristite baštenski uređaj ako ste umorni ili bolesni ili pod uticajem alkohola, droga ili lekova.
- ▶ Pri lošim vremenskim uslovima posebno kod dolazeće oluje ne radite sa baštenskim uređajem.
- ▶ Nosite uvek kod upotrebe ovoga baštenskog uređaja odelo koje nije komotno na gornjem delu tela i rukama.
- ▶ Baštenski uređaj nemojte da koristite kada ste bos ili ako nosite sandale. Uvek nosite solidne cipele i dugačke pantalone.
- ▶ Pazite na to, da se opušteno odelo ne uvuče u dovod za vazduh, jer ovo može uticati na povrede.
- ▶ Radite sa baštenskim uređajem samo sa montiranom mlaznicom odnosno sa montiranom cevi za usisavanje.
- ▶ Pazite na to, da se duga kosa ne uvuče u dovod za vazduh, jer ovo može uticati na povrede.

182 | Srpski

- ▶ Pregledajte brižljivo površinu koju treba raditi i uklonite sve žice i druga strana tela.
 - ▶ Pre svakog korišćenja proverite da li je priključni vod/produžni kabl oštećen, a ako je potrebno, zamenite ga/ih. Priključni vod/produžni kabl štitite od visokih temperatura, ulja i oštarih ivica.
 - ▶ Provedite kabl uvek pozati baštenskog uredjaja.
 - ▶ Radite sa baštenskim uredjajem samo u poziciji koja je predviđena za vrstu rada. Baštenski uredjaj nije pogodan, da se obrnuto drži u modusu usisivanja lišća.
 - ▶ Ne radite nikada sa baštenskim uredjajem za usisavanje lišća sa zaštitnim uredjajima u kvaru, poklopcima ili bez sigurnosnih uredjaja, na primer bez džaka za prihvatanje.
 - ▶ Uverite se da su sve isporučene drške i zaštitni uredjaji u radu baštenskog usisivača lišća montirani. Ne pokušavajte nikada da nekompletno montiran baštenski usisivač za lišće ili baštenski usisivač za lišće sa nedozvoljenim modifikacijama puštate u rad.
 - ▶ Pazite uvek pri radu baštenskog usisivača lišća na sigurno stajanje i održavajte uvek ravnotežu.
 - ▶ Budite svesni svoje okoline i spremni na moguće opasne momente, koje za vreme usisavanja lišća u bašti ne čujete.
 - ▶ Izbegavajte nenormalno držanje tela i održavajte uvek ravnotežu.
 - ▶ Pazite na kosim površinama da sigurno koračate.
 - ▶ Uvek sa mašinom hodajte polako, nikada ne žurite.
 - ▶ Držite sve otvore za hladan vazduh da bude bez prljavštine.
 - ▶ Ne oduvavajte prljavštinu/lišće nikada u pravcu osoba koje stoje u blizini.
 - ▶ Ne nosite baštenski uredjaj za kabl.
 - ▶ Preporučuje se nošenje zaštitne maske za disanje.
 - ▶ **Nosite zaštitne naočare.**
 - ▶ **Ne preduzimajte nikakve promene na baštenskom uredjaju.**
Nedozvoljene promene mogu oštetiti sigurnost Vašeg baštenskog uredjaja i uticati na pojačane šumove i vibracije.
 - ▶ Ne usisavajte čvrste objekte kao što su velike grane, stakleni komadi, metalni komadi i kamenje.
 - ▶ Oštećena duvaljka ili kućište (piljevina, naprsline, urezi) povećavaju rizik od povreda sa odbačenim stranim telima. Ako je kućište oštećeno, kontaktirajte Bosch-Hotline.
- Mrežni utikač izvucite iz utičnice:**
- Uvek kada se udaljavate od baštenskog uredjaja.
 - Kada kontrolišete baštenski usisivač lišća, pri uklanjanju blokade ili kada na njemu radite.
 - Posle kolizije sa nekim stranim telom. Prekontrolišite baštenski usisivač lišća odmah na oštećenja i ako je potrebno popravite ga.

- Kada baštenski usisivač lišća neobičajeno počne da vibrira (odmah ispitati).

Priključak struje

- ▶ Napon strujnog izvora mora se usaglasiti sa podacima na tipskoj tablici baštenskog uređaja.
- ▶ Preporučuje se da se ovaj baštenski uređaj priključi samo na utičnicu, koja je osigurana sa zaštitnim prekidačem struje u kvaru sa 30 mA.
- ▶ Upotrebljavajte ili zamenite za ovaj baštenski uređaj samo priključne vodove mreže koji su usaglašeni sa podacima proizvođača, broj narudžbine i tip pogledajte u uputstvu za rad.
- ▶ Mrežni utikač nikada ne dodirujte golim rukama.
- ▶ Preko mrežnog priključnog kabela ili produžnog kabela nemojte voziti, ne gnječite ga niti navlačite, jer bi se mogao oštetiti. Zaštitite kabl od izvora toplote, ulja i oštih ivica.
- ▶ Produžni kabl mora imati presek naveden u uputstvima za upotrebu i mora biti zaštićen od prskanja vode. Utikački spoj ne sme biti u vodi.

Električna sigurnost



Pažnja! Pre radova održavanja i čišćenja isključite baštenski uređaj i izvucite mrežni utikač. Isto važi i ako je strujni kabl oštećen, zasečen ili zapleten.

▶ Motorna zaštita je instalirna! Motor je opremljen sa zaštitom od preopterećenja. Ako motor stane, odhladite ga pre ponovnog startovanja nekoliko minuta.

▶ Izvucite odmah mrežni utikač iz utičnice kada je kabl oštećen za vreme rada. NE DODIRUJTE OŠTEĆENE KABLOVE PRE NEGO ŠTO IZVUCETE MREŽNI UTIKAČ.

Vaš baštenski uređaj je zaštitno izolovan radi sigurnosti i nema potrebe za uzemljenjem. Radni napon iznosi 230 V AC, 50 Hz (za zemlje van Evropske Unije 220 V ili 240 V). Upotrebljavajte samo dozvoljeni produžni kabl. Informacije možete dobiti kod Vašeg stručnog servisa.

Za povećanje sigurnosti, koristite jednu fidovu sklopku (RCD) sa strujom greške od maks. 30 mA. Ova fidova sklopka bi trebala pre svake upotrebe da se prekontrolira.

Držite mrežni i produžni kabl dalje od pokretnih delova i izbegavajte svako oštećenje kabela, da bi izbegli kontakt sa delovima koji sprovode napon.

Kablove veze (mrežni utikač i utičnice) bi trebale da budu suve i da ne leže na podu.

Mrežni i produžni kabl moraju redovno da se kontrolišu na oštećenja i smeju da se koriste samo u besprekornom stanju.

Kada je mrežni kabl uređaja oštećen, sme ga popraviti samo neki stručan Bosch-servis.

Upotrebljavajte samo dozvoljene produžne kablove.

Upotrebljavajte samo produžne kablove i vodove ili kablovske bubnjeve koji odgovaraju standardima EN 61242 / IEC 61242 ili IEC 60884-2-7.

Kada želite za rad uređaja da upotrebljavate produžni kabl, potrebni su sledeći preseći vodova:

- Presek voda 1,25 mm² ili 1,5 mm²
- Maksimalna dužina 30 m za produžni kabl ili 60 m za kablovski bubanj sa FI-zaštitnim prekidačem

Pažnja: Ako se koristi produžni kabl, mora on – kao što je opisano u sigurnosnim propisima – posedovati zaštitni provodnik, koji je preko utikača povezan sa zaštitnim vodom Vašeg električnog uređaja.

U slučajevima sumnje pitajte nekog izučenog električara ili sledeći Bosch servis- predstavništvo.



OPREZ: Npropisni produžni kablovi mogu biti opasni. Produžni kabl, utikač i spojnica moraju biti zaptiveni za vodu i dozvoljene konstrukcije za spoljnu upotrebu.

spojnica moraju biti zaptiveni za vodu i dozvoljene konstrukcije za spoljnu upotrebu.







Napomena za proizvode koji se **ne prodaju u Velikoj Britaniji:**
PAŽNJA: Zbog Vaše bezbednosti je neophodno da se utikač postavljen na baštenskom uređaju spoji sa produžnim kablom. Spoj produžnog kabla mora da bude zaštićen od prskanja vode, mora da bude od gume ili da bude prevučen gumom. Produžni kabl mora da se koristi sa kablovskom uvodnicom odn. rasterećenjem zatezanja.





Održavanje

- ▶ Uverite se u čvrstu vezu svih navrtki, spreznjaka i zavrtnja, da bi se obezbedilo sigurno radno stanje baštenskog usisivača za lišće.
- ▶ Čuvajte baštenski usisivač lišća na nekom suvom, visokom ili zatvorenom mestu izvan dometa dece.
- ▶ Sigurnosti radi promenite istrošene ili oštećene delove.
- ▶ Kontrolišite džak za prihvat redovno na habanje ili oštećenja.
- ▶ Baštenski uređaj ne mojte da pokušavate da popravite osim ako niste kvalifikovani u neophodnoj meri.
- ▶ Uverite se da li delovi koje treba promeniti potiču od Bosch-a.

Simboli

Sledeći simboli su važni za čitanje i shvatanje uputstva za upotrebu. Zapamtite simbole i njihovo značenje. Pravilna interpretacija simbola Vam pomaže da baštenski uređaj koristite bolje i bezbednije.

Simbol	Značenje
	Modus za duvanje lišća
	Modus za usisavanje lišća
	Pravac kretanja
	Pravac reakcije
	Uključivanje
	Isključivanje
	Dozvoljena radnja

Simbol	Značenje
	Zabranjeno rukovanje
	Nosite zaštitne rukavice.
	Radite sa baštenskim uređajem samo sa montiranom usisnom cevi.
	Molimo da uvučete zavrtnj u alat sve dok se linija više ne vidi.

Upotreba prema svrsi

Baštenski uređaj je određen za sakupljanje lišća duvanjem i baštenskih otpadaka kao na primer pokošene trave u području kuće i vrta.

Baštenski uređaj nesme da se upotrebljava **kao sekačica**. Korišćenje električnih alata na neki drugi način nego što je izričito određeno može biti opasno. Kod korišćenja koje nije prema svrsi može Vas povrediti.

Tehnički podaci

Duvaljka za lišće / Baštenski usisivač	ALS 2400	ALS 25	ALS 25	ALS 2500	ALS 28	ALS 30
Broj predmeta	3 600 ...	HA1 003	HA1 0..	HA1 030 HA1 040	HA1 071	HA1 1.. HA1 1..
Nominalna primljena snaga	W	2400	2500	2300	2500	2800
Brzina vazdušne struje	km/h	180/300	180/300	180/300	180/300	180/300
Strujni volumen, maks.	m ³ /h	400/800	400/800	400/800	400/800	400/800
Smanjivanje količine lišća		10:1	10:1	10:1	10:1	10:1
Zapremina prihvatnog džaka	l	45	45	45	45	45
Težina (modus za duvanje lišća)	kg	3,2	3,2	3,2	3,2	3,2
Težina (modus za usisavanje lišća)	kg	4,4	4,4	4,4	4,4	4,4
Klasa zaštite		□/II	□/II	□/II	□/II	□/II
Serijski broj	vidi tipsku tablicu na baštenskom uređaju					

Podaci važe za nominalne napone [U] od 230 V. Kod napona koji odstupaju i izvođenja specifičnih za zemlje mogu ovi podaci varirati.

Informacije o šumovima/vibracijama

Vrednosti emisije šumova se određuju u skladu sa EN 50636-2-100.

A-vrednovan nivo šumova uređaja iznosi tipično: Nivo zvučnog pritiska 82 dB (A); Nivo snage zvuka 102 dB (A). Nesigurnost K = 3 dB.

Nosite zaštitu za sluh!

Ukupne vrednosti vibracija a_h (zbir vektora tri pravca) i nesigurnost K su dobijeni prema EN 50636-2-100: $a_h < 2,5 \text{ m/s}^2$, $K = 1,5 \text{ m/s}^2$.

Montaža i Rad

Cilj rukovanja	Slika	Strana
Obim isporuke	1	238
Montiranje zaštitnog poklopca	2	238
Mlaznicu nataći	3	239

Cilj rukovanja	Slika	Strana
Postavljanje produžnog kabla	4	239
Uključivanje	4	239
Isključivanje	4	239
Modus za duvanje lišća	5	240
Poešavanje brzine duvanja lišća	5	240
Demontaža mlaznice/zaštitnog poklopca	6	241
Montaža drške za ruku	7	241
Montaža usisne cevi (prva montaža)	8	242
Pričvršćivanje nosećeg kaiša	9	242
Montaža prihvatnog džaka	10	243
Postavljanje produžnog kabla	11	243
Uključivanje	11	243
Isključivanje	11	243

186 | Srpski

Cilj rukovanja	Slika	Strana
Modus za usisavanje lišća	12	244
Podешavanje strujnog volumena	12	244
Podешavanje prednje ručne drške	13	245
Pražnjenje džaka za prihvat	14	245 – 246
Održavanje i čišćenje	15	246 – 247
Čuvanje i transport	16	247

Baštenski usisivač je samo pogodan za usisavanje lišća i baštenskih otpadaka.

Prekontrolišite pre korošćenja baštenskog uređaja okolinu u pogledu malih životinja i tvrdih predmeta.

Ne usisavajte tečnosti, plastične kese, konzerve, šišarke jele, grane sa više od 5 mm preseka, peškire, papirne maramice i štipaljke.

Motor će startovati kada su montirani sledeći delovi.

- u modusu za usisavanje lišta usisna cev i prihvatni džak
- u modusu za usisavanje lišća mlaznica i usisna rešetka

Uputstva za rad

Držite baštenski uređaj u radu uvek do tla.

Ne sakupljajte duvanjem vrele, zapaljive ili eksplozivne materijale.

Traženje grešaka



Simptomi	Mogući uzroci	Pomoć
Baštenski uređaj ne radi	Komponente nisu ispravno montirane	pogledajte „montaža“
	Nema mrežnog napona	Prokontrolisati i uključiti
	Neispravna mrežna utičnica	Koristite drugu utičnicu
	Oštećen produžni kabl	Ispitajte i zamenite kabl ako je oštećen
	Osigurač je izbio	Promeniti osigurač
	Motorna zaštita je reagovala	Motor ohladiti i ispitati da li duvaljka blokira
Baštenski uređaj radi sa prekidima	Oštećen produžni kabl	Ispitajte i zamenite kabl ako je oštećen
	Interni kablovi baštenskog uređaja su u kvaru	Potražiti ovlašćeni servis
	Prekidač za uključivanje/isključivanje je u kvaru	Potražiti ovlašćeni servis
	Motorna zaštita je reagovala	Motor ohladiti i ispitati da li duvaljka blokira
Jake vibracije/šumovi	Baštenski uređaj je u kvaru	Potražiti ovlašćeni servis
Baštenski uređaj duva/ne usisava	Mlaznica/usisna cev blokira	Osloboditi mlaznicu/usisnu cev
Mlaznica/usisna cev se ne može montirati	Pogrešna montaža	pogledajte „montaža“
Intenzitet usisavanja popušta	Prihvatni džak je pun	Isprazniti džak za prihvat
	Priključna štucna džaka za prihvat blokira	Oslobodite priključnu štucnu džaka za prihvat
Duvaljka ne rotira	Duvaljka blokira	Isključiti baštenski uređaj i ukloniti blokiranje (nosite zaštitne rukavice)

Održavanje i servis

Održavanje, čišćenje i čuvanje

- ▶ **Izvućite pre svih radova na baštenskom uređaju mrežni utikač iz utičnice.**
- ▶ **Održavajte baštenski uređaj čist, da bi mogli dobro i sigurno da radite.**

Držite baštenski uređaj i otvore za ventilaciju čiste, da bi mogli dobro i sigurno da radite.

Uklonite prljavštinu sa nekom suvom krpom sa baštenskog uređaja ili džaka za prihvat.

Ne prskajte ga i ne uranjajte baštenski uređaj nikada u vidu. Čuvajte baštenski uređaj na nekom sigurnom mestu, suvom i izvan dometa dece.

Ne ostavljajte nikakve druge predmete na baštenskom uređaju.

Servisna služba i savetovanje o upotrebi**www.bosch-garden.com**

Molimo navedite kod svih pitanja i naručivanje rezervnih delova neizostavno broj predmeta sa 10 mesta prema tipskoj tablici baštenskog uređaja.

Srpski

Bosch Elektroservis
Dimitrija Tucovića 59
11000 Beograd
Tel.: +381 11 644 8546
Tel.: +381 11 744 3122
Tel.: +381 11 641 6291
Fax: +381 11 641 6293
E-Mail: office@servis-bosch.rs
www.bosch-pt.rs

Keller d.o.o.
Ljubomira Nikolica 29
18000 Nis
Tel./Fax: +381 18 274 030
Tel./Fax: +381 18 531 798
E-Mail: office@keller-nis.com
www.bosch-pt.rs

Uklanjanje djubreta

Baštenski uređaji, pribor i pakovanja treba da se odvoze nekojih regeneraciji koja odgovara zaštiti čovekove okoline.



Ne bacajte baštenski uređaj u kućno djubre!

Samo za EU-zemlje:

Prema evropskoj smernici 2012/19/EU o starim električnim i elektronskim uređajima i njihovom pretvaranju u nacionalno dobro ne moraju više neupotrebljivi električni i elektronski uređaji da se odvojeno sakupljaju i odvoze reciklaži koja odgovara zaštiti čovekove sredine.

Zadržavamo pravo na promene.

Slovensko**Varnostna navodila**

Pozor! Skrbno si preberite naslednja navodila. Seznanite se z upravljalnimi elementi in s pravilno uporabo vrtnega orodja. Prosimo, da to navodilo za obratovanje varno shranite za kasnejšo uporabo.

Razlaga simbolov na vrtnem orodju

Splošno opozorilo na nevarnost.



Preberite si to navodilo za obratovanje.



Pazite, da predmeti, ki bi odleteli od škarij, ne bodo poškodovali oseb, ki stojijo v bližini.

Opozorilo: Ko vrtno orodje obratuje, držite varno razdaljo do slednjega.



Rotirajoč ventilator. Med tekom vrtnega orodja z rokami in nogami ne smete priti v odprtine.



Med tekom vrtnega orodja z rokami in nogami ne smete priti v odprtine.



Pazite na to, da se osebe v bližini ne bodo poškodovale zaradi okrog letečih tujkov od vrtnega orodja. Pri drugih osebah pazite na to, da se bodo nahajale v varni razdalji do vrtnega orodja.



Nosite zaščito sluha in zaščitna očala.



Ne uporabljajte naprave, ko dežuje in med dežjem ne puščajte puhalnika/vrtnega sesalnika na prostem.



Preden želite opraviti nastavitve ali vzdrževalna dela na vrtnem orodju ali preden ga želite občistiti ali če se je zamotal, prerezal ali poškodoval kabel oziroma v



primeru, da morate puhalnik/vrtni sesalnik pustiti brez nadzora, morate izklopiti vrtno orodje in potegniti omrežni vtič iz vtičnice.



Počakajte na to, da se vsi deli vrtnega orodja popolnoma ustavijo, preden se je dotaknete. Noži po izklopu vrtnega orodja nadaljujejo z rotiranjem in lahko povzročijo poškodbe.

Uporaba

- ▶ Nikoli ne dovolite otrokom ali osebam, ki niso seznanjene s temi navodili, da bi uporabljale to vrtno orodje. Nacionalni predpisi morebiti omejujejo starost uporabnika. Kadar vrtno orodje ni v uporabi, ga hranite izven dosega otrok.
- ▶ To vrtno orodje ni namenjeno za uporabo s strani oseb (vključno z otroki) z omejenimi fizičnimi, senzoričnimi ali umskimi sposobnostmi ali pomanjkljivimi izkušnjami in/ali pomanjkljivim znanjem, razen, če jih nadzoruje oseba, ki je odgovorna za varnost ali pa če slednji s strani te odgovorne osebe dobijo navodila, kako se mora to vrtno orodje uporabljati. Nadzorujte otroke in tako zagotovite, da se ne igrajo z napravo.
- ▶ Nikoli ne uporabljajte naprave, ko se v neposredni bližini nahajajo osebe, še posebej otroci ali domače živali.
- ▶ Za nezgode ali škodo, povzročeno na drugih osebah ali njihovi lastnini, je odgovoren uporabnik ali lastnik.
- ▶ Med obratovanjem se v okolici 3 metrov ne smejo zadrževati osebe ali živali. Uporabnik naprave je v delovnem območju odgovoren za tretje osebe.
- ▶ Vrtno orodje uporabljajte le pri dnevni svetlobi ali dobri umetni svetlobi.
- ▶ Vrtnega orodja ne uporabljajte, kadar ste zaspani ali bolni ali pod vplivom alkohola, drog ali zdravil.
- ▶ Pri slabih vremenskih pogojih, še posebej pri bližajoči nevihti, vrtnega orodja ne smete uporabljati.
- ▶ Pri uporabi tega vrtnega orodja morate nositi vselej oprilegajočo, fiksirano obleko na zgornjem delu telesa in rokah.
- ▶ Ne uporabljajte vrtnega orodja, ko ste boski ali z odprtimi sandali. Nosite le fiksno obutev in dolge hlače.
- ▶ Pazite na to, da se ohlapna obleka ne bo potegnila v dovod zraka, saj bi to lahko povzročilo poškodbe.
- ▶ Električno orodje smete uporabljati le z montirano šobo oz. montirano sesalno cevjo.
- ▶ Pazite na to, da se dolgi lasje ne bodo potegnili v dovod zraka, saj bi to lahko povzročilo poškodbe.
- ▶ Skrbno preglejte površino, ki jo želite obdelati in odstranite žice in druge tujke.
- ▶ Pred vsako uporabo preverite priključni vodnik/podaljševalni kabel glede na poškodbe in ju po potrebi zamenjajte. Zaščitite priključni vodnik/podaljševalni kabel pred vročino, oljem in ostrimi robovi.

- ▶ Vodite kabel vselej v smeri nazaj v stran od vrtnega orodja.
- ▶ Vrtno orodje smete uporabljati le v tistem položaju, ki je predviden za ustrezno vrsto obratovanja. Naprava ni primerna za to, da jo v načinu obratovanja sesanja listja držite obrnjeno.
- ▶ Nikoli ne uporabljajte puhalnika/vrtnega sesalnika s poškodovanimi zaščitnimi pripravami, pokrovi ali brez varnostnih priprav, kot npr. prestrezne vreče.
- ▶ Zagotovite, da so pri uporabi puhalnika/vrtnega sesalnika montirani vsi priloženi ročaji in zaščitne priprave. Nikoli ne poskušajte zagnati puhalnika/vrtnega sesalnika, ki bi bil nepopolno montiran ali pa puhalnika/vrtnega sesalnika z nedovoljenimi modifikacijami.
- ▶ Pri uporabi puhalnika/vrtnega sesalnika morate vedno paziti na trdno stojišče ter vedno držite ravnotežje.
- ▶ Zavedajte se svoje okolice in možnih trenutkov nevarnosti, ki jih med puhanjem/sesanjem listja morda ne slišite.
- ▶ Preprečite nenormalno držo telesa in vselej držite ravnotežje.
- ▶ Na poševnih površinah pazite na varno hojo.
- ▶ Vedno hodite mirno, nikoli ne tekajte.
- ▶ Poskrbite za to, da bodo vse odprtine za hladilni zrak brez nečistoče.
- ▶ Nečistoče/listja nikoli ne pihajte v smer, kjer se v bližini zadržujejo osebe.
- ▶ Električnega orodja ne nosite tako, da bi ga držali za kabel.
- ▶ Priporočamo, da nosite zaščitno masko za prah.
- ▶ **Nosite zaščitna očala.**
- ▶ **Na noben način ne spreminjajte vrtnega orodja.** Nedovoljene spremembe lahko negativno vplivajo na varnost vašega vrtnega orodja in povzročijo povečanje hrupa in vibracije.
- ▶ Ne sesajte trdih predmetov, kot na primer velikih vej, steklenih črepinj, kovinskih delov in kamenja.
- ▶ Poškodovan ventilator ali ohišje (odrezki, razpoke, zareze) povečajo tveganje za poškodbe zaradi tujkov, ki se zalučajo v okolico. Če je ohišje poškodovano, kontaktirajte svetovalno linijo Bosch.

Potegnite omrežni vtič iz vtičnice v naslednjih primerih:

- vedno, ko se oddaljite od vrtnega orodja,
- ko preverjate puhalnik/vrtni sesalnik, delate na slednjem ali odstranjujete blokado,
- po koliziji s tujkom. Preverite puhalnik/vrtni sesalnik takoj na poškodbe in če je potrebno, morate poskrbeti za popravilo v primeru,
- če puhalnik/vrtni sesalnik pričnejo nenavadno vibrirati (preglejte takoj).

Električni priključek

- ▶ Napetost električnega vira mora ustrezati podatkom, ki so navedeni na tipski ploščici vrtnega orodja.

- ▶ Priporočamo, da električno orodje priključite le na vtičnico, ki je zavarovana s tokovno zaščitnim stikalom 30 mA (FI-stikalo).
- ▶ Uporabite ali nadomestite za to vrtno orodje izključno omrežne priključke, ki se ujemajo s podatki proizvajalca; za št. naročila in tip glejte navodilo za obratovanje.
- ▶ Omrežnega vtiča se nikoli ne dotaknite z mokrimi rokami.
- ▶ Ne smete peljati preko omrežnega priključka, ne smete ga stiskati ali vlačiti za njega, saj bi ga lahko poškodovali. Zaščitite kabel pred vročino, oljem in ostrimi robovi.
- ▶ Prerez podaljševalnega kabla mora ustrezati meram, ki so navedeni v navodilu za uporabo ter mora biti zaščiten pred škropljenjem. Vtična povezava ne sme ležati v vodi.

Električna varnost



Pozor! Pred opravili vzdrževanja ali čiščenja izklopite vrtno orodje in izvlecite omrežni vtič. Enako storite v primeru, ko je omrežni kabel poškodovan, narezan ali zamotan.

- ▶ **Zaščita motorja je instalirana! Motor je opremljen s preobremenitveno zaščito. Če se motor ustavi, pustite, da se pred ponovnim zagonom za nekaj minut ohladi.**
- ▶ **Takoj izvlecite omrežni vtič iz vtičnice v primeru, če se kabel med delom poškoduje. NE DOTIKAJTE**

SE POŠKODOVANEGA KABLA PRED IZVLEKOM OMREŽNEGA VTIČA.

Zaradi varnosti je vaše vrtno orodje zaščitno izolirano in ne potrebuje ozemljitve. Omrežna napetost znaša 230 V AC, 50 Hz (za nečlanice EU tudi 220 V ali 240 V). Uporabite izključno odobrene podaljševalne kable. Informacije dobite pri pooblaščenem servisu.

Za povečanje varnosti uporabite FI-stikalo (RCD) z okvarnim tokom maks. 30 mA. To FI-stikalo morate pred vsako uporabo preveriti.

Poskrbeti morate za to, da se omrežni in podaljševalni kabli ne bodo nahajali v bližini gibljivih delov in preprečite vsako poškodovanje omrežnih kablov, saj tako posledično preprečite stik z deli, ki so pod napetostjo.

Priključna mesta kablov (omrežni vtiči in vtičnice) morajo biti suha in ne smejo ležati na tleh.

Omrežne in podaljševalne kable morate redno pregledovati glede na znake poškodb in jih smete uporabljati le v brezhibnem stanju.

Če je omrežni kabel poškodovan, ga sme popraviti le pooblaščen servisna delavnica Bosch.

Uporabljajte le odobrene kableske podaljške.

Uporabljajte izključno podaljševalne kable, vodnike ali kableske bobne, ki so skladni s standardi EN 61242 / IEC 61242 ali IEC 60884-2-7.

Če želite pri obratovanju naprave uporabljati podaljševalni kabel,

upoštevajte naslednje preseke vodnika:

- Presek vodnika 1,25 mm² ali 1,5 mm²
- Maksimalna dolžina 30 m za podaljševalni kabel ali 60 m za kabelski boben z zaščitnim stikalom FI

Opozorilo: Če uporabite podaljševalni kabel, mora slednji v skladu z varnostnimi navodili imeti zaščitni vodnik, ki je s vtičem povezan z zaščitnim vodnikom vaše električne naprave.

V primeru dvoma vprašajte kvalificiranega električarja ali najbližje zastopstvo servisa Bosch.



POZOR: Nepravilno izvedeni podaljševalni kabli so lahko nevarni. Podaljševalni kabli, vtiči in mesta priključka morajo biti izvedeni vodotesno in dovoljeni za zunanjo uporabo.

Opozorilo za izdelke, ki se **ne prodajajo v Veliki Britaniji:**

POZOR: Za vašo varnost je potrebno, da se vtič na vrtnem orodju poveže s podaljševalnim kablom. Priključno mesto podaljševalnega kabla se mora zaščititi proti škropljenjem. Slednje mora biti iz gume ali biti prevlečeno z gumo. Podaljševalni kabel se mora uporabljati z razbremenitvijo natega.

Vzdrževanje

- ▶ Prepričajte se, da bodo vse matice, vsi sorniki in vijaki varno pritrjeni, le tako boste zagotovili varno delovno stanje puhalnika/vrtnega sesalnika.

- ▶ Puhalnik/vrtni sesalnik hranite na suhem, visoko ležečem ali zaklenjenem mestu, ki ni dosegljivo otrokom.
- ▶ Obrabljene ali poškodovane dele zaradi varnosti zamenjajte.
- ▶ Redno kontrolirajte prestrezno vrečo na obrabljivost ali poškodbe.
- ▶ Ne poskušajte popravljati vrtnega orodja, razen če imate ustrezno kvalifikacijo za to.
- ▶ Poskrbite, da bodo vsi deli, ki jih boste zamenjali, izdelani v tovarni Bosch.

Simboli

Naslednji simboli so pomembni za branje in razumevanje navodila za obratovanje. Zapomnite si simbole in njihov pomen. Pravilna interpretacija simbolov vam pomaga, da vrtno orodje lahko bolje in varneje uporabljate.

Simbol	Pomen
	Modus puhanje listja
	Modus sesanje listja
	Smer premikanja
	Smer reakcije
	Vklop
	Izklop
	Dovoljeno dejanje
	Prepovedano dejanje
	Nosite zaščitne rokavice.

192 | Slovensko

Simbol Pomen

Vrtno orodje smete uporabljati le z montirano sesalno cevjo.



Prosimo namestite vijak v orodje tako, da bo črta prekrita.

Uporaba v skladu z namenom

Vrtno orodje je namenjeno za puhanje in zbiranje listja in vrtnih odpadkov, npr. trave na območju okoli hiše in vrta.

Vrtnega orodja ne smete **uporabljati kot drobilnik**.

Uporaba električnih orodij v druge namene in načine, za katera niso izrecno namenjena, je lahko nevarno. Pri nenamenski uporabi se lahko poškodujete.

Tehnični podatki

Puhalnik listja/Vrtni sesalnik		ALS 2400	ALS 25	ALS 25	ALS 2500	ALS 28	ALS 30
Številka artikla	3 600 ...	HA1 003	HA1 0..	HA1 030 HA1 040	HA1 071	HA1 1..	HA1 1..
Nazivna odjemna moč	W	2400	2500	2300	2500	2800	3000
Hitrost zračnega toka	km/h	180/300	180/300	180/300	180/300	180/300	180/300
Volumenski tok, maks.	m ³ /h	400/800	400/800	400/800	400/800	400/800	400/800
Zmanjšanje količine listja		10:1	10:1	10:1	10:1	10:1	10:1
Volumen prestrezne vreče	l	45	45	45	45	45	45
Teža (modus puhanje listja)	kg	3,2	3,2	3,2	3,2	3,2	3,2
Teža (modus sesanje listja)	kg	4,4	4,4	4,4	4,4	4,4	4,4
Zaščitni razred		□/II	□/II	□/II	□/II	□/II	□/II
Serijska številka	glejte tipsko tablico na vrtnem orodju						
Navedbe veljajo za nazivne napetosti [U] 230 V. Pri drugih napetostih in državno specifičnih izvedbah lahko te navedbe variirajo.							

Podatki o hrupu/vibracijah

Merilne vrednosti hrupa izračunane v skladu z EN 50636-2-100.

Z A-ocenjeni nivo hrupa naprave znaša običajno: nivo hrupa 82 dB(A); izmerjena moč hrupa 102 dB(A). Negotovost K = 3 dB.

Nosite zaščito sluha!

Skupne vrednosti vibracij a_h (vektorska vsota treh smeri) in negotovost K se izračunajo v skladu z EN 50636-2-100: $a_h < 2,5 \text{ m/s}^2$, $K = 1,5 \text{ m/s}^2$.

Montaža in obratovanje

Cilj dejanja	Slika	Stran
Obseg pošiljke	1	238
Montaža zaščitnega pokrova	2	238
Nataknitev šobe	3	239
Namestitev podaljševalnega kabla	4	239
Vklop	4	239
Izklop	4	239
Modus puhanje listja	5	240
Nastavitev hitrosti puhanja listja	5	240

Cilj dejanja	Slika	Stran
Demontaža šobe/zaščitnega pokrova	6	241
Montaža ročaja	7	241
Montaža sesalne cevi (enkratna montaža)	8	242
Pritrditev nosilnega jermena	9	242
Montaža prestrezne vreče	10	243
Namestitev podaljševalnega kabla	11	243
Vklop	11	243
Izklop	11	243
Modus sesanje listja	12	244
Nastavitev volumenskega toka	12	244
Nastavitev sprednjega ročaja	13	245
Praznjenje prestrezne vreče	14	245 – 246
Vzdrževanje in čiščenje	15	246 – 247
Shranjevanje in transport	16	247

Navodila za delo

Med opraviлом držite vrtno orodje vedno tesno nad tlemi.

Ne pihajte skupaj vročih, gorljivih ali eksplozivnih materialov.

Vrtni sesalnik je namenjen za sesanje listja in vrtnih odpadkov.

Pred uporabo vrtno naprave preverite okolje, ali se v okolju nahajajo majhne živali in trdi predmeti.

Ne sesajte tekočin, plastičnih vrečk, pločevink, jelkovih storžev, vej s premerom nad 5 mm, krp, papirnatih robčkov in ščipalk za perilo.

Motor zažene izključno takrat, ko so montirani naslednji deli:

- v načinu obratovanja sesanja listja sesalna cev in prestrezna vreča
- v načinu obratovanja sesanja listja šoba in sesalna mreža

Iskanje napak



Simptomi	Možen vzrok	Pomoč
Vrtno orodje ne deluje	Komponente niso pravilno montirane	glejte „Montaža“
	Brez omrežne napetosti	Preveriti in vklopiti
	Omrežna vtičnica je okvarjena	Uporabite drugo vtičnico
	Podaljševalni kabel je poškodovan	Preverite kabel in ga po potrebi zamenjajte, če je poškodovan
	Varovalka je sprožila	Zamenjajte varovalko
	Sprožila se je zaščita motorja	Pustite, da se motor ohladi in preverite, ali ventilator blokira
Vrtno orodje deluje s prekinitvami	Podaljševalni kabel je poškodovan	Preverite kabel in ga po potrebi zamenjajte, če je poškodovan
	Okvarjena interna kabela napeljava vrtnega orodja	Poiščite pomoč v servisu
	Defektno vklopno/izklopno stikalo	Poiščite pomoč v servisu
	Sprožila se je zaščita motorja	Pustite, da se motor ohladi in preverite, ali ventilator blokira
Močne vibracije/šum	Vtičnica je okvarjena	Poiščite pomoč v servisu
Vrtno orodje ne piha/sesa	Šoba/sesalna cev je blokirana	Sprostite šobo/sesalno cev
Šobe/sesalne cevi ni moč montirati	Napačna montaža	glejte „Montaža“
Intenzivnost sesanja pojenjuje	Prestrezna vreča je polna	Izpraznite prestrezno vrečo
	Blokiran priključni nastavek prestrezne vreče	Sprostite priključni nastavek prestrezne vreče
Ventilator ne rotira	Ventilator je blokirán	Izklopite vrtno orodje in odstranite blokado (nosite zaščitne rokavice)

Vzdrževanje in servisiranje

Vzdrževanje, čiščenje in skladiščenje

- ▶ **Potegnite vtič iz vtičnice pred vsemi opravi, ki jih izvajate na vrtnem orodju.**
- ▶ **Za dobro in varno delovanje morate poskrbeti za to, da bo vrtno orodje vselej čisto in suho.**

Za dobro in varno delovno uporabo morate poskrbeti za to, da bo vrtno orodje in zračne odprtine vselej čiste in suhe.

Odstranite umazanijo z vlažno krpo z vrtnega orodja ali prestrezne posode.

Nikoli ne poškrbite vrtnega orodja z vodo oziroma nikoli ne potopite vrtnega orodja v vodo.

Vrtno orodje hranite na varnem, suhem mestu, ki ni dostopno otrokom.

Ne postavljajte nobenih drugih predmetov na vrtno orodje.

Servis in svetovanje o uporabi

www.bosch-garden.com

Pri vseh vprašanjih in naročilih nadomestnih delov morate nujno navesti desetmestno številko izdelka s tipske tablice vrtnega orodja.

194 | Hrvatski

Slovensko

Robert Bosch d.o.o.
Verovškova 55a
1000 Ljubljana
Tel.: +00 803931
Fax: +00 803931
Mail : servis.pt@si.bosch.com
www.bosch.si

Odlaganje

Odpadno vrtno orodje, pribor in embalažo morate reciklirati v skladu z varstvom okolja.



Vrtnih orodij ne vrzite med gospodinjske odpadke!

Samo za države EU:

V skladu z Direktivo 2012/19/EU Evropskega Parlamenta in Sveta o odpadni električni in elektronski opremi (OEEO) in njeni uresničitvi v nacionalnem pravu se morajo električna in elektronska oprema, ki ni več v uporabi, ločeno zbirati ter okolju prijazno reciklirati.

Pridržujemo si pravico do sprememb.

Hrvatski**Uputea sigurnost**

Pažnja! Pažljivo pročitate slijedeće upute. Upoznajte se sa elementima posluživanja i propisnom uporabom vrtnog uređaja. Upute za rad molimo spremite na sigurno mjesto za kasniju primjenu.

Objašnjenje simbola na vrtnom uređaju

Opće napomene za opasnost.



Pročitate upute za rad.



Pazite da odbačena strana tijela ne ozljede osobe koje se nalaze oko uređaja.

Upozorenje: Kada radi, održavajte siguran razmak od vrtnog uređaja.



Rotirajuće puhalo. Tijekom rada vrtnog uređaja noge i ruke ne stavljajte njegove otvore.



Tijekom rada vrtnog uređaja, ruke i noge ne približavajte otvorima na vrtnom uređaju.



Pazite da se osobe koje se nalaze blizu vrtnog uređaja ne ozlijede od stranih tijela koja bi vrtni uređaj odbacio. Pazite da se druge osobe nalaze na sigurnom razmaku od vrtnog uređaja.



Nosite zaštitne naočale i štitnike za sluh.



Ne radite na kiši i puhalo za lišće/vrtni usisavač ne ostavljajte vani na kiši.



Vrtni uređaj isključite i izvucite mrežni utikač iz utičnice prije izvođenja radova podešavanja, čišćenja ili održavanja, ako bi se mrežni priključni kabel zapelo, odrezao ili ošteto ili ako bi se puhalo za lišće/vrtni usisavač ostavio bez nadzora.



Prije njihovog zahvaćanja pričekajte da se svi dijelovi vrtnog uređaja potpuno zaustave. Nakon isključivanja vrtnog uređaja noževi rotiraju još neko vrijeme i mogu prouzročiti ozljede.

Rukovanje

- ▶ Nikada ne dopustiti djeci ili osobama koje nisu upoznate sa ovim uputama da koriste vrtni uređaj. U nekim se zemljama zakonskim propisima ograničava starost korisnika. Kada vrtni uređaj ne koristite, spremite ga na mjesto nedostupno za djecu.
- ▶ Ovaj vrtni uređaj nije predviđen da s njime rade osobe (uključujući djeca) sa ograničenim fizičkim, senzornim ili psihičkim sposobnostima ili nedovoljnim iskustvom i/ili nedovoljnim stručnim znanjima. U takvim slučajevima ovakve osobe trebaju raditi pod nadzorom stručne osobe zadužene za sigurnost ili trebaju dobiti upute kako se sa uređajem radi. Djecu treba držati pod nadzorom, kako se ne bi igrala sa vrtnim uređajem.
- ▶ Sa vrtnim uređajem ne radite nikada dok se osobe, a posebno djeca ili domaće životinje zadržavaju u neposrednoj blizini.
- ▶ Osoba koja radi sa uređajem ili korisnik odgovorna je za nezgode ili za štete počinjene drugim ljudima ili njihovoj imovini.
- ▶ Tijekom rada vrtnog uređaja, u krugu 3 m ne smije se nalaziti niti jedna osoba ili životinja. Osoba koja rukuje sa vrtnim uređajem odgovorna je prema trećoj strani u radnom području vrtnog uređaja.
- ▶ Vrtni uređaj koristite samo pri dnevnom svjetlu ili dovoljnom umjetnom svjetlu.
- ▶ Vrtni uređaj ne koristite ako ste umorni ili bolesni ili pod utjecajem alkohola, droga ili lijekova.
- ▶ Molimo ne radite s vrtnim uređajem pri lošim vremenskim prilikama, posebno u slučaju predstojećeg nevremena.
- ▶ Pri radu s ovim vrtnim uređajima uvijek nosite čvrstu odjeću na gornjim dijelovima tijela i na rukama.
- ▶ Sa škarama za živicu ne radite bos ili u otvorenim sandalama. Nosite uvijek čvrstu obuću i duge hlače.
- ▶ Pazite da se mlohavi dijelovi odjeće ne uvuku u ulaz zraka, što bi moglo prouzročiti ozlijede.
- ▶ S vrtnim uređajem radite samo s montiranom sapnicom, odnosno s montiranom usisnom cijevi.
- ▶ Pazite da se vaša duga kosa ne uvuče u ulaz zraka, što bi moglo prouzročiti ozljede.
- ▶ Prije rada s vrtnim uređajem pažljivo pregledajte obrađivanu površinu tla i odstranite sve komade žice i druga strana tijela.
- ▶ Prije svake uporabe kontrolirajte priključni kabel/produžni kabel na oštećenje i prema potrebi ih zamijenite. Zaštitite priključni kabel/produžni kabel od izvora topline, ulja i oštih rubova.
- ▶ Kabel uvijek povlačite prema natrag, dalje od vrtnog uređaja.
- ▶ S vrtnim uređajem radite samo u položaju predviđenom za ovaj način rada. Vrtni uređaj nije prikladan za rad ako bi se pri usisavanju lišća držao u obrnutom položaju.

- ▶ Puhalo za lišće/vrtni usisavač nikada ne koristite s neispravnim zaštitnim napravama, poklopcima ili bez sigurnosnih uređaja, kao što je npr. vreća za hvatanje lišća.
- ▶ Tijekom rada puhala za lišće/vrtnog usisavača moraju biti montirane sve isporučene ručke i zaštitne naprave. Ne pokušavajte puštati u rad nepotpuno montirano puhalo za lišće/vrtni usisavač ili puhalo za lišće/vrtni usisavač s nedopuštenim izmjenama koje su na njemu izvršene.
- ▶ Tijekom rada puhala za lišće/vrtnog usisavača uvijek zauzmite siguran i stabilan položaj tijela i uvijek održavajte ravnotežu tijela.
- ▶ Uvijek obratite pozornost na radnu okolinu vrtnog uređaja i na moguće opasne momente koje možda ne bi zapazili tijekom rada s puhalom za lišće/vrtnim usisavačem.
- ▶ Izbjegavajte abnormalne položaje tijela i uvijek održavajte ravnotežu.
- ▶ Uvijek pazite kod rada na nagnutim površinama tla.
- ▶ Uvijek sa strojem hodajte polako, nikada ne žurite.
- ▶ Sve otvore za hlađenje treba očistiti od prljavštine.
- ▶ Prljavštinu/lišće ne otpuhujte nikada u smjeru osoba koje se nalaze u blizini.
- ▶ Vrtni uređaj nikada ne nosite držeći ga za priključni kabel.
- ▶ Preporučuje se nošenje maske za zaštitu dišnih organa.
- ▶ **Nosite zaštitne naočale.**
- ▶ **Ne izvodite nikakve izmjene na vrtnom uređaju.** Nedopuštene izmjene mogu umanjiti sigurnost vašeg vrtnog uređaja i dovesti do pojačanih šumova i vibracija.
- ▶ Ne usisavajte čvrste predmete, kao što su grane, krhotine razbijenog stakla, komadići metala i kamenčići.
- ▶ Oštećeni ventilator ili njegovo kućište (metalni opiljci, pukotine, zarezi) povećavaju opasnost od ozljeda zbog odbačenih stranih tijela. Ako je kućište oštećeno, kontaktirajte Bosch-Hotline.

Mrežni utikač izvucite iz utičnice:

- kada vrtni uređaj ostavljate bez nadzora,
- tijekom kontrole puhala za lišće/vrtnog usisavača, otklanjanja blokade ili dok radite s vrtnim uređajem,
- nakon sudara sa stranim tijelom. Puhalo za lišće/vrtni usisavač odmah kontrolirajte na oštećenje i ako treba odvezite ga na popravak,
- ako bi puhalo za lišće/vrtni usisavač počeo neuobičajeno vibrirati (odmah ga treba ispitati).

Električni priključak

- ▶ Napon izvora struje mora se podudarati s podacima na tipskoj pločici vrtnog uređaja.
- ▶ Preporučuje se ovaj vrtni uređaj priključiti samo na utičnicu koja je osigurana s 30 mA zaštitnom sklopkom struje kvara.
- ▶ Za ovaj vrtni uređaj koristite ili zamijenite samo priključne kablove koji su usklađeni s podacima

proizvođača; za kataloški broj i tip vidjeti upute za rukovanje.

- ▶ Mrežni utikač nikada ne hvatati mokrim rukama.
- ▶ Preko mrežnog priključnog kabela ili produžnog kabela ne vozite, ne gnječite ga niti navlačite, jer bi se mogao oštetiti. Zaštitite kabel od izvora topline, ulja i oštih rubova.
- ▶ Produžni kabel mora imati presjek naveden u uputama za rukovanje i mora biti zaštićen od prskanja vode. Utični spoj ne smije ležati u vodi.

Električna sigurnost



Pažnja! Prije radova na održavanju ili čišćenju isključite vrtni uređaj i

izvucite mrežni utikač. Isto vrijedi ako je oštećen, zarezan ili usukan priključni kabel.

- ▶ **Instalirana je zaštita elektromotora! Elektromotor vrtnog uređaja opremljen je zaštitom od preopterećenja. Ako bi se motor zaustavio, prije njegovog ponovnog pokretanja treba ga ostaviti da se nekoliko minuta ohladi.**
- ▶ **Ako bi se mrežni priključni kabel tijekom rada oštetio, odmah izvucite mrežni utikač iz utičnice. NE DODIRUJTE OŠTEĆENI KABEL PRIJE NEGO ŠTO MREŽNI UTIKAČ IZVUCETE IZ UTIČNICE.**

Vaš vrtni uređaj u svrhu sigurnosti zaštitno je izoliran i ne zahtjeva uzemljenje. Radni napon iznosi 230 V AC, 50 Hz (za zemlje nečlanice EU i 220 V ili 240 V). Treba koristiti

samo odobreni produžni kabel.

Tražene informacije možete dobiti u ovlaštenom servisu.

Za povećanje sigurnosti koristite FI-zaštitnu sklopku (RCD) sa strujom kvara od max. 30 mA. Ova FI-zaštitna sklopka mora se ispitati prije svakog korištenja.

Mrežni i produžni kabel držite dalje od pomičnih dijelova i izbjegavajte svako oštećenje kabela, kako bi se izbjegao kontakt s dijelovima pod naponom.

Spojevi kabela (mrežni utikač i utičnice) moraju biti suhi i ne smiju ležati na tlu.

Mrežni i produžni kabel moraju se redovito kontrolirati na znakove oštećenja i smiju se koristiti samo u besprijekornom stanju.

Ako je mrežni kabel vrtnog uređaja oštećen, smije se popraviti samo u ovlaštenom Bosch servisu.

Koristite samo odobrene produžne kablove.

Koristite samo produžne kablove, vodove ili kolute kablova, koji udovoljavaju normama EN 61242 / IEC 61242 ili IEC 60884-2-7.

Ako za rad vrtnog uređaja želite koristiti produžni kabel, on mora imati slijedeće presjeke vodiča:

- Presjek vodiča 1,25 mm² ili 1,5 mm²
- Maksimalna dužina 30 m za produžni kabel ili 60 m za kolute kablova s FI-zaštitnom sklopkom

Napomena: Ako se koristi produžni kabel, tada on kao što je opisano u propisima za sigurnost, mora imati zaštitni vodič, koji je preko utikača

198 | Hrvatski

spojen sa zaštitnim vodičem vaše električne instalacije.

U slučaju sumnje zatražite pomoć kvalificiranog električara ili najbližeg Bosch servisa.



OPREZ: Npropisan produžni kabel može biti opasan. Produžni kabel, utikač i

spojnica moraju biti vodonepropusni i moraju biti izvedbe odobrene za primjenu na otvorenom prostoru.

Napomene za proizvode koji se ne prodaju u **Vel. Britaniji:**

PAŽNJA: Za vašu sigurnost utikač koji se nalazi na vrtnim uređaju treba spojiti sa produžnim kabelom. Spojnica produžnog kabela mora biti zaštićena od prskanja vode, te mora biti izrađena od gume ili prevučena gumom. Produžni kabel mora se koristiti sa vlačnim rasterećenjem.

Održavanje

- ▶ Kako bi se zajamčilo sigurno radno stanje puhalo za lišće/vrtnog usisavača, sve njegove matice, svornjaci i vijci moraju biti sigurno i čvrsto stegnuti.
- ▶ Puhalo za lišće/vrtni usisavač spremite na suho, povišeno ili zatvoreno mjesto izvan dosega djece.
- ▶ Treba zamijeniti istrošene ili oštećene sigurnosne dijelove.
- ▶ Vreću za hvatanje lišća i prljavštine redovito kontrolirajte na trošenje ili oštećenje.
- ▶ Ne pokušavajte vrtni uređaj sami popravljati, ako za to ne posjedujete dovoljno stručno obrazovanje.

- ▶ Provjerite da li dijelovi za zamjenu potječu od Boscha.

Simboli

Donji simboli namijenjeni su za čitanje i razumijevanje uputa za rad. Zapamtite ove simbole i njihovo značenje. Ispravno tumačenje simbola pomoći će vam da vrtni uređaj bolje i sigurnije koristite.

Simbol	Značenje
	Način rada za puhanje lišća
	Način rada za usisavanje lišća
	Smjer gibanja
	Smjer reakcije
	Uključivanje
	Isključivanje
	Dopuštene radnje
	Zabranjena radnja
	Nosite zaštitne rukavice.
	S vrtnim uređajem radite samo s montiranom usisnom cijevi.
	Molimo stegnite vijak u alat, sve dok linija više nije vidljiva.

Uporaba za određenu namjenu

Vrtni uređaj predviđen je za puhanje i prikupljanje lišća i vrtnog otpada, kao npr. pokošene trave oko kuće i u vrtu.

Vrtni uređaj **ne smije se koristiti kao sjeckalica.**

Primjena električnog alata može biti opasna ako bi se koristio na način različit od izričito predviđenog za određenu namjenu. Uporaba koja nije za određenu namjenu može rezultirati ozljedama.

Tehnički podaci

Puhalo za lišće/Vrtni usisavač	ALS 2400	ALS 25	ALS 25	ALS 2500	ALS 28	ALS 30	
Kataloški br.	3 600 ... HA1 003	HA1 0..	HA1 030 HA1 040	HA1 071	HA1 1..	HA1 1..	
Nazivna primljena snaga	W	2400	2500	2300	2500	2800	3000
Brzina struje zraka	km/h	180/300	180/300	180/300	180/300	180/300	180/300
Volumni protok, max.	m ³ /h	400/800	400/800	400/800	400/800	400/800	400/800
Smanjenje količine lišća		10:1	10:1	10:1	10:1	10:1	10:1
Volumen vreće za hvatanje	l	45	45	45	45	45	45
Težina (u načinu rada puhanja lišća)	kg	3,2	3,2	3,2	3,2	3,2	3,2
Težina (u načinu rada usisavanja lišća)	kg	4,4	4,4	4,4	4,4	4,4	4,4
Klasa zaštite		□/II	□/II	□/II	□/II	□/II	□/II
Serijski broj	vidjeti tipsku pločicu na vrtnom uređaju						

Podaci vrijede za nazivni napon [U] od 230 V. U slučaju odstupanja napona i u izvedbama specifičnim za dotičnu zemlju, ovi podaci mogu varirati.

Informacije o buci i vibracijama

Emisijske vrijednosti buke utvrđene sukladno EN 50636-2-100.

Razina buke uređaja vrednovana sa A obično iznosi: razina zvučnog tlaka 82 dB(A); razina učinka buke 102 dB(A).

Nesigurnost K = 3 dB.

Nosite štitičke za sluh!

Ukupne vrijednosti vibracija a_h (vektorski zbor u tri smjera) i nesigurnost K određeni su prema EN 50636-2-100:

$a_h < 2,5 \text{ m/s}^2$, $K = 1,5 \text{ m/s}^2$.

Montaža i rad

Radnja	Slika	Stranica
Opseg isporuke	1	238
Montirati zaštitni poklopac	2	238
Nataknuti sapnicu	3	239
Spajanje produžnog kabela	4	239
Uključivanje	4	239
Isključivanje	4	239
Način rada za puhanje lišća	5	240
Namjestiti brzinu puhanja lišća	5	240
Demontirati sapnicu/zaštitni poklopac	6	241
Montirati ručku	7	241
Montirati usisnu cijev (jednokratna montaža)	8	242
Pričvrstiti remen za nošenje	9	242
Montirati vreću za hvatanje	10	243

Radnja	Slika	Stranica
Spajanje produžnog kabela	11	243
Uključivanje	11	243
Isključivanje	11	243
Način rada za usisavanje lišća	12	244
Namjestiti volumni protok	12	244
Namjestiti prednju ručku	13	245
Isprazniti vreću za hvatanje	14	245 – 246
Održavanje i čišćenje	15	246 – 247
Spremanje i transport	16	247

Upute za rad

Vrtni uređaj tijekom rada držite uvijek neposredno iznad tla. Ne otpuhujte zagrijane, zapaljive ili eksplozivne materijale.

Vrtni usisavač prikladan je samo za usisavanje lišća i vrtnog otpada.

Prije rada s vrtnim uređajem kontrolirajte njegovu radnu okolinu na postojanje sitnih životinja i tvrdih predmeta.

Ne usisavajte tekućine, plastične vrećice, sprejeve, češere, grane promjera većeg od 5 mm, krpe, papirnate maramice i štipaljke za sušenje rublja.

Motor će raditi samo ako su montirani slijedeći dijelovi:

- usisna cijev i vreća za prikupljanje, pri usisavanju lišća
- sapnica i usisna rešetka, pri puhanju lišća

200 | Hrvatski

Traženje greške



Simptomi	Mogući uzroci	Pomoć
Vrtni uređaj ne radi	Dijelovi nisu ispravno montirani	Vidjeti „Montažu“
	Nema mrežnog napona	Provjeriti i uključiti
	Neispravna mrežna utičnica	Koristiti drugu utičnicu
	Produžni kabel je oštećen	Kontrolirati priključni kabel i zamijeniti ga ako je oštećen
	Osigurač je reagirao	Zamijeniti osigurač
Vrtni uređaj radi sa prekidima	Reagirala je zaštita motora	Motor ostaviti da se ohladi i provjeriti da li je blokirano puhalo
	Produžni kabel je oštećen	Kontrolirati priključni kabel i zamijeniti ga ako je oštećen
	Neispravno unutarnje ožičenje vrtnog uređaja	Zatražiti pomoć ovlaštenog servisa
	Neispravan prekidač za uključivanje/isključivanje	Zatražiti pomoć ovlaštenog servisa
Jake vibracije/šumovi	Reagirala je zaštita motora	Motor ostaviti da se ohladi i provjeriti da li je blokirano puhalo
	Vrtni uređaj je neispravan	Zatražiti pomoć ovlaštenog servisa
Vrtni uređaj ne puše/ne usisava	Začepljena je sapnica/usisna cijev	Odčepiti sapnicu/usisnu cijev
Ne može se montirati sapnica/usisna cijev	Pogrešna montaža	Vidjeti „Montažu“
	Smanjen učinak usisavanja	Napunjena je vreća za hvatanje
Puhalo se ne rotira	Začepljen je priključni nastavak vreće za hvatanje	Osloboditi priključni nastavak vreće za hvatanje
	Puhalo je blokirano	Isključiti vrtni uređaj i otkloniti blokadu (treba nositi zaštitne rukavice)

Održavanje i servisiranje

Održavanje, čišćenje i spremanje

- ▶ **Prije svih radova na vrtnom uređaju izvucite utikač iz mrežne utičnice.**
- ▶ **Vrtni uređaj uvijek održavajte čistim, kako bi se moglo dobro i sigurno raditi.**

Vrtni uređaj i otvore za hlađenje održavajte čistim, kako bi se moglo dobro i sigurno raditi.

Sa vrtnog uređaja ili vreće za hvatanje vlažnom krpom očistite prljavštinu.

Vrtni uređaj nikada ne prskajte vodom niti uranjajte u vodu.

Vrtni uređaj spremite na sigurno mjesto, osušite ga i odložite izvan dosega djece.

Na vrtni uređaj ne stavljajte nikakve druge predmete.

Servisiranje i savjetovanje o primjeni

www.bosch-garden.com

Kod svih upita i naručivanja rezervnih dijelova molimo neizostavno navedite 10-znamenasti kataloški broj sa tipske pločice vrtnog uređaja.

Hrvatski

Robert Bosch d.o.o PT/SHR-BSC
Kneza Branimira 22
10040 Zagreb
Tel.: +385 12 958 051
Fax: +385 12 958 050
E-Mail: RBKN-bsc@hr.bosch.com
www.bosch.hr

Zbrinjavanje

Vrtne uređaje, pribor i ambalažu treba dostaviti na ekološki prihvatljivo recikliranje.



Vrtne uređaje ne bacajte u kućni otpad!

Samo za zemlje EU:

Prema Europskim smjernicama 2012/19/EU za električne i elektroničke stare uređaje, neuporabivi električni i elektronički uređaji moraju se odvojeno sakupljati i dovesti na ekološki prihvatljivo recikliranje.

Zadržavamo pravo na promjene.

Eesti**Ohutusnõuded**

Tähelepanu! Lugege järgmised juhised tähelepanelikult läbi. Tutvuge aiatööriista käsitsuselementide ja nõuetekohase kasutamisega. Hoidke kasutusjuhend hilisemaks kasutamiseks hoolikalt alles.

Aiatööriistal olevate sümbolite selgitus

Üldine oht.



Lugege läbi kasutusjuhend.



Veenduge, et eemalepaiskuvad võõrkehade ei vigasta läheduses viibivaid inimesi.

Hoiatus: Viibige töötavast aiatööriistast ohutus kauguses.



Pöörlev puhur. Ärge asetage oma käsi ja jalgu avadesse, kui aiatööriist töötab.



Ärge asetage oma käsi ja jalgu avadesse, kui aiatööriist töötab.



Veenduge, et aiatööriistast väljapaiskuvad võõrkehade ei vigasta läheduses viibivaid inimesi. Veenduge, et teised inimesed on aiatööriistast ohutus kauguses.



Kasutage kuulmiskaitsevahendeid ja kaitseprille.



Ärge töötage vihma käes ja ärge jätke lehepuhurit/imurit vihma kätte.



Enne seadistamist, puhastamist ja hooldamist, samuti juhul, kui toitejuhe on keerdu läinud, läbi lõigatud või vigastatud, või juhul, kui jätate lehepuhuri/imuri järelevalveta,



lülitage aiatööriist välja ja tõmmake võrgupistik pistikupesast välja.



Enne aiatööriista puudutamist oodake, kuni tööriista kõik osad on täielikult seiskunud.

Lõiketerad pöörlevad pärast aiatööriista väljalülitamist edasi ja võivad põhjustada vigastusi.

Käsitsemine

► Ärge lubage aiatööriista kasutada lastel ja inimestel, kes ei täida käesolevaid ohutusnõudeid. Seadme kasutaja iga võib olla piiratud konkreetse riigi seadustega. Kasutusvälisel ajal hoidke aiatööriista lastele kättesaamatus kohas.

202 | Eesti

- ▶ Seda aiatööriista ei tohi kasutada inimesed (sealhulgas lapsed), kelle füüsilised või vaimsed võimed on piiratud või kellel puuduvad seadme kasutamiseks vajalikud kogemused ja teadmised, välja arvatud juhul, kui nad kasutavad tööriista nende turvalisuse eest vastutava isiku järelevalve all, kes annab neile juhiseid seadme kasutamiseks. Et välistada aiatööriistaga mängimise võimalust, ei tohi jätta lapsi aiatööriista lähedusse järelevalveta.
- ▶ Ärge kasutage seadet, kui vahetus läheduses viibivad inimesed, eeskätt lapsed, või koduloomad.
- ▶ Seadme käsitseja või kasutaja vastutab õnnetusjuhtumite ja teistele inimestele või nende varale tekitatud kahju eest.
- ▶ Töötamise ajal ei tohi 3 meetri raadiuses olla teisi inimesi ega loomi. Seadme kasutaja vastutab tööpiirkonnas viibivate kõrvaliste inimeste eest.
- ▶ Kasutage aiatööriista ainult päevavalgel või hea kunstliku valgustuse korral.
- ▶ Ärge kasutage aiatööriista, kui olete väsinud või haige või kui olete tarbinud alkoholi, narkootikume või ravimeid.
- ▶ Ärge rakendage aiatööriista tööle, kui ilm on halb, eeskätt kui lähenemas on äike.
- ▶ Aiadööriista kasutamisel kandke alati tugevaid riideid, mis katavad teie ülakeha ja käsivarred.
- ▶ Ärge töötage aiadööriistaga, kui olete paljajalu või kannate lahtisi jalanõusid. Kandke alati turvalisi jalatseid ja pikki pükse.
- ▶ Veenduge, et lahtiseid rõivaid ei tõmmata õhu sissepuhkeavasse, kuna selle tagajärjeks võivad olla vigastused.
- ▶ Kasutage aiadööriista ainult siis, kui otsak või imitoru on külge monteeritud.
- ▶ Veenduge, et pikki juukseid ei tõmmata õhu sissepuhkeavasse, kuna selle tagajärjeks võivad olla vigastused.
- ▶ Kontrollige töödeldav ala hoolikalt üle ja kõrvaldage kõik traadid ja muud võõrkehad.
- ▶ Iga kord enne kasutamist kontrollige, kas toitejuhe/pikendusjuhe on terved ja vajaduse korral vahetage need välja. Kaitske toitejuhet/pikendusjuhet kuumuse, õli ja teravate servade eest.
- ▶ Toitejuhe peab alati jääma aiadööriista taha.
- ▶ Kasutage aiadööriista vaid konkreetse töörežiimi jaoks ettenähtud asendis. Imemisrežiimil töötavat aiadööriista ei tohi hoida ümberpööratud asendis.
- ▶ Ärge kasutage lehepuhurit/imurit, kui kaitseseadised või katted, nt kogumiskott, on defektsed või puuduvad.
- ▶ Enne lehepuhuri/imuri töölerakendamist veenduge, et kõik komplekti kuuluvad käepidemed ja kaitseseadised on paigaldatud. Ärge püüdke tööle rakendada lehepuhurit/imurit, mis on täielikult kokku panemata või mida on lubamatult muudetud.

- ▶ Lehepuhuri/imuriga töötamisel võtke stabiilne asend ja säilitage kogu aeg tasakaal.
- ▶ Olge teadlik ümbritsevast keskkonnast ja võimalikest ohtudest, mida Te aiatööriista kasutamise ajal ei pruugi kuulda.
- ▶ Vältige ebaharilikku kehaasendit ja säilitage kogu aeg tasakaal.
- ▶ Nõlvakutel töötades ärge komistage.
- ▶ Liikuge alati mõõduka tempoga, ärge kunagi jookse.
- ▶ Hoidke kõik ventilatsioonivad puhtad.
- ▶ Ärge puhuge mustust/lehti kunagi läheduses viibivate inimeste suunas.
- ▶ Aiatoööriista kandmisel ärge hoidke seda toitejuhtmest.
- ▶ Soovitav on kanda hingamisteede kaitsemaski.
- ▶ **Kandke kaitseprille.**
- ▶ **Ärge modifitseerige aiatoööriista mingil viisil.** Lubamatud muudatused võivad mõjutada aiatoööriista ohutut tööd ja põhjustada suuremat müra ja vibratsiooni.
- ▶ Ärge imege tahkeid esemeid, nagu suured oksad, klaasikillud, metallidetailid ja kivid.
- ▶ Kahjustada saanud ventilaator või korpus (laastud, praod, sälgud) suurendab eemale paiskuvatest võõrkehastest tingitud vigastuste ohtu. Kui korpus on kahjustada saanud, võtke ühendust Boschi esindusega.

Tõmmake võrgupistik pistikupesast välja:

- alati, kui aiatoööriista juurest lahkute,
- enne lehepuhuri/imuri kontrollimist, ummistuse kõrvaldamist või hooldamist,
- pärast võõrkehaga kokkupuutumist. Kontrollige lehepuhurit/imurit kohe kahjustuste suhtes ja laske seade vajaduse korral parandada,
- kui lehepuhur/imur hakkab ebaharilikult vibreerima (kohe kontrollida).

Vooluvõrguga ühendamine

- ▶ Vooluallika pinge peab vastama aiatoööriista andmesildil märgitud pingele.
- ▶ Aiatoööriista soovitame ühendada üksnes pistikupesas, mis on varustatud 30 mA käivitusvooluga rikkevoolukaitselülitiga.
- ▶ Aiatoööriista puhul kasutage vaid tootja andmetele vastavaid toitejuhtmeid; tellimisnumber ja tüüp on toodud kasutusjuhendis.
- ▶ Ärge puudutage seadme võrgupistikut kunagi märgade kätega.
- ▶ Ärge sõitke toitejuhtmest ega pikendusjuhtmest üle, ärge pigistage ega tõmmake seda, kuna see võib juhet vigastada. Kaitske toitejuhet kuumuse, õli ja teravate servade eest.
- ▶ Pikendusjuhe peab olema kasutusjuhendis toodud ristlõikega ja pritsmekindel. Pistikühendus ei tohi olla vees.

Elektriline ohutus

Tähelepanu! Enne hooldus- ja puhastustöid lülitage aiatööriist välja ja eemaldage toitepistik pistikupesast. Lülitage seade välja ka juhul, kui toitejuhe on vigastatud või keerdu läinud.

- ▶ **Paigaldatud on mootorikaitse! Mootor on varustatud ülekoormuskaitsega. Kui mootor seiskub, laske sel enne taaskäivitamist paar minutit jahtuda.**
- ▶ **Kui toitejuhe saab töötamise ajal viga, tõmmake toitepistik kohe pistikupesast välja. ÄRGE PUUDUTAGE VIGASTATUD TOITEJUHET ENNE, KUI OLETE TOITEPISTIKU PISTIKUPESAST VÄLJA TÕMMANUD.**

Aiatööriist on ohutuse tagamiseks varustatud kaitseisolatsiooniga ega vaja maandamist. Tööpinge on 230 V AC, 50 Hz (riikides, mis ei kuulu Euroopa Liitu, ka 220 V või 240 V). Kasutage üksnes heakskiidetud pikendusjuhtmeid. Teavet saate volitatud hooldekeskusest.

Ohutuse suurendamiseks kasutage FI-kaitselülitit (RCD), mille rikkevool on maksimaalselt 30 mA. FI-kaitselülitit tuleks iga kord enne kasutamist üle kontrollida.

Hoidke toite- ja pikendusjuhtmeid eemal liikuvatest osadest ja veenduge, et juhtmed ei saa kahjustada, et vältida kokkupuudet pingestatud osadega.

Kaabliühendused (võrgupistik ja pistikupesad) peavad olema kuivad ja ei tohi paikneda maapinnal.

Toite- ja ühendusjuhtmeid tuleb korrapäraselt kontrollida, et veenduda nende veatus seisundis.

Kui seadme toitejuhe on kahjustada saanud, tuleb see parandada lasta Boschi volitatud hooldekeskuses.

Kasutage üksnes heakskiidetud pikendusjuhtmeid.

Kasutage üksnes pikenduskaableid ja –juhtmeid ning kaablitrumleid, mis vastavad standarditele EN 61242 / IEC 61242 või IEC 60884-2-7.

Kui soovite kasutada pikendusjuhet, peab juhtme ristlõige olema järgmine:

- Juhtme ristlõige 1,25 mm² või 1,5 mm²
- Pikendusjuhtmete maksimumpikkus 30 m, FI-kaitsejuhiga kaablitrumlite puhul 60 m

Märkus: Kui kasutate pikendusjuhet, peab see vastavalt ohutusnõuetele olema varustatud kaitsejuhiga, mis on pistiku kaudu ühendatud elektrilise tööriista kaitsejuhiga.

Kahtluse korral pöörduge elektriala asjatundja poole või lähimasse Boschi müügiesindusse.



ETTEVAATUST: Nõuetele mittevastavad pikendusjuhtmed võivad olla ohtlikud. Pikendusjuhe, pistik ja pistikupesa peavad olema veekindlad ja ette nähtud kasutamiseks välistingimustes.

Märkus toodete kohta, mida ei turustata **Suurbritannias:**

TÄHELEPANU: Teie ohutuse huvides tuleb aiatööriista küljes olev pistik ühendada pikendusjuhtmega.



Pikendusjuhtme pistik peab olema kaitstud veepritsmete eest, valmistatud kummist või kaetud kummiga. Pikendusjuhet tuleb kasutada koos veojõu leevendiga.

Hooldus

- ▶ Veenduge, et kõik mutrid, poldid ja kruvid on kõvasti kinni keeratud ja lehepuhur/imur on korrektselt kokku pandud.
- ▶ Hoidke lehepuhurit/imurit kuivas, kõrges või lukustatud kohas kaitstuna laste eest.
- ▶ Kulunud ja kahjustatud osad vahetage ohutuse huvides välja.
- ▶ Kontrollige kogumiskotti regulaarselt kahjustuste ja kulumise suhtes.
- ▶ Kui Teil ei ole asjaomast väljaõpet, ärge püüdke aiatööriista ise parandada.
- ▶ Veenduge, et varuosad pärinevad Boschilt.

Sümbolid

Järgmised pilt sümbolid on olulised kasutusjuhendi lugemisel ja mõistmisel. Pidage palun pilt sümbolid ja nende tähendus meeles. Pilt sümbolite õige tõlgendamine aitab Teil aiatööriista tõhusamalt ja ohutumalt käsitseda.

Sümbol	Tähendus
	Puhumisrežiim
	Imemisrežiim

Sümbol	Tähendus
	Liikumissuund
	Reaktsioonisuund
	Sisselülitamine
	Väljalülitamine
	Lubatud toiming
	Keelatud toiming
	Kandke kaitsekindaid.
	Kasutage aiatööriista üksnes siis, kui imitoru on paigaldatud.
	Keerake kruvi tarvikusse nii kaugele, et joont ei ole enam näha.

Nõuetekohane kasutamine

Aiatööriist on ette nähtud lehtede ja aiapäätmete, nt rohu kokkupuhumiseks ja kokkukogumiseks koduaias.

Aiatööriista **ei tohi kasutada oksapurustajana**.

Elektriliste tööriistade kasutamine muul viisil kui sõnaselgelt ette nähtud, on ohtlik. Kasutusotstarbele mittevastav kasutus võib põhjustada kehavigastusi.

206 | Eesti

Tehnilised andmed

Lehepuhur/Imur		ALS 2400	ALS 25	ALS 25	ALS 2500	ALS 28	ALS 30
Tootenumbr	3 600 ...	HA1 003	HA1 0..	HA1 030 HA1 040	HA1 071	HA1 1..	HA1 1..
Nimivõimsus	W	2400	2500	2300	2500	2800	3000
Õhuvoo kiirus	km/h	180/300	180/300	180/300	180/300	180/300	180/300
Õhuvoo, max	m ³ /h	400/800	400/800	400/800	400/800	400/800	400/800
Lehtede mahu vähenemise suhe		10:1	10:1	10:1	10:1	10:1	10:1
Kogumiskoti maht	l	45	45	45	45	45	45
Kaal (puhumisrežiim)	kg	3,2	3,2	3,2	3,2	3,2	3,2
Kaal (imemisrežiim)	kg	4,4	4,4	4,4	4,4	4,4	4,4
Kaitseaste		□/II	□/II	□/II	□/II	□/II	□/II

Seerianumber

vt aiatööriista andmesilti

Andmed kehtivad nimipingel [U] 230 V. Teistsuguste pingete ja kasutusriigis spetsiifiliste mudelite puhul võivad toodud andmed varieeruda.

Andmed müra/vibratsiooni kohta

Müra määratud kooskõlas standardiga EN 50636-2-100. Seadme A-korrigeeritud müra tase on üldjuhul: Helirõhu tase 82 dB (A); helivõimsuse tase 102 dB (A). Mõõtemääramatus K = 3 dB.

Kasutage kuulmiskaitsevahendeid!

Vibratsioonitase a_h (kolme telje vektorsumma) ja mõõtemääramatus K, kindlaks tehtud kooskõlas standardiga EN 50636-2-100:

$$a_h < 2,5 \text{ m/s}^2, K = 1,5 \text{ m/s}^2.$$

Kokkupanek ja kasutamine

Toimingu eesmärk	Joonis	Lehekülg
Tarnekomplekt	1	238
Kaitsekatte paigaldamine	2	238
Otsaku paigaldamine	3	239
Pikendusjuhtme ühendamine	4	239
Sisselülitamine	4	239
Väljalülitamine	4	239
Puhumisrežiim	5	240
Puhumisrežiimi kiiruse seadmine	5	240
Otsaku/kaitsekatte mahavõtmine	6	241
Käepideme paigaldamine	7	241
Imitoru paigaldamine (ühekordne paigaldus)	8	242
Kanderihma kinnitamine	9	242
Kogumiskoti paigaldamine	10	243
Pikendusjuhtme ühendamine	11	243
Sisselülitamine	11	243

Toimingu eesmärk	Joonis	Lehekülg
Väljalülitamine	11	243
Imemisrežiim	12	244
Õhuvoo reguleerimine	12	244
Esikäepideme reguleerimine	13	245
Kogumiskoti tühjendamine	14	245 – 246
Hooldus ja puhastus	15	246 – 247
Hoidmine ja transportimine	16	247

Tööjuhised

Töötamise ajal hoidke aiatööriista alati maapinna lähedal.

Ärge kasutage tööriista kuumade, süttivate või plahvatusohtlike materjalide kokkupuhumiseks.

Aiatööriist sobib üksnes lehtede ja aiapäätmete kokkupuhumiseks.

Enne töö alustamist veenduge, et töödeldaval alal ei ole väikeseid loomi ega kõvu esemeid.

Tööriista ei tohi kasutada vedelike, plasttopside, konservikarpide, kuusekäbide, (üle 5 mm jämedusega) okste, lappide, pabertaskurätikute ja pesupulkade imemiseks.

Mootor käivitub vaid juhul, kui paigaldatud on järgmised osad:

- lehtede imemise režiimil imitoru ja kogumiskott
- lehtede puhumise režiimil otsak ja imivõre

Vea otsing



Tunnused	Võimalik põhjus	Kõrvaldamine
Aiatööriist ei tööta	Detailid ei ole õigesti paigaldatud	vt „Kokkupanek“
	Puudub võrgupinge	Kontrollige ja lülitage sisse
	Pistikupesa on defektne	Kasutage teist pistikupesa
	Pikendusjuhe on vigastatud	Kontrollige toitejuhe üle ja vahetage välja, kui see on vigastatud
	Kaitse on rakendunud	Vahetage kaitse välja
Seade töötab katkendlikult	Mootori kaitsesidur rakendus	Laske mootoril jahtuda ja kontrollige, kas puhur on blokeerunud
	Pikendusjuhe on vigastatud	Kontrollige toitejuhe üle ja vahetage välja, kui see on vigastatud
	Seadme siseühendused ei ole korras	Pöörduge remonditöökotta
	Lüliti (sisse/välja) on defektne	Pöörduge remonditöökotta
Tugev vibratsioon/müra	Mootori kaitsesidur rakendus	Laske mootoril jahtuda ja kontrollige, kas puhur on blokeerunud
	Aiatööriist on defektne	Pöörduge remonditöökotta
Aiatööriist ei puhu/ei ime enam	Otsak/imitoru on ummistunud	Puhastage otsak/imitoru
Otsakut/imitoru ei ole võimalik paigaldada	Vale kokkupanek	vt „Kokkupanek“
Imemisvõimsus väheneb	Kogumiskott on täis	Tühjendage kogumiskott
	Kogumiskoti liitmik on blokeerunud	Vabastage kogumiskoti liitmik
Puhur ei pöörle	Puhur on blokeerunud	Lülitage aiatööriist välja ja vabastage puhur (kandke kaitsekindaid)

Hooldus ja teenindus

Hooldus, puhastamine ja säilitamine

▶ **Enne mis tahes tööde teostamist aiatööriista kallal tõmmake pistik pistikupesast välja.**

▶ **Veatu ja ohutu töö tagamiseks hoidke aiatööriist puhas.**

Veatu ja ohutu töö tagamiseks hoidke aiatööriist ja selle ventilatsioonivad puhtad.

Puhastage aiatööriist ja kogumiskott niiske lapiga.

Ärge kastke aiatööriista vette ja ärge pihustage aiatööriistale vett.

Hoidke aiatööriista ohutus, kuivas ja lastele ligipääsmatus kohas.

Ärge asetage aiatööriista peale teisi esemeid.

Klienditeenindus ja müüjijärgne nõustamine

www.bosch-garden.com

Järelepärimiste esitamisel ja varuosade tellimisel näidake kindlasti ära seadme andmesildil olev 10-kohaline tootenumber.

Eesti Vabariik

Mercantile Group AS
Boschi elektriliste käsitööriistade remont ja hooldus
Pärnu mnt. 549
76401 Saue vald, Laagri
Tel.: 6549 568
Faks: 679 1129

Kasutuskõlbatuks muutunud seadmete käitlus

Aiatööriistad, lisatarvikud ja pakend tuleb keskkonnasäästlikult ringlusse võtta.

Ärge visake kasutusressursi ammendanud aiatööriistu olmejäätmete hulka!



208 | Latviešu

Ūksnes EL liikmesriikidele:

Vastavalt Euroopa Liidu direktiivile 2012/19/EL elektri- ja elektroonikaseadmete jäätmete kohta ning direktiivi kohaldamisele liikmesriikides tuleb kasutusressursi ammendanud elektrilised tööriistad eraldi kokku koguda ja keskkonnasäästlikult ringlusse võtta.

Tootja jätab endale õiguse muudatuste tegemiseks.

Latviešu**Drošības noteikumi**

Uzmanību! Rūpīgi izlasiet tālāk sniegtos norādījumus. Iepazīstieties ar dārza instrumenta vadības elementiem un tā pareizu lietošanu. Pēc izlasīšanas saglabājiet lietošanas pamācību turpmākai izmantošanai.

Uz dārza instrumenta korpusa attēloto simbolu skaidrojums

Vispārēja rakstura brīdinājuma zīme.



Izlasiet šo lietošanas pamācību.



Nodrošiniet, lai tuvumā esošās personas neapdraudētu dažādi priekšmeti, kas var lidot prom no darba vietas.

Brīdinājums. Ieturiet drošu attālumu līdz dārza instrumentam laikā, kad tas darbojas.



Rotējoša turbīna. Dārza instrumenta darbības laikā nepieļaujiet roku un kāju iekļūšanu tā atvērumos.



Dārza instrumenta darbības laikā nepieļaujiet roku un kāju iekļūšanu tā atvērumos.



Nodrošiniet, lai tuvumā esošās personas nesavainotu dažādi priekšmeti, kas var lidot prom no dārza instrumenta darbības vietas. Sekojiet, lai citas personas atrastos drošā attālumā no dārza instrumenta darbības vietas.



Nēsājiet ausu aizsargus un aizsargbrilles.



Nestrādājiet lietus laikā un neatstājiet lapu pūtēju/dārza vakuumsūcēju lietū.



Izslēdziet dārza instrumentu un atvienojiet to no elektrotīkla kontaktligzdas pirms



regulēšanas, tīrīšanas vai apkalpošanas, kā arī gadījumos, ja ir samezģlojies,

pārgriezts vai citādi bojāts tā elektrokabelis vai arī lapu pūtējs/dārza vakuumsūcējs tiek atstāts bez uzraudzības.



Nepieskarieties dārza instrumenta kustīgajām daļām, bet nogaidiet, līdz tās pilnīgi apstājas. Pēc dārza instrumenta izslēgšanas tā asmeņi zināmu laiku turpina rotēt un var izraisīt savainojumus.

Lietošana

► Neļaujiet lietot dārza instrumentu bērniem vai personām, kuras ar to neprot apieties. Minimālais vecums dārza instrumentu lietotājiem tiek noteikts atbilstoši nacionālajai likumdošanai. Laikā, kad dārza instruments netiek lietots, uzglabājiet to vietā, kas nav sasniedzama bērniem.

- ▶ Šis dārza instruments nav paredzēts, lai to lietotu personas (tai skaitā arī bērni) ar traucētām fiziskajām, sensorajām vai garīgajām spējām vai nepietiekošu pieredzi un/vai nepietiekošām zināšanām, izņemot gadījumus, kad lietošana notiek par minēto personu drošību atbildīgas personas uzraudzībā vai saņemot no tās norādījumus, kā lietojams dārza instruments.
Bērniem jānodrošina vajadzīgā uzraudzība, lai viņi nesāktu rotaļāties ar dārza instrumentu.
- ▶ Nekad nelietojiet dārza instrumentu, ja darba vietas tiešā tuvumā atrodas citas personas (īpaši bērni) vai mājdzīvnieki.
- ▶ Instrumenta lietotājs nes atbildību par kaitējumu, kas tā darbības rezultātā tiek nodarīts citām personām vai viņu īpašumam.
- ▶ Instrumenta darbības laikā neļaujiet citām personām vai mājdzīvniekiem pienākt darba vietai tuvāk par 3 metriem. Instrumenta lietotājs nes atbildību par kaitējumiem, kas darba vietas robežās var tikt nodarīti citām personām.
- ▶ Lietojiet dārza instrumentu tikai diennakts gaišajā laikā vai labā mākslīgajā apgaismojumā.
- ▶ Nelietojiet dārza instrumentu, ja jūtaties noguris, nevesels vai atrodaties alkohola, narkotiku vai medikamentu iespaidā.
- ▶ Nestrādājiet ar dārza instrumentu sliktos laika apstākļos un jo īpaši negaisa laikā.
- ▶ Lietojot šo dārza instrumentu, nodrošiniet, lai ķemeņa augšējā daļa un rokas būtu nosegtas ar izturīgu, cieši pieguļošu apģērbu.
- ▶ Nestrādājiet ar dārza instrumentu basām kājām vai vaļējās sandalēs. Darba laikā vienmēr nēsājiet stabilus apavus un garās bikses.
- ▶ Sekojiet, lai brīvi plandošs apģērbs netiktu ievilkts gaisa iesūkšanas atverē, jo tas var izraisīt savainojumu.
- ▶ Lietojiet dārza instrumentu tikai tad, ja tam ir pievienota sprausla vai uzsūkšanas caurule.
- ▶ Sekojiet, lai gari mati netiktu ievilkti gaisa iesūkšanas atverē, jo tas var izraisīt savainojumu.
- ▶ Pirms darba rūpīgi pārbaudiet apstrādājamo platību un atbrīvojiet to no stieplēm un citiem traucējošiem priekšmetiem.
- ▶ Ik reizi pirms lietošanas pārbaudiet, vai nav bojāts instrumenta elektrokabelis vai pagarinātājkabelis, un vajadzības gadījumā tos nomainiet. Sargājiet elektrokabeli un pagarinātājkabeli no karstuma, eļļas un asām šķautnēm.
- ▶ Sekojiet, lai elektrokabelis vienmēr stieptos prom no dārza instrumenta virzienā uz aizmuguri.
- ▶ Lietojot dārza instrumentu, turiet to attiecīgā darba veikšanai piemērotā stāvoklī. Piemēram, darbinot dārza instrumentu lapu uzsūkšanas režīmā, to nedrīkst turēt apgriezta stāvoklī.
- ▶ Nelietojiet lapu pūtēju/dārza vakuumsūcēju, ja ir bojātas tā aizsargierīces un pārsegi, kā arī, ja uz tā nav nostiprinātas paredzētās

210 | Latviešu

drošības ierīces, piemēram, savācējsoma.

- ▶ Nodrošini, lai lapu pūtēja/dārza vakuumsūcēja lietošanas laikā uz tā būtu nostiprināti visi kopā ar dārza instrumentu piegādātie rokturi un aizsargierīces. Nekādā gadījumā nemēģiniet lietot nepilnīgi samontētu vai neatļautā veidā modificētu lapu pūtēju/dārza vakuumsūcēju.
- ▶ Strādājot ar lapu pūtēju/dārza vakuumsūcēju, vienmēr ieturiet stabilu ķermeņa stāvokli un saglabājiet līdzsvaru.
- ▶ Darba laikā paturiet uzmanības lokā situāciju darba vietas tuvumā un visus faktorus, kas varētu radīt bīstamu situāciju, jo lapu aizpūšanas vai uzsūkšanas laikā dārza instrumenta darbība var nebūt dzirdama.
- ▶ Izvairieties ieņemt nedabisku vai nestabilu ķermeņa stāvokli un vienmēr centieties saglabāt līdzsvaru.
- ▶ Strādājot slīpumā, ieturiet stabilu ķermeņa stāvokli.
- ▶ Darba laikā vienmēr pārvietojieties mērenā gaitā, ejot vienmērīgiem soļiem.
- ▶ Uzturiet tīras ventilācijas atveres.
- ▶ Neaizpūtiem gružus un kritušās lapas tuvumā esošo personu virzienā.
- ▶ Nepārnēsiet dārza instrumentu, turot aiz elektrokabeļa.
- ▶ Darba laikā ieteicams lietot masku elpošanas ceļu aizsardzībai.
- ▶ **Nēsājiet aizsargbrilles.**
- ▶ **Neveiciet nekādas izmaiņas dārza instrumenta konstrukcijā.**

Nesankcionētas izmaiņas var nelabvēlīgi ietekmēt dārza instrumenta darbības drošumu un būt par cēloni paaugstinātam trokšņa un vibrācijas līmenim.

- ▶ Neiesūciet dārza instrumentā cietus objektus, piemēram, lielus zarus, stikla lauskas, metāla priekšmetus un akmeņus.
- ▶ Ja ir bojāta turbīna vai lapu pūtēja korpuss (skaidas, plaisas, ierobes) paaugstinās savainojumu rašanās risks, ko izraisa prom mesti svešķermeņi. Ja ir bojāts lapu pūtēja korpuss, konsultējieties, piezvanot pa Bosch karsto tālruni.

Atvienojiet instrumenta kontaktdakšu no elektrotīkla kontaktligzdas:

- vienmēr, kad dārza instruments tiek atstāts bez uzraudzības,
- laikā, kad tiek veikta lapu pūtēja/dārza vakuumsūcēja pārbaude, likvidēts nosprostojs vai arī notiek citi darbi,
- pēc saduršanās ar kādu priekšmetu; šādā gadījumā nekavējoties jāpārbauda, vai lapu pūtējam/dārza vakuumsūcējam nav radušies bojājumi, un vajadzības gadījumā jāveic remonts,
- ja lapu pūtējs/dārza vakuumsūcējs sāk neparasti stipri vibrēt (šādā gadījumā pārbaude jāveic nekavējoties).

Pievienošana elektrotīklam

- ▶ Elektrobarošanas avota spriegumam jāatbilst vērtībai, kas norādīta uz dārza instrumenta marķējuma plāksnītes.
- ▶ Šo dārza instrumentu ieteicams pievienot pie elektrotīkla kontaktligzdas, kas aprīkota ar 30 mA noplūdes strāvas aizsargreleju.
- ▶ Lietojiet kopā ar šo dārza instrumentu vai izmantojiet nomaiņai tikai tādus elektrokabeļus, kas atbilst ražotāja norādītajiem datiem; kabeļu pasūtījuma numurs un tips ir norādīts lietošanas pamācībā.
- ▶ Nepieskarieties elektrokabeļa kontaktdakšai ar mitrām rokām.
- ▶ Nepieļaujiet transporta līdzekļu pārvietošanos pāri instrumenta elektrokabeļiem un pagarinātājkaņēļiem, nespiediet un nestiepiet kabeļus, jo šāda apiešanās tos var sabojāt. Sargājiet kabeļus no karstuma, eļļas un asām malām.
- ▶ Pagarinātājkaņēļiem jābūt veidotam ūdensdrošā izpildījumā, un tā vadu šķērsriezuma laukumam jāatbilst lietošanas pamācībā norādītajai vērtībai. Kabeļu savienojums nedrīkst atrasties ūdenī.

Elektriskā drošība



Uzmanību! Pirms apkalpošanas vai tīrīšanas izslēdziet dārza instrumentu un atvienojiet tā kontaktdakšu no elektrotīkla. Rīkojieties šādi arī tad, ja elektrokabeļi ir bojāti, pārgriezti vai samezgļojies.

▶ Dzinējs tiek aizsargāts!

Instrumenta dzinējs ir apgādāts ar aizsardzību pret pārslodzi. Ja dzinējs pārtrauc darboties, pirms instrumenta atkārtotas palaišanas nogaidiet dažas minūtes, līdz dzinējs ir atdzisis.

- ▶ **Nekavējoties atvienojiet kontaktdakšu no elektrotīkla kontaktligzdas, ja elektrokabeļi darba laikā tiek bojāti. NEPIESKARIETIES BOJĀTAJAM ELEKTROKABEĻIM, PIRMS TĀ KONTAKTDAKŠA NAV ATVIENOTA NO ELEKTROTĪKLA.**

Vadoties no drošības apsvērumiem, Jūsu dārza instruments ir apgādāts ar drošības izolāciju, un tam nav nepieciešams aizsargzemējums. Instrienam tiek pievadīts maiņspriegums 230 V AC, 50 Hz (valstīm, kas nav Eiropas Kopienas dalībvalstis, šis spriegums var būt arī 220 V vai 240 V). izmantojiet vienīgi pagarinātājkaņēļus, kuru lietošana ir atļauta. Vajadzīgo informāciju varat saņemt klientu apkalpošanas vietās. Lai paaugstinātu drošību, lietojiet noplūdes strāvas aizsargreleju (RCD) ar maksimālo nostrādes strāvu 30 mA. Ik reizi pirms lietošanas šis aizsargrelejs jāpārbauda. Netuviniet elektrokabeļi no kustīgām daļām un nepieļaujiet bojātā kabeļa pieskaršanos instrumenta elektrovadošajām daļām. Kabeļu savienojumā jābūt sausām, un tās nedrīkst novietot uz zemes.

212 | Latviešu

Rieglāri jāpārbauda, vai instrumenta elektrokabelim un pagarinātājkašelīm nav vērojamas bojājumu pazīmes, un lietojiet kašeljus tikai tad, ja tie ir nevainojamā stāvoklī.

Ja instrumenta elektrokabelis ir bojāts, nepieciešamo remontu drīkst veikt tikai pilnvarotā remonta darbnīcā.

Izmantojiet tikai lietošanai atļautu pagarinātājkašelī.

Izmantojiet tikai pagarinātājkašelī, vadus un kašelja noturspoli, kas atbilst standartam EN 61242 / IEC 61242 vai IEC 60884-2-7.

Ja kopā ar dārza instrumentu vēlaties izmantot pagarinātājkašelī, tā vadu šķērsriezuma laukumam jābūt šādam:

- Šķērsriezuma laukumam jābūt $1,25 \text{ mm}^2$ vai $1,5 \text{ mm}^2$
- Maksimālais kašelju garums ir 30 m pagarinātājkašelīm un 60 m kašeljiem uz noturspoles ar noplūdes strāvas aizsargreleju (FI)

Piezīme. Izmantojamajam pagarinātājkašelīm jābūt apgādātam ar aizsargzemējuma vadu, kas ļauj instrumenta aizsargzemējuma ķēdi caur kontaktdakšu savienot ar elektroapgādes sistēmas aizsargzemējuma ķēdi, kā norādīts elektrodrošības noteikumos.

Šaubu gadījumā konsultējieties ar kvalificētu elektriķi vai griezieties tuvākajā Bosch pilnvarotā remonta darbnīcā.



IEVĒRĪBAI! Nepiemērotu pagarinātājkašelju izmantošana var būt bīstama.

Pagarinātājkašelīm, kontaktdakšai un savienotājam jābūt ūdensdrošiem

un piemērotiem izmantošanai ārpus telpām.

Piezīme par izstrādājumiem, kas **nav iegādāti Lielbritānijā.**

UZMANĪBU! Drošības apsvērumu dēļ dārza instrumenta kontaktdakšu nepieciešams mehāniski sasaistīt ar pagarinātājkašelī. Pagarinātājkašelja savienotājiem jābūt nodrošinātiem pret ūdens šļakatām; tiem jābūt pagatavotiem no gumijas vai pārklātiem ar gumiju. Pagarinātājkašelī jālieto kopā ar īpašu pretstiepes stiprinājumu.





Apkalpošana

- ▶ Pārbaudiet, vai ir stingri pieskrūvēti visi lapu pūtēja/dārza vakuumsūcēja uzgriežņi un skrūves, un pārliecinieties, ka tas spēj droši darboties.
- ▶ Uzglabājiet lapu pūtēju/dārza vakuumsūcēju sausā, augstu izvietotā vai noslēgtā vietā, kur tam nevar piekļūt bērni.
- ▶ Drošības apsvērumu dēļ nomainiet nolietotās vai bojātās daļas.
- ▶ Regulāri pārbaudiet, vai nav nolietojusies vai nodilusi savācējsoma.
- ▶ Nemēģiniet remontēt dārza instrumentu saviem spēkiem, ja jums trūkst tam nepieciešamās kvalifikācijas.
- ▶ Nodrošiniet, lai nomaīnai tiktu izmantotas vienīgi oriģinālās rezerves daļas, kas ražotas firmā Bosch.

Simboli

Tālāk aplūkoto simbolu nozīmi ir svarīgi zināt, lai varētu lasīt un pareizi izprast šo lietošanas pamācību. Iegaumējiet šos simbolus un to nozīmi. Simbolu pareiza interpretācija ļaus vieglāk un drošāk lietot dārza instrumentu.

Simbols	Nozīme
	Lapu aizpūšanas režīms
	Lapu uzsūkšanas režīms
	Kustības virziens
	Reakcijas virziens
	Ieslēgšana
	Izslēgšana
	Atļauta darbība

Simbols	Nozīme
	Aizliegta darbība
	Nēsājiet aizsargcimdus.
	Lietojiet dārza instrumentu tikai tad, ja tam ir pievienota uzsūkšanas caurule.
	Pievelciet instrumentā skrūvi, līdz vairs nav redzama līnija.

Pielietojums

Dārza instruments ir paredzēts kritušo lapu un citu dārza atkritumu (piemēram, zāles atgriezum) savākšanai ar gaisa plūsmu un uzsūkšanai mājas tuvumā un dārzā.

Dārza instrumentu **nedrīkst lietot dārza atkritumu sasmalcināšanai.**

Elektroinstrumentu izmantošana citādā veidā, nekā tas ir skaidri un nepārprotami norādīts, var būt bīstama. Šāda neatļauta instrumenta lietošana var radīt savainojumus.

Tehniskie parametri

Lapu pūtējs / dārza vakuumsūcējs	ALS 2400	ALS 25	ALS 25	ALS 2500	ALS 28	ALS 30	
Izstrādājuma numurs	3 600 ... HA1 003	HA1 0..	HA1 030 HA1 040	HA1 071	HA1 1..	HA1 1..	
Nominālā patērējamā jauda	W	2400	2500	2300	2500	2800	3000
Gaisa plūsmas ātrums	km/h	180/300	180/300	180/300	180/300	180/300	180/300
Maks. gaisa padeve	m ³ /st.	400/800	400/800	400/800	400/800	400/800	400/800
Lapu tilpuma samazināšana		10:1	10:1	10:1	10:1	10:1	10:1
Savācējstomas ietilpība	l	45	45	45	45	45	45
Svars (lapu aizpūšanas režīmā)	kg	3,2	3,2	3,2	3,2	3,2	3,2
Svars (lapu uzsūkšanas režīmā)	kg	4,4	4,4	4,4	4,4	4,4	4,4
Elektroaizsardzības klase		□/II	□/II	□/II	□/II	□/II	□/II

Sērijas numurs

skatīt marķējuma plāksnīti uz dārza instrumenta

Šādi parametri tiek nodrošināti pie nominālā elektrobarošanas sprieguma [U] 230 V. Iekārtām, kas paredzētas citam spriegumam vai ir modificētas atbilstoši nacionālajiem standartiem, šie parametri var atšķirties.

214 | Latviešu

Informācija par troksni un vibrāciju

Trokšņa parametru vērtības ir noteiktas atbilstoši EN 50636-2-100.

Instrumenta radītā pēc raksturlienes A izsvērtā trokšņa parametru tipiskās vērtības ir šādas: trokšņa spiediena līmenis ir 82 dB(A); trokšņa jaudas līmenis ir 102 dB(A). Izkļiede K = 3 dB.

Nēsājiet ausu aizsargus!

Kopējā vibrācijas paātrinājuma vērtība a_h (vektoru summa trijos virzienos) un izkļiede K ir noteikta atbilstoši standartam EN 50636-2-100: $a_h < 2,5 \text{ m/s}^2$, $K = 1,5 \text{ m/s}^2$.

Montāža un lietošana

Darbība un tās mērķis	Attēls	Lappuse
Piegādes komplekts	1	238
Aizsargpārsega montāža	2	238
Sprauslas pievienošana	3	239
Pagarinātājkabeļa nostiprināšana	4	239
Ieslēgšana	4	239
Izslēgšana	4	239
Lapu aizpūšanas režīms	5	240
Gaisa plūsmas ātruma regulēšana	5	240
Sprauslas/aizsargpārsega noņemšana	6	241
Roktura montāža	7	241
Uzsūkšanas caurules montāža (vienreizēja)	8	242
Pārņemšanas jostas piestiprināšana	9	242

Darbība un tās mērķis	Attēls	Lappuse
Savācējomas pievienošana	10	243
Pagarinātājkabeļa nostiprināšana	11	243
Ieslēgšana	11	243
Izslēgšana	11	243
Lapu uzsūkšanas režīms	12	244
Gaisa plūsmas regulēšana	12	244
Priekšējā roktura regulēšana	13	245
Savācējomas iztukšošana	14	245 – 246
Apkope un tīrīšana	15	246 – 247
Uzglabāšana un transports	16	247

Norādījumi darbam

Darba laikā vienmēr turiet dārza instrumentu nelielā attālumā virs zemes.

Neizmantojiet dārza instrumentu karstu, ugunsnedrošu vai sprādzienbīstamu materiālu savākšanai ar gaisa plūsmu.

Dārza vakuumsūcējs ir piemērots vienīgi kritušo lapu un citu dārza atkritumu uzsūkšanai.

Pirms dārza instrumenta lietošanas pārbaudiet, vai apstrādājamajā platībā neatrodas nelielas dzīvības radības un cieti priekšmeti.

Neiesūciet dārza instrumentā šķidrumus, plastmasas maisījumus, kārbas, egļu skuju, zarus, kuru diametrs pārsniedz 5 mm, lupatas, papīra salvetes un veļas knaģus.

Motors sāk darboties vienīgi tad, ja ir pievienotas šādas daļas:

- lapu uzsūkšanas režīmā: uzsūkšanas caurule un savācējoms
- lapu aizpūšanas režīmā: sprausla un iesūkšanas siets

Kļūmju uzmeklēšana

Pazīme	Iespējamais cēlonis	Novēršana
Dārza instruments nedarbojas	Nav pareizi samontētas sastāvdaļas	Skatīt sadaļu „Montāža un lietošana”
	Elektrotīklā nav sprieguma	Pārbaudiet elektrotīklu un ieslēdziet spriegumu
	Ir bojāta kontaktligzda	Izmantojiet citu kontaktligzdu
	Ir bojāts pagarinātājkabelis	Pārbaudiet kabeli un nomainiet, ja tas ir bojāts
	Ir pārdedzis drošinātājs	Nomainiet drošinātāju
	Ir nostrādājusi dzinēja aizsardzība	Nogaidiet, līdz atdziest dzinējs, un pārbaudiet, vai nav nosprostota turbīna

Pazīme	Iespējamais cēlonis	Novēršana
Dārza instruments darbojas ar pārtraukumiem	Ir bojāts pagarinātājkabelis	Pārbaudiet kabeļus un nomainiet, ja tas ir bojāts
	Ir bojāti dārza instrumenta iekšējie savienojumi	Griezieties remonta darbnīcā
	Ir bojāts ieslēdzējs	Griezieties remonta darbnīcā
	Ir nostrādājusi dzinēja aizsardzība	Nogaidiet, līdz atdziest dzinējs, un pārbaudiet, vai nav nosprostota turbīna
Dārza instruments stipri vibrē un/vai trokšņo	Dārza instruments ir bojāts	Griezieties remonta darbnīcā
Dārza instruments neveido gaisa plūsmu un neveic uzsūkšanu	Ir nosprostota sprausla vai uzsūkšanas caurule	Likvidējiet nosprostojumu sprauslā vai uzsūkšanas caurulē
Sprauslu vai uzsūkšanas cauruli nav iespējams pievienot dārza instrumentam	Nepareiza montāža	Skatīt sadaļu „Montāža un lietošana”
Uzsūkšanas spēja ir samazināta	Ir piepildījusies savācējsoma	Iztukšojiet savācējsomu
	Ir nosprostota savācējsomas savienošā īscaurule	Likvidējiet nosprostojumu savācējsomas savienošajā īscaurulē
Negriežas turbīna	Turbīna ir nosprostota	Izslēdziet dārza instrumentu un likvidējiet nosprostojumu (uzvelciet aizsargcimdus)

Apkalpošana un apkope

Apkalpošana, tīrīšana un uzglabāšana

- ▶ **Pirms jebkura darba ar dārza instrumentu atvienojiet tā kontaktdakšu no elektrotīkla kontaktligzdas.**
- ▶ **Lai dārza instruments darbotos droši un efektīvi, uzturiet to tīru.**

Lai varētu strādāt droši un efektīvi, uzturiet tīru dārza instrumentu un jo īpaši tā ventilācijas atveres.

Veiciet dārza instrumenta un savācējsomas tīrīšanu ar mitru audumu.

Neaplejšiet dārza instrumentu ar ūdeni un neiegremdējiet to ūdenī.

Uzglabājiet dārza instrumentu sausā, drošā vietā, kur tas nav sasniedzams bērniem.

Nenovietojiet uz dārza instrumenta citus priekšmetus.

Klientu konsultāciju dienests un konsultācijas par lietošanu

www.bosch-garden.com

Pieprasot konsultācijas un pasūtot rezerves daļas, lūdzam noteikti paziņot desmitzīmju pasūtījuma numuru, kas norādīts uz dārza instrumenta marķējuma plāksnītes.

Latvijas Republika

Robert Bosch SIA
Bosch elektroinstrumentu servīsa centrs
Mūkusalas ielā 97
LV-1004 Rīga
Tālrunis: 67146262
Telefakss: 67146263
E-pasts: service-pt@lv.bosch.com

Atbrīvošanās no nolietotajiem izstrādājumiem

Nolietotais dārza instruments, tā piederumi un iesaiņojuma materiāli jāpakļauj otrreizējai pārstrādei apkārtējai videi nekaitīgā veidā.



Neizmetiet dārza instrumentu sadzīves atkritumu tvertnē!

Tikai ES valstīm

Saskaņā ar Eiropas Savienības direktīvu 2012/19/ES par nolietotajām elektriskajām un elektroniskajām ierīcēm un šīs direktīvas atspoguļojumiem nacionālajā likumdošanā, lietošanai nederīgās elektriskās un elektroniskās ierīces jāsavāc atsevišķi un jānogādā otrreizējai pārstrādei apkārtējai videi nekaitīgā veidā.

Tiesības uz izmaiņām tiek saglabātas.

Lietuviškai

Saugos nuorodos

Dėmesio! Atidžiai perskaitykite žemiau pateiktus nurodymus. Susipažinkite su sodo priežiūros įrankio valdymo elementais bei išmokite tinkamai juo naudotis. Išsaugokite šią naudojimo instrukciją, kad ir ateityje galėtumėte ja pasinaudoti.

Ant sodo priežiūros įrankio pavaizduotų simbolių paaiškinimas



Bendrasis įspėjimas apie pavojų.



Atidžiai perskaitykite šią naudojimo instrukciją.



Saugokite, kad netoli esančių žmonių nesužalotų išmetamos dalelės.

Įspėjimas: Kai su sodo priežiūros prietaisu dirbama, laikykitės nuo jo saugaus atstumo.



Sukamasis pūstuvus. Sodo priežiūros įrankiui veikiant, rankų ir kojų nekiškite į kiaurymes.



Sodo priežiūros įrankiui veikiant, rankų ir kojų nekiškite į kiaurymes.



Saugokite, kad netoli esančių žmonių nesužalotų iš sodo priežiūros įrankio išmetamos dalelės. Pasirūpinkite, kad kiti asmenys būtų saugiu atstumu nuo sodo priežiūros įrankio.



Dirbkite su klausos apsaugos priemonėmis ir apsauginiais akiniais.



Nedirbkite su lapų pūstuvu/ sodo siurbliu lietuvi lyjant ir nepalikite jų lietuvi.



Prieš pradėdami sodo priežiūros įrankio nustatymo, valymo ar techninės priežiūros darbus, jei susipainiojo, buvo pažeistas ar perpjautas maitinimo laidas arba jei lapų



pūstuvą/sodo siurbįj ketinate palikti be priežiūros, jį išjunkite ir iš kištukinio lizdo ištraukite kištuką.



Prieš liesdami sodo priežiūros įrankio dalis palaukite, kol jos visiškai nustos veikti. Išjungus sodo priežiūros įrankio variklį, peiliai dar kurį laiką sukasi ir gali sužeisti.

Naudojimas

- ▶ Niekada neleiskite sodo priežiūros įrankiu naudotis vaikams arba su šia instrukcija nesusipažinusiems asmenims. Nacionalinėse direktyvose gali būti numatyti tokių prietaisų naudotojų amžiaus apribojimai. Kai su sodo priežiūros įrankiu nedirbate, laikykite jį vaikams nepasiekiamoje vietoje.
- ▶ Šis sodo priežiūros įrankis nėra skirtas, kad juo dirbtų asmenys (įskaitant ir vaikus) su fizinėmis, jutiminėmis ar dvasinėmis negaliomis arba asmenys, kuriems trūksta patirties arba žinių, nebent juos prižiūri už jų saugumą atsakingas asmuo arba iš atsakingo asmens jie gauna nurodymus, kaip dirbti su sodo priežiūros įrankiu.

- Vaikus reikia prižiūrėti, kad jie su sodo priežiūros įrankiu nežaistų.
- ▶ Niekada nedirbkite sodo priežiūros įrankiu, jei arti yra žmonių, ypač vaikų, ar naminių gyvūnų.
 - ▶ Naudotojas ar dirbantysis yra atsakingas už nelaimingus atsitikimus ir žmonėms ar jų nuosavybei padarytą žalą.
 - ▶ Dirbant su prietaisu pašaliniais asmenims ar gyvūnams artintis prie prietaiso arčiau kaip 3 metrų atstumu draudžiama. Dirbantysis yra atsakingas už darbo zoną trečiųjų asmenų asmenų atžvilgiu.
 - ▶ Su sodo priežiūros įrankiu dirbkite tik dienos šviesoje arba esant geram dirbtiniam apšvietimui.
 - ▶ Nedirbkite su sodo priežiūros įrankiu, jei esate pavargę ar sergate, vartojote alkoholio, narkotikų ar medikamentų.
 - ▶ Esant blogoms oro sąlygoms, ypač artėjant audrai, sodo priežiūros įrankiu nedirbkite.
 - ▶ Naudodami sodo priežiūros įrankį visuomet dėvėkite atsparią viršutinę kūno dalį ir rankas dengiančią aprangą.
 - ▶ Nedirbkite sodo priežiūros įrankiu basi ar atvirais batais. Visada avėkite tvirtus batus ir mėvėkite ilgomis kelnėmis.
 - ▶ Saugokite, kad laisvi drabužiai nebūtų įtraukti į oro tiekimo angą, nes tokioje situacijoje iškyla sužalojimo pavojus.
 - ▶ Sodo priežiūros įrankį naudokite tik su primontuotu antgaliu arba siurbimo vamzdžiu.
 - ▶ Saugokite, kad ilgi plaukai nebūtų įtraukti į oro tiekimo angą, nes tokioje situacijoje iškyla sužalojimo pavojus.
 - ▶ Atidžiai apžiūrėkite apdirbamą plotą ir pašalinkite visas vielas bei kitokius svetimkūnius.
 - ▶ Kaskart prieš pradėdami dirbti patikrinkite, ar nepažeistas maitinimo laidas ir ilginamasis laidas ir, jei reikia, jį (juos) pakeiskite. Maitinimo laidą ir jungiamąjį laidą saugokite nuo karščio, alyvos ir aštrių briaunų.
 - ▶ Maitinimo laidą visada nukreipkite atgal nuo sodo priežiūros įrankio.
 - ▶ Sodo priežiūros įrankį naudokite tik atitinkamam veikimo režimui numatytoje padėtyje. Sodo priežiūros įrankis nėra skirtas būti laikomas apsuktas atvirščiai lapų siurbimo režime.
 - ▶ Lapų pūstuvo/sodo siurblio niekada nenaudokite su pažeistais apsauginiais įtaisais, gaubtais arba jei jie yra nuimti, pvz., jei nuimtas surinkimo maišas.
 - ▶ Prieš pradėdami dirbti patikrinkite, ar ant lapų pūstuvo/sodo siurblio pritvirtintos visos komplekte esančios rankenos ir įstatyti visi apsauginiai įtaisai. Niekuomet nemėginkite eksploatuoti nevisiškai sumontuotą arba neleistinos modifikacijos lapų pūstuvo/sodo siurbliu.
 - ▶ Dirbdami su lapų pūstuvu/sodo siurbliu visada tvirtai stovėkite ir išlaikykite pusiausvyrą.

218 | Lietuviškai

- ▶ Susipažinkite su aplinka ir būkite pasiruošę pavojingoms situacijoms, apie kurių susidarymą pūsdami ar siurbdami lapus galite negirdėti.
- ▶ Stenkitės, kad kūno laikysena visada būtų normali ir visada išlaikytumėte pusiausvyrą.
- ▶ Nuokalnėse visada tvirtai stovėkite.
- ▶ Dirbdami eikite lėtai, niekada neskubėkite.
- ▶ Visas aušinimo oro angas laikykite švarias.
- ▶ Nešvarumų ar lapų nepūskite netoli esančių žmonių kryptimi.
- ▶ Neneškite sodo priežiūros įrankio, laikydami jį už laido.
- ▶ Rekomenduojama dėvėti kvėpavimo takų apsauginę kaukę.
- ▶ **Dirbkite su apsauginiais akiniais.**
- ▶ **Nedarykite jokių sodo priežiūros įrankio pakeitimų.** Neleistinai pakeistas sodo priežiūros įrankis gali būti mažiau saugus, skleisti didesnę triukšmą ir vibraciją.
- ▶ Nesiurbkite kietų objektų, pvz., didelių šakų, stiklo šukių, dalių iš metalo, akmenų.
- ▶ Dėl pažeisto pūstuvo ar korpuso (drožlės, įplyšimai, įpjovimai) padėdėja sužeidimo išsviedžiamais objektais rizika. Jei pažeistas korpusas, susisiekite su Bosch karštąja linija.

Ištraukite kištuką iš kištukinio lizdo:

- visada, kai pasišalinote nuo sodo priežiūros įrankio,

- kai tikrinote lapų pūstuva/sodo siurbį, šalinote kamštį ar atliekate įrankio priežiūros darbus,
- atsitrenkę kliūtį. Nedelsdami patikrinkite, ar lapų pūstuvus/sodo siurblys nepažeistas ir, jei reikia, kreipkitės į specialistus dėl remonto,
- jei lapų pūstuvus/sodo siurblys pradeda nejprastai vibruoti (nedelsdami patikrinkite).

Įjungimas į elektros tinklą

- ▶ Maitinimo šaltinio įtampa turi sutapti su sodo priežiūros įrankio firminėje lentelėje nurodytais duomenimis.
- ▶ Sodo priežiūros įrankį rekomenduojama jungti tik į tokį kištukinį lizdą, kuris yra su 30 mA nuotėkio srovės apsauginiu jungikliu.
- ▶ Šį sodo priežiūros įrankį naudokite tik su gamintojo pateiktus duomenis atitinkančiais maitinimo laidais; užsakymo Nr. ir tipas nurodyti naudojimo instrukcijoje.
- ▶ Kištuko niekada nelieskite šlapiomis rankomis.
- ▶ Maitinimo laido arba ilginamojo laido niekada nepervažiukite, nesuspauskite ir už jo netempkite, nes jį galite pažeisti. Saugokite laidą nuo karščio, tepalų ir aštrių briaunų.
- ▶ Ilginamasis laidas turi būti naudojimo instrukcijoje nurodyto skerspjuvio ir apsaugotas nuo aptaškymo. Kištukinė jungtis jokių būdu negali būti vandenyje.

Elektrosauga



Dėmesio! Prieš pradėdami techninės priežiūros ar remonto darbus, sodo priežiūros įrankį išjunkite ir ištraukite kištuką. Tą patį būtina padaryti, jei buvo pažeistas, įpjautas ar susipainiojo maitinimo laidas.

► **Variklio apsaugas yra instaliuotas! Variklis yra su apsaugu nuo perkrovos. Jei variklis sustoja, prieš įjungdami iš naujo kelias minutes palaukite, kol jis atvės.**

► **Jei dirbant bus pažeistas maitinimo laidas, tuojau pat ištraukite kištuką iš elektros tinklo lizdo. NELIESKITE PAŽEISTO MAITINIMO LAIDO, KOL NEIŠTRAUKĖTE KIŠTUKO IŠ ELEKTROS TINKLO LIZDO.**

Jūsų sodo priežiūros įrankis yra su apsaugine izoliacija, jo įžeminti nereikia. Darbinė įtampa yra 230 V AC, 50 Hz (ne ES šalyse taip pat 220 V arba 220 V). Naudokite tik aprobuotus ilginamuosius laidus. Informacijos galite gauti įgaliotame klientų aptarnavimo skyriuje.

Kad užtikrintumėte daugiau saugumo, naudokite nuotėkio srovės apsauginį išjungiklį (RCD), kurio nuotėkio srovė 30 mA. Šį nuotėkio srovės apsauginį išjungiklį reikia patikrinti prieš kiekvieną naudojimą.

Maitinimo ir ilginamuosius laidus laikykite toliau nuo judžių dalių ir saugokite laidus nuo bet kokių pažeidimų, kad išvengtumėte sąlyčio su įtampingomis dalimis.

Laidų jungtys (tinklo kištukai ir lizdai) turi būti sausos ir negulėti ant žemės.

Reguliariai reikia tikrinti, ar nėra maitinimo ir ilginamųjų laidų pažeidimo požymių; juos leidžiama naudoti tik nepriekaištingos būklės.

Jei maitinimo laidas yra pažeistas, jį leidžiama taisyti tik įgaliotose Bosch remonto dirbtuvėse.

Naudokite tik aprobuotus ilginamuosius laidus.

Naudokite tik tokius ilginamuosius laidus, laidininkus ir laidų būgnus, kurie atitinka EN 61242 / IEC 61242 arba IEC 60884-2-7 standarto reikalavimus.

Jei dirbdami su prietaisu norite naudoti ilginamąjį laidą, jis turi būti žemiau nurodyto skersmens:

- Laidininko skersmuo 1,25 mm² arba 1,5 mm²
- Ilginamojo laido maksimalus ilgis 30 m arba 60 m, kai naudojamas laido būgnas su „FI“ tipo nuotėkio srovės apsauginiu išjungikliu

Nuoroda: jei naudojamas ilginamasis laidas, jis pagal darbo saugos reikalavimus turi būti su įžeminimo laidu, kuris kištuku yra sujungtas su jūsų elektrinio įrenginio įžeminimo laidu.

Jei abejojate, kreipkitės į elektriką arba į artimiausią Bosch techninės priežiūros centrą.



ATSARGIAI: reikalavimų neatitinkantys ilginamieji laidai gali būti pavojingi.

Ilginamasis laidas, kištukas ir lizdas turi būti nepralaidūs vandeniui ir skirti naudoti lauke.

220 | Lietuviškai

Nuorodos gaminiams, kurie parduodami **ne DB**:
DĖMESIO: siekiant užtikrinti jūsų saugumą reikia, kad prie sodo priežiūros įrankio pritvirtintas kištukas būtų sujungtas su ilginamuoju laidu. Ilginamojo laido jungtis turi būti apsaugota nuo aptaškymo, pagaminta iš gumos arba aptraukta guma. Ilginamasis laidas turi būti su laido įtempimo sumažinimo įtaisu.

Techninė priežiūra

- ▶ Patikrinkite, ar gerai priveržtos visos varžlės, sraigčiai ir varžtai, kad būtų užtikrinta, jog lapų pūstuvą/sodo siurblys yra saugus naudoti.
- ▶ Lapų pūstuvą/sodo siurbį laikykite sausoje, rakinamoje patalpoje arba padėkite aukštai, kad jų negalėtų pasiekti vaikai.
- ▶ Dėl saugumo susidėvėjusias ar pažeistas dalis pakeiskite.
- ▶ Reguliariai tikrinkite, ar nesusidėvėjęs ir nepažeistas surinkimo maišas.
- ▶ Neremontuokite sodo priežiūros prietaiso patys, nebent turite prietaiso remontui būtiną išsilavinimą.
- ▶ Įsitikinkite, kad keičiamos dalys yra pagamintos (aprobuotos) Bosch.

Simboliai

Kad skaitydami suprastumėte naudojimo instrukciją, svarbu žinoti žemiau pateiktų simbolių reikšmę. Prašome įsiminti simbolius ir jų reikšmes. Teisingai suprasdami simbolius galėsite geriau ir saugiau naudotis sodo priežiūros įrankiu.

Simbolis	Reikšmė
	Lapų pūtimo režimas
	Lapų siurbimo režimas
	Judėjimo kryptis
	Reakcijos jėgos kryptis
	Įjungimas
	Išjungimas
	Leidžiamas veiksmas
	Draudžiamas veiksmas
	Mūvėkite apsauginėmis pirštinėmis.
	Sodo priežiūros įrankį naudokite tik su įstatytu siurbimo vamzdžiu.
	Varžtą taip įtraukite į įrankį, kad nebesimatytų linijos.

Elektrinio įrankio paskirtis

Sodo priežiūros įrankis yra skirtas lapams, sodo atliekoms (pvz., nupjautai žolei) kieme ir sode į norimą vietą supūsti ir surinkti.

Sodo priežiūros įrankį **draudžiama** naudoti kaip **smulkintuvą**.

Elektrinio įrankio naudojimas kitokiems negu aiškiai nurodytiems naudojimui pagal paskirtį tikslams gali būti pavojingas. Naudodami ne pagal paskirtį, galite susižeisti.

Techniniai duomenys

Lapų pūstuvus / Sodo siurblys	ALS 2400	ALS 25	ALS 25	ALS 2500	ALS 28	ALS 30
Gaminio numeris	3 600 ... HA1 003	HA1 0..	HA1 030 HA1 040	HA1 071	HA1 1..	HA1 1..
Nominali naudojamoji galia	W	2400	2500	2300	2500	3000
Oro srauto greitis	km/h	180/300	180/300	180/300	180/300	180/300
Maks. oro srautas	m ³ /h	400/800	400/800	400/800	400/800	400/800
Lapų tūrio sumažinimas		10:1	10:1	10:1	10:1	10:1
Surinkimo maišo tūris	l	45	45	45	45	45
Masė (lapų pūtimo režimas)	kg	3,2	3,2	3,2	3,2	3,2
Masė (lapų siurbimo režimas)	kg	4,4	4,4	4,4	4,4	4,4
Apsaugos klasė		□/II	□/II	□/II	□/II	□/II
Serijos numeris	Žr. firminėje lentelėje ant sodo priežiūros įrankio					

Duomenys galioja tik tada, kai nominalioji įtampa [U] 230 V. Jei įtampa kitokia arba jei naudojamas specialus, tam tikrai šaliai gaminamas modelis, šie duomenys gali skirtis.

Informacija apie triukšmą ir vibraciją

Triukšmo emisijos vertės nustatytos pagal EN 50636-2-100. Pagal A skalę išmatuotas prietaiso triukšmo lygis tipiniu atveju siekia: garso slėgio lygis 82 dB(A); garso galios lygis 102 dB(A). Paklaida K = 3 dB.

Dirbkite su klausos apsaugos priemonėmis!

Vibracijos bendroji vertė a_h (trijų krypčių atstojamasis vektorius) ir paklaida K nustatytos pagal EN 50636-2-100: $a_h < 2,5 \text{ m/s}^2$, $K = 1,5 \text{ m/s}^2$.

Montavimas ir naudojimas

Veiksmas	Pav.	Puslapis
Tiekiamas komplektas	1	238
Apsauginio gaubto montavimas	2	238
Antgalio įstatymas	3	239
Ilginamojo laido prijungimas	4	239
Ijungimas	4	239
Išjungimas	4	239
Lapų pūtimo režimas	5	240
Lapų pūtimo greičio nustatymas	5	240
Antgalio/apsauginio gaubto nuėmimas	6	241
Rankenos montavimas	7	241
Siurbimo vamzdžio montavimas (montuojama vieną kartą)	8	242
Diržo pritvirtinimas	9	242
Surinkimo maišo tvirtinimas	10	243

Veiksmas	Pav.	Puslapis
Ilginamojo laido prijungimas	11	243
Ijungimas	11	243
Išjungimas	11	243
Lapų siurbimo režimas	12	244
Oro srauto nustatymas	12	244
Priekinės rankenos nustatymas	13	245
Surinkimo maišo ištuštinimas	14	245 – 246
Techninė priežiūra ir valymas	15	246 – 247
Sandėliavimas ir transportavimas	16	247

Darbo patarimai

- Dirbdami sodo priežiūros įrankį visada laikykite arti žemės. Nepūskite į vieną vietą karštų, degių ir sprogių medžiagų. Sodo siurblys skirtas tik lapams ir sodo atliekomis siurbti. Prieš pradėdami dirbti su sodo priežiūros įrankiu apžiūrėkite, ar plote, kurį reikia apdirbti, nėra mažų žvėrelių ir kietų daiktų. Nesuirbkite skysčių, plastikinių maišelių, tuščių indų, kankorėžių, storesnių kaip 5 mm skersmens šakų, šluosčių, popierinių servetėlių ir skalbinių spaustukų. Vairiklį galima paleisti tik kai yra sumontuotos šios dalys:
- lapų siurbimo režime – siurbimo vamzdis ir surinkimo maišas
 - lapų pūtimo režime – pūstovo antgalis ir siurbimo grotelės

222 | Lietuviškai

Gedimų nustatymas



Požymiai	Galima priežastis	Pašalinimas
Sodo priežiūros įrankis neveikia	Netinkamai sumontuotos sudedamosios dalys	žr. „Montavimas“
	Nėra tinklo įtampos	Patikrinkite ir įjunkite
	Pažeistas kištukinis lizdas	Naudokitės kitu kištukiniu lizdu
	Pažeistas ilginamasis laidas	Patikrinkite laidą ir, jei pažeistas, pakeiskite
	Suveikė saugiklis	Pakeiskite saugiklį
Sodo priežiūros įrankis veikia su pertrūkiais	Įsijungė variklio apsauginis įtaisas	Palaukite, kol atvės variklis, ir patikrinkite, ar neužblokuotas pūstuvus
	Pažeistas ilginamasis laidas	Patikrinkite laidą ir, jei pažeistas, pakeiskite
	Pažeisti vidiniai sodo priežiūros įrankio laidai	Kreipkitės į remonto dirbtuves
	Pažeistas variklio įjungimo-išjungimo jungiklis	Kreipkitės į remonto dirbtuves
Labai stipriai vibruoja, kelia didelį triukšmą	Įsijungė variklio apsauginis įtaisas	Palaukite, kol atvės variklis, ir patikrinkite, ar neužblokuotas pūstuvus
	Sodo priežiūros įrankis pažeistas	Kreipkitės į remonto dirbtuves
Sodo priežiūros įrankis nepučia/hesiurbia	Užsikimšęs antgalis/siurbimo vamzdis	Atkimškite antgalį/siurbimo vamzdį
Nepavyksta įstatyti antgalio/siurbimo vamzdžio	Netinkamai sumontuota	žr. „Montavimas“
Mažėja siurbimo intensyvumas	Pilnas surinkimo maišas	Ištuštinkite surinkimo maišą
	Užsikimšę surinkimo maišo jungiamasis atvamzdis	Atkimškite surinkimo maišo jungiamąjį atvamzdį
Pūstuvus nesisuka	Pūstuvus užsikimšo	Įjunkite sodo priežiūros įrankį ir pašalinkite kamštį (mūvėkite apsauginėmis pirštinėmis)

Priežiūra ir servisas

Techninė priežiūra, valymas ir sandėliavimas

- ▶ **Prieš pradėdami bet kokius sodo priežiūros įrankio remonto ar priežiūros darbus, iš kištukinio lizdo ištraukite kištuką.**
- ▶ **Kad galėtumėte dirbti gerai ir saugiai, sodo priežiūros įrankį visada laikykite švarų.**

Kad galėtumėte gerai ir saugiai dirbti, pasirūpinkite, kad sodo priežiūros įrankis ir ventiliacinės angos būtų švarūs.

Drėgnu skudurėliu nuo sodo priežiūros įrankio ar surinkimo maišo pašalinkite nešvarumus.

Sodo priežiūros įrankio niekada neapipurškite vandeniu ir napanardinkite jį vandenį.

Sodo priežiūros įrankį laikykite saugioje, sausoje, vaikams nepasiekiamoje vietoje.

Ant sodo priežiūros įrankio nedėkite jokių daiktų.

Klientų aptarnavimo skyrius ir naudotojų konsultavimo tarnyba

www.bosch-garden.com

Ieškant informacijos ir užsakant atsargines dalis būtina nurodyti sodo priežiūros įrankio dešimtženklį numerį, esantį firminėje lentelėje.

Lietuva

Bosch įrankių servisas
 Informacijos tarnyba: (037) 713350
 Įrankių remontas: (037) 713352
 Faksas: (037) 713354
 El. paštas: service-pt@lv.bosch.com

Šalinimas

Sodo priežiūros įrankis, papildoma įranga ir pakuotės turi ekologiškai utilizuojami.



Nemeskite sodo priežiūros įrankių į buitinių atliekų konteinerius!

Tik ES šalims:

Pagal Europos direktyvą 2012/19/ES dėl elektros ir elektroninės įrangos atliekų ir šios direktyvos perkėlimo į nacionalinę teisę aktus, naudoti nebetinkami elektriniai ir elektroniniai įrankiai turi būti surenkami atskirai ir perdirbami aplinkai nekenksmingu būdu.

Galimi pakeitimai.

المملكة العربية السعودية

إبراهيم الجفالي وأخوانه للمعدات الفنية
البوادي
شارع المدينة المنورة، كيلو 14
جدة 21431، المملكة العربية السعودية
هاتف: +966 2 667222
فاكس: +966 2 6676308
البريد الإلكتروني: roland@eajb.com.sa

سوريا

شركة الدلال للأدوات الفنية
البريد: 1030
حلب
هاتف: +963 212116083
البريد الإلكتروني: rita.dallal@hotmail.com

تونس

شركة روبرت بوش المحدودة بتونس
7 شارع ابن بطوطة زد. أي. سان جوبان
مقرين الرياض
2014 بن عروس
هاتف: +216 71 427 496/879
فاكس: +216 71 428 621
البريد الإلكتروني: sav.outillage@tn.bosch.com

الإمارات العربية المتحدة

Central Motors & Equipment LLC
البريد: 1984
شارع الوحدة - مبنى السناء
الشارقة
هاتف: +971 6 593 2777
فاكس: +971 6 533 2269
البريد الإلكتروني: powertools@centralmotors.ae

اليمن

مجموعة أبو الرجال التجارية
شارع سناء الزبيري أمام مبنى البرلمان الجديد
هاتف: +967 1 202010
فاكس: +967 1 279029
البريد الإلكتروني: tech-tools@abualrejal.com

التخلص من العدة الكهربائية

يجب التخلص من أجهزة الحديقة والتوابع والتغليف بطريقة
منصفة بالبيئة عن طريق النفايات القابلة لإعادة التصنيع.
لا ترمم أجهزة الحديقة في النفايات المنزلية!

**لدول الاتحاد الأوروبي فقط:**

حسب التوجيه الأوروبي EU/2012/19/ بصدد الأجهزة
الكهربائية والالكترونية القديمة وتطبيقه على الأحكام
المحلية، يجب أن يتم جمع الأجهزة الكهربائية والالكترونية
القديمة الغير صالحة للاستعمال على انفراد ليتم التخلص
منها بطريقة منصفة بالبيئة عن طريق التدوير.

نحتفظ بحق إدخال التعديلات.

مصر

يونيمار
رقم 20 مركز الخدمات
التجمع الاول - القاهرة الجديدة - مصر
هاتف: +2 02 224 76091-95/+ 2 02 224 78072-73
فاكس: +2 02 224 78075
البريد الإلكتروني: adelzaki@unimaregypt.com

العراق

مجموعة شركات الصهبا للتكنولوجيا
شارع مطار المثنى
بغداد
هاتف: +964 7901906953
هاتف (دبي): +971 43973851
البريد الإلكتروني: bosch@sahbatechnology.com

الأردن

Roots Arabia - Jordan
شارع ناصر بن جميل
بناية رقم 37 الرابعة
11194 عمّان
هاتف: +962 6 5545778
البريد الإلكتروني: bosch@rootsjordan.com

الكويت

القرين لتجارة السيارات
المنطقة الصناعية شوخي
البريد: 164 - صفت 13002
هاتف: +966 24810844
فاكس: +966 24810879
البريد الإلكتروني: josephkr@aaalmutawa.com

لبنان

Tehini Hana & Co. S. A. R. L.
بريد: 499-90 جديد
دورا بيروت
هاتف: +961 1255211
البريد الإلكتروني: service-pt@tehini-hana.com

المغرب

شركة روبرت بوش المحدودة بالمغرب
53، زنقة الملائم محمد محروض
20300 الدار البيضاء
البريد الإلكتروني: sav.outillage@ma.bosch.com

عمّان

Malatan Trading & Contracting LLC
البريد: 131
سلطنة عمان
هاتف: +968 99886794
البريد الإلكتروني: malatanpowertools@malatan.net

قطر

International Construction Solutions W L L
البريد: 51 الدوحة
قطر
هاتف: +974 40065458
فاكس: +974 4453 8585
البريد الإلكتروني: csd@icsdoha.com

- ينطلق الممرك فقط إن تم تركيب القطع التالية:
- في نمط شفت أوراق الأشجار المتساقطة، أنبوب الشفت وكيس التجميع
 - في نمط نفخ أوراق الأشجار المتساقطة، المنفت وشبكة الشفت

افحص محيط العمل على تواجد الميوانات الصغيرة والأغراض القاسية قبل البدء باستخدام جهاز الحديقة. لا تشطف السوائل، الأكياس البلاستيكية، العلب، الصنوبر، الأغصان التي يزيد قطرها عن 5 مم، الأقمشة، المحارم الورقية وملاقط الغسيل.

البحث عن الأخطاء



الأعراض	السبب المحتمل	الحل
جهاز الحديقة لا يعمل	الأجزاء غير مركبة بالشكل الصحيح	راجع "التركيب"
	لا يوجد جهد كهربائي	افحصه وشغله
	مقيس الشبكة الكهربائية تالف	استخدم مقيس آخر
	كبل التمديد تالف	افحص الكبل واستبدله إن كان تالف
	تم إطلاق المصهر	استبدل المصهر
	تم إطلاق واقية الممرك	اترك الممرك ليبرد وافحص إن كان المنفاخ سيقتل
جهاز الحديقة يعمل بشكل متقطع	كبل التمديد تالف	افحص الكبل واستبدله إن كان تالف
	تلف بالكبلات الداخلية بجهاز الحديقة	راجع خدمة الزبائن
	مفتاح التشغيل والإطفاء تالف	راجع خدمة الزبائن
	تم إطلاق واقية الممرك	اترك الممرك ليبرد وافحص إن كان المنفاخ سيقتل
اهتزازات/أصوات شديدة	جهاز الحديقة تالف	راجع خدمة الزبائن
جهاز الحديقة لا ينفخ/يشطف	المنفت/أنبوب الشفت مسدودان	حزر المنفت/أنبوب الشفت
المنفت/أنبوب الشفت لا يسمان بتركيبهما	التركيب خاطئ	راجع "التركيب"
كثافة الشفت تتراجع	كيس الجمع ممتلئ	أفرغ كيس الجمع
	وصلة الربط بكيس الجمع مسدودة	حزر وصلة الربط بكيس الجمع
المنفاخ لا يدور	المنفاخ مستعصي عن الحركة	اطبّق جهاز الحديقة وأزل الاستعصاء (ارتدّ قفازات واقية)

خدمة الزبائن ومشورة الاستخدام

www.bosch-garden.com

يرجى ذكر رقم الصنف بالمراتب العشر حسب لائحة طراز جهاز الحديقة بشكل ضروري عند الاستشارة وعند إرسال طلبات قطع الغيار.

الجزائر

سيستال

المنطقة الصناعية اعدادن

بجاية 06000

هاتف: +213 (0) 982 400 991/2

فاكس: +213 (0) 3 420 1569

البريد الإلكتروني: sav@siestal-dz.com

البحرين

حاتم الجفالي للمعدات الفنية

مملكة البحرين

هاتف: +966 126971777-311

فاكس: +973 17704257

البريد الإلكتروني: h.berjas@eajb.com.sa

الصيانة والخدمة

الصيانة، التنظيف والتخزين

◀ اسحب قابس الشبكة الكهربائية عن المقبس قبل إجراء جميع الأعمال بجهاز الحديقة.

◀ حافظ على نظافة جهاز الحديقة، لكي تتمكن من العمل بشكل جيد وأمن.

حافظ على نظافة جهاز الحديقة وشقوق التهوية، لكي تستطيع أن تعمل بشكل جيد وأمن.

أزل الأوساخ عن جهاز الحديقة أو كيس الجمع بواسطة قطعة قماش رطبة.

لا تبخ/تطس جهاز الحديقة أبداً بواسطة/في الماء.

خزّن جهاز الحديقة في مكان آمن وجاف وبعيدا من منال الأطفال.

لا تترك أغراض أخرى على جهاز الحديقة.

الاستعمال المخصص

إن جهاز الحديقة مخصص لجمع أوراق الشجر وفضلات الحدائق (الأعشاب المقصوصة مثلا) بواسطة النفخ في المجال الكائن حول المنزل والحديقة.

لا يجوز استخدام جهاز الحديقة بمثابة آلة تفتيت. إن استعمال العدد الكهربائية بطريقة مخالفة لمجال الاستخدام الذي خصصت له بصراحة قد يكون خطيرا.

البيانات الفنية

ALS 30	ALS 28	ALS 2 500	ALS 25	ALS 25	ALS 2400	متفاح أوراق الشجر / شافطة الحديقة	رقم الصنف
HA1 1..	HA1 1..	HA1 071	HA1 030 HA1 040	HA1 0..	HA1 003	3 600 ...	
3 000	2 800	2 500	2 300	2 500	2 400	واط	القدرة الاسمية المقنية
180/300	180/300	180/300	180/300	180/300	180/300	كم/سا	سرعة تيار الهواء
400/800	400/800	400/800	400/800	400/800	400/800	م ³ /سا	حجم التيار الأقصى
10:1	10:1	10:1	10:1	10:1	10:1		تخفيض كمية الأوراق
45	45	45	45	45	45	لتر	حجم كيس الجمع
3,2	3,2	3,2	3,2	3,2	3,2	كغ	الوزن (اسلوب نفخ أوراق الشجر)
4,4	4,4	4,4	4,4	4,4	4,4	كغ	الوزن (اسلوب شفت أوراق الشجر)
II/□	II/□	II/□	II/□	II/□	II/□		فئة الوقاية
راجع لافتة الطراز على جهاز الحديقة							الرقم المتسلسل
القيم سارية المفعول لجهد اسمي [U] بمقدار 230 فولط. قد تتفاوت هذه القيم عندما يختلف الجهد عن ذلك أو بطرازات خاصة ببلدان معينة.							

الصفحة	الصورة	هدف العمل
242	8	تركيب انبوب الشفط (يركب مرة واحدة)
242	9	تثبيت حزام الحمل
243	10	تركيب كيس الجمع
243	11	وصل كبل التمديد
243	11	التشغيل
243	11	الإطفاء
244	12	اسلوب شفت أوراق الشجر
244	12	ضبط حجم التيار
245	13	ضبط المقبض اليدوي الأمامي
245-246	14	تفريغ كيس الجمع
246-247	15	الصيانة والتنظيف
247	16	الغزن والنقل

ملاحظات شغل

حافظ دائما على تركيز جهاز الحديقة على مقربة من الأرض أثناء العمل.

لا تنفخ وتجمع المواد الساخنة أو القابلة للاحتراق أو الانفجار.

تصلح شافطة الحديقة فقط لشفت أوراق الأشجار وفضلات الحدائق.

معلومات عن الضجيج والاهتزازات

قيم انبعاث الضوضاء محتسبة تبعا للمعيار EN 50636-2-100 تبلغ قيمة مستوى ضجيج (نوع A) العدة الكهربائية عادة: مستوى ضغط صوت 82 ديسيبل (A)، مستوى قدرة الصوت 102 ديسيبل (A). التفاوت $K=3$ ديسيبل.

ارتد واقية سمع!

تم حساب قيم الاهتزازات الاجمالية a_{H1} (مجموع المتجهات بثلاثة اتجاهات) والتفاوت K حسب EN 50636-2-100: $a_{H1} > 2,5$ م²/ثا²، $K=1,5$ م²/ثا².

التركيب والتشغيل

الصفحة	الصورة	هدف العمل
238	1	نطاق التوريد
238	2	تركيب غطاء الوقاية
239	3	تركيب المنفذ
239	4	وصل كبل التمديد
239	4	التشغيل
239	4	الإطفاء
240	5	اسلوب نفخ أوراق الشجر
240	5	ضبط سرعة نفخ أوراق الشجر
241	6	فك المنفذ/غطاء الوقاية
241	7	تركيب المقبض اليدوي

- ◀ افحص كيس الجمع بشكل منتظم على تواجد معالم الاستهلاك أو التلف.
- ◀ لا تحاول أن تقوم بتصليح جهاز الحديقة بنفسك، إلا إن كنت قد تعلمت المهنة المطلوبة لذلك.
- ◀ احرص على كون الأجزاء المستبدلة صنع بوش.

الرموز

قد تكون الرموز التالية ذات أهمية من أجل قراءة وفهم تعليمات التشغيل. يرجى حفظ الرموز ومعناها. يساعدك تفسير الرموز بشكل صحيح على استعمال جهاز الحديقة بطريقة أفضل وأكثر أماناً.

الرمز	المعنى
	اسلوب نغخ أوراق الشجر
	اسلوب شفط أوراق الشجر
	اتجاه الحركة
	جهة رد الفعل
	التشغيل
	الإطفاء
	تصرف مسموح
	عمل ممنوع
	ارتد قفازات واقية.
	استخدم جهاز الحديقة فقط مع تركيب انبوب الشفط.
	يرجى تركيب اللولب بالعدة إلى حد عدم إمكانية رؤية الخط.

ملاحظة: إن تم استخدام كبل تمديد، توجب أن يمتاز - كما تم وصفه بتعليمات الأمان - بناقل وقائي يتم وصله عبر القابس بالناقل الوقائي بشبكتك الكهربائية للتأريض.

يفضل أن تستشير كهربائي متخصص أو مركز صيانة بوش في حال الشك.

احترس! إن كبلات التمديد المخالفة للأحكام قد تكون خطيرة. يجب أن تكون كبلات التمديد والقوابس والقارنات من النوعية المعزولة ضد الماء والمخصصة للاستعمال الخارجي.

ملاحظة للمنتجات التي لا تباع في GB:

انتبه: يطلب للمحافظة على أمانك أن يتم وصل القابس المركب على جهاز الحديقة بكبل التمديد. ينبغي أن يكون قد تم وقاية قارنات كبل التمديد من رذاذ الماء، وأن تكون مصنوعة من المطاط أو أن تكون مغلفة بالمطاط. ينبغي أن يتم استخدام كبل التمديد بالاتصال مع مخفف للسحب.

الصيانة

◀ تأكد من ثبات جميع الصواميل والمسامير واللواكب لضمان حالة عمل آمنة لمنفاخ أوراق الشجر/ شافطة الحديقة.

◀ احتفظ بمنفاخ أوراق الشجر/ شافطة الحديقة بمكان جاف ومرتفع أو مقفل، خارج متناول الأطفال.

◀ استبدل الأجزاء المستهلكة أو التالفة على سبيل الاحتياط.

استخدم مفتاح للوقاية من التيار المتخلف (RCD) FI بتيار متخلف يبلغ 30 ميلي أمبير لزيادة الأمان. ينبغي أن يُفحص مفتاح الوقاية هذا قبل كل استعمال.

حافظ على إبعاد كبل الشبكة الكهربائية وكبل التمديد عن الأجزاء المتحركة وتجنب أي تلف بالكبلات لكي تتجنب التلامس مع الأجزاء المكهربة.

ينبغي أن تكون وصلات الكبلات (كبل الشبكة الكهربائية والمقابس) جافة ولا يجب أن تكون موضوعة على الأرض.

يجب أن يتم فحص كبلات الشبكة الكهربائية وكبلات التمديد بشكل منتظم على ظهور علامات التلف ويجوز استخدامها فقط إن كانت بحالة سليمة.

إن تلف كبل الشبكة الكهربائية بالجهاز، فلا يجوز أن يتم تصليحه إلا من قبل مركز خدمة وكالة شركة بوش.

استخدم فقط كبلات التمديد المرخصة.

استخدم فقط كبلات وخطوط التمديد أو ملفات الكبلات المطابقة للمعايير EN 61242 أو IEC 61242 أو IEC 60884-2-7.

إن أردت أن تستخدم كبل تمديد لتشغيل الجهاز، فيطلب المحافظة على أقطار النواقل التالية:

- قطر الناقل 1,25 مم² أو 1,5 مم²
- الطول الأقصى 30 م لكبلات التمديد أو 60 م لملفات الكبلات مع مفتاح وقاية من التيار المتخلف

◀ لا تعبر خط الوصل بالشبكة الكهربائية أو كبل التمديد بواسطة السيارة ولا تقمطهما أو تسحبهما، فقد يؤدي ذلك إلى إتلافهما. احم الكبل من الحرارة والزيت والحواف الحادة.

◀ يجب أن يمتاز كبل التمديد بالقطر المذكور في تعليمات التشغيل كما يجب أن يكون محميا من رذاذ الماء. لا يجوز وضع قارئة الوصل في الماء.

الأمان الكهربائي

انتبه! اطفئ جهاز الحديقة قبل إجراء أعمال الصيانة والتنظيف واسحب قابس الشبكة الكهربائية. يطبق ذلك أيضا في حال تلف أو قطع أو التلف الكبل الكهربائي.



◀ لقد تم تركيب وقاية للمحرك! لقد تم تجهيز المحرك بوقاية من فرط التحميل. إن توقف المحرك، فاتركه ليبرد عدة دقائق قبل إعادة تشغيله.

◀ اسحب قابس الشبكة الكهربائية من المقبس فورا إن تم إتلاف الكبل أثناء العمل. لا تلمس الكبل التالف قبل أن تسحب قابس الشبكة الكهربائية.

إن جهاز الحديقة معزول عزل واق ولا يحتاج إلى التأريض. يبلغ جهد التشغيل 230 فولط تيار متناوب، 50 هرتز (وأيضا 220 فولط أو 240 فولط للدول الغير تابعة للاتحاد الأوروبي). استخدم فقط كبلات التمديد المرخصة. يعثر على المعلومات بصدد ذلك لدى مركز الوكالة لخدمة الزبائن.

أو الهيكل (الشطايا، الشقوق، الحزوز). اتصل بخطوط الاستشارة المباشرة بشركة بوش في حال وجود تلف بالهيكل.

اسحب قابس الشبكة الكهربائية من المقبس:

- دائماً عندما تبتعد عن جهاز الحديقة،
- عندما تفحص منفاخ أوراق الشجر/ شافطة الحديقة أو عندما تزيل الاستعصاء أو عندما تقوم ببعض الأعمال بالجهاز،
- بعد الاصطدام بجسم غريب.
- افحص منفاخ أوراق الشجر/ شافطة الحديقة فوراً على تواجد التلف واسمح بتصليحه إن تطلب الأمر ذلك،
- عندما يبدأ منفاخ أوراق الشجر/ شافطة الحديقة بالاهتزاز بشكل غريب (افحصه فوراً).

الوصل بالكهرباء

- ◀ يجب أن يتطابق جهد منبع التيار مع المعلومات المذكورة على لافتة طراز جهاز الحديقة.
- ◀ يُنصح بوصل جهاز الحديقة هذا فقط بمقبس تم تأمينه بمفتاح وقاية من التيار المتخلف 30 ميلي أمبير.
- ◀ استخدم أو استبدل بجهاز الحديقة هذا فقط كبلات الوصل بالشبكة الكهربائية التي تتوافق مع معلومات المنتج. راجع تعليمات التشغيل بصدد رقم الطلب والطراز.
- ◀ لا تلمس قابس الشبكة الكهربائية بواسطة اليدين المبتلئين إطلاقاً.

الغير كاملة أو منفاخ الأوراق/ شافطة الحديقة بتعديلات غير مسموحة.

◀ احرص دائماً على الوقوف بثبات والمحافظة على التوازن عند تشغيل منفاخ الأوراق/شافطة الحديقة.

◀ اعمل بوعي وترقب المخاطر المحتملة التي قد لا تسمعها أثناء العمل بواسطة منفاخ الأوراق/ شافطة الحديقة.

◀ تجنب الأوضاع الجسدية الغير طبيعية وحافظ دائماً على توازنك.

◀ احرص على الوقوف بثبات دائماً على السطوح المنحدرة.

◀ ينبغي المشي بهدوء دائماً، ولا يجوز السير بسرعة أبداً.

◀ حافظ على إبقاء جميع فتحات التهوية خالية من الأوساخ.

◀ لا تنفخ الأوساخ/أوراق الشجر أبداً إلى اتجاه الأشخاص الموجودين على مقربة منك.

◀ لا تحمل جهاز الحديقة من قبل الكبل الكهربائي.

◀ يُنصح بارتداء قناع لوقاية التنفس.

ارتد نظارات واقية.

◀ لا تقوم بتعديل جهاز الحديقة.

◀ إن التعديلات الغير مسموحة قد تؤثر سلباً على أمان جهاز الحديقة وقد تؤدي إلى زيادة الضجيج والاهتزازات.

◀ لا تشفط الأغراض الصلبة كالأغصان الكبيرة، شطايا الزجاج، القطع المعدنية والمجارة.

◀ تزداد مخاطر التعرض للإصابات من خلال الأغراض الغريبة المقذوفة عند تلف المنفاخ

- ◀ احرص على عدم إمكانية شفت الثياب الفضفاضة إلى داخل الامداد بالهواء، إذ قد يؤدي ذلك إلى الإصابات.
- ◀ شغل جهاز الحديقة فقط مع المنفت أو انبوب الشفت المركبين.
- ◀ احرص على عدم إمكانية شفت الشعر الطويل إلى داخل الامداد بالهواء، إذ قد يؤدي ذلك إلى الإصابات.
- ◀ افحص السطح المرغوب معالجته بدقة وأبعد جميع الأسلاك وغيرها من الأجسام الغريبة.
- ◀ افحص خط الوصل/كبل التمديد قبل كل استعمال عما إن كان تالفا واستبدله إن تطلب الأمر ذلك. احم خط الوصل/كبل التمديد من الحرارة والزيت والحواف الحادة.
- ◀ وجه الكبل دائما نحو الخلف مبعدا إياه عن جهاز الحديقة.
- ◀ استعمل جهاز الحديقة فقط بالوضع المخصص لنوع التشغيل المستخدم. لا يصلح جهاز الحديقة للمسك به بشكل معاكس بأسلوب شفت أوراق الشجر.
- ◀ لا تستخدم منفاخ الأوراق/شافطة الحديقة أبدا بلا تجهيزات الوقاية، الأغطية أو بلا تجهيزات الأمان، مثلا كيس الجمع.
- ◀ تأكد بأنه قد تم تركيب جميع المقايض وتجهيزات الأمان المرفقة عند تشغيل منفاخ الأوراق/شافطة الحديقة. لا تحاول أبدا أن تقوم بتشغيل منفاخ الأوراق/شافطة الحديقة

- عن كيفية استخدام جهاز الحديقة من قبل هذا الشخص.
- ينبغي مراقبة الأطفال لضمان عدم لعبهم بجهاز الحديقة.
- ◀ لا تستخدم جهاز الحديقة أبدا أثناء تواجد الأشخاص الآخرين أو الأطفال أو الحيوانات على مقربة مباشرة منه.
- ◀ إن المستخدم أو المستعمل هو الذي يحمل مسؤولية الحوادث أو الإصابات التي تصيب الأشخاص الآخرين أو ممتلكاتهم.
- ◀ لا يجوز أن يتواجد الأشخاص الآخرين أو الحيوانات ضمن مجال يبلغ 3 أمتار أثناء التشغيل. يتحمل المستخدم المسؤولية ضمن مجال العمل.
- ◀ استخدم جهاز الحديقة فقط أثناء ضوء النهار أو مع الإضاءة الاصطناعية الجيدة.
- ◀ لا تستخدم جهاز الحديقة إن كنت مرهقا أو مريضا أو إن كنت تحت تأثير الكحول أو المخدرات أو الأدوية.
- ◀ لا تشتغل بواسطة جهاز الحديقة إن كانت ظروف الطقس رديئة ولا سيما عند بدء العواصف.
- ◀ ارتد دائما ثياب متينة بجسمك العلوي وذراعيك عندما تستخدم جهاز الحديقة هذا.
- ◀ لا تستخدم جهاز الحديقة عاري القدمين أو مرتديا الصندل المفتوح. ارتد أحذية متينة وبنطال طويل دائما.

ارتدِ واقية سمع ونظارات واقية.



لا تشتغل أثناء هطول الأمطار ولا تترك منافخ أوراق الشجر/شافطة الحديقة في الخارج أثناء هطول الأمطار.



اطفئ جهاز الحديقة واسحب قابس الشبكة الكهربائية



من المقبس قبل إجراء أعمال الضبط أو التنظيف أو الصيانة، أو إن تشابك أو انقطع أو تلف كبل الشبكة الكهربائية أو إن كنت ستترك منافخ أوراق الشجر/شافطة الحديقة دون مراقبة.



انتظر إلى أن تتوقف جميع أجزاء جهاز الحديقة عن الحركة بشكل كامل قبل أن



تلمسها. تتابع السكاكين دورانها بعد إطفاء جهاز الحديقة وقد تحدث إلى الإصابات.

التشغيل

◀ لا تسمح للأطفال أو للأشخاص الغير مطلعين على هذه التعليمات أبداً أن يستعملوا جهاز الحديقة. قد تحد الأحكام الوطنية من عمر المستخدم. احتفظ بجهاز الحديقة بعيداً عن متناول الأطفال عندما لا يتم استخدامه.

◀ لم يخصص جهاز الحديقة للاستعمال من قبل الأشخاص (بما فيهم الأطفال) ذوي المقدرات الجسدية أو الحسية أو العقلية المحدودة و/أو المعلومات الناقصة، إلا إذا تم مراقبتهم من قبل شخص مسؤول عن أمانهم أو إذا تم تزويدهم بالمعلومات

عربي

ملاحظات الأمان
انتبه! اقرأ التعليمات التالية بإمعان. تمرّس على استخدام عناصر الاستخدام وعلى الاستعمال المخصص لجهاز الحديقة. يرجى الاحتفاظ بتعليمات التشغيل هذه بمكان آمن للرجوع إليها في المستقبل.

شرح الرموز على جهاز الحديقة

ملاحظة خطر عامة.



اقرأ تعليمات التشغيل هذه.



احرص على عدم إصابة الأشخاص المتواجدين على مقربة من المكان من خلال الأشياء المقذوفة.



حافظ على إبقاء الأشخاص على بعد آمن عن جهاز الحديقة إن كانوا واقفين على مقربة منه.

منافخ دوار. لا تضع يديك وقدميك في الفتحات أثناء عمل جهاز الحديقة.



لا تضع يديك وقدميك في الفتحات أثناء عمل جهاز الحديقة.



احرص على عدم إصابة الأشخاص الموجودين على مقربة منك من خلال الأجسام الغريبة المتبعثرة عن جهاز الحديقة. احرص على إبقاء الأشخاص الآخرين على بعد آمن عن جهاز الحديقة.

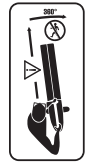

جستجوی خطا



ایرادها	دلیل ممکن	راه حل
ابزار باغبانی کار نمی کند	اجزاء درست نصب نشده اند	رجوع شود به «نصب»
	دستگاه به برق وصل نیست	کنترل کنید و وصل کنید
	پریز برق خراب است	از پریز دیگر استفاده کنید
	کابل رابط آسیب دیده است	کابل را کنترل کنید و در صورت آسیب دیدگی تعویض کنید
	فیوز پریده است	فیوز را عوض کنید
	مفاظ موتور فعال شده است	بگذارید موتور خنک شود و دمنده را از لحاظ مسدود بودن کنترل کنید
ابزار باغبانی با توقف کار می کند	کابل رابط آسیب دیده است	کابل را کنترل کنید و در صورت آسیب دیدگی تعویض کنید
	اتصال درونی کابلهای ابزار باغبانی معیوب است	به نمایندگی مراجعه کنید
	کلید قطع و وصل خراب است	به نمایندگی مراجعه کنید
	مفاظ موتور فعال شده است	بگذارید موتور خنک شود و دمنده را از لحاظ مسدود بودن کنترل کنید
لرزش شدید/سر و صدا	ابزار باغبان خراب است	به نمایندگی مراجعه کنید
ابزار باغبانی نمی دمد/نمی مکد	نازل/لوله ی مکش مسدود است	نازل/لوله ی مکش را آزاد کنید
نازل/لوله ی مکش نصب نمی شود	نصب اشتباه	رجوع شود به «نصب»
قدرت مکش کم است	کیسه پر است	کیسه را خالی کنید
	تبدیل اتصال کیسه مسدود است	تبدیل اتصال کیسه را آزاد کنید
فن نمی چرخد	فن مسدود است	ابزار باغبانی را خاموش کنید و مانع را بر طرف کنید (از دستکش استفاده کنید)

ایران

روبرت بوش - ایران
میدان ونک، خیابان خدای
تقاطع آفتاب، پلاک 3، برج مادران، طبقه 3
تهران 1994834571
تلفن: +98 21 86092057

از رده خارج کردن دستگاه

ابزار باغبانی، متعلقات و بسته بندی آن، باید طبق مقررات حفظ محیط زیست از رده خارج و بازیافت شوند.

ابزارهای باغبانی را داخل زباله دان خانگی نیاندازید!



فقط برای کشورهای عضو اتحادیه اروپا:

طبق آیین نامه و دستورالعمل اروپائی 2012/19/EU در باره ی دستگاههای کهنه الکتریکی و الکترونیکی و تبدیل آن به حق ملی، باید ابزارهای برقی غیر قابل استفاده را جداگانه جمع آوری کرد و نسبت به بازیافت مناسب با محیط زیست اقدام بعمل آورد.

حق هرگونه تغییری محفوظ است.

مراقبت و سرویس

سرویس، تمیز کردن و نگهداری

◀ قبل از هر گونه کار روی ابزار باغبانی، دوشاخه را از پریز بیرون بکشید.

◀ جهت کار کردن خوب و مطمئن، ابزار باغبانی را تمیز نگهدارید.

ابزار باغبانی و دریچه ی تهویه را برای کارایی خوب و امن تمیز نگهدارید.

آلودگی را توسط یک دستمال مرطوب از ابزار باغبانی یا کیسه بردارید.

ابزار باغبانی را در آب فرو نکنید یا به آن آب نپاشید.

ابزار باغبانی را در یک جای خشک، امن و دور از دسترس کودکان قرار دهید.

هیچ جسمی را روی ابزار باغبانی قرار ندهید.

خدمات پس از فروش و مشاوره با

مشتریان

www.bosch-garden.com

برای هرگونه سوال و یا سفارش ابزار یدکی و متعلقات، حتماً شماره فنی ده رقمی کالا را مطابق برچسب روی ابزار باغبانی اطلاع دهید.

مشخصات فنی

ALS 30	ALS 28	ALS 2500	ALS 25	ALS 25	ALS 2400	دستگاه دمنده ی برگ / مکنده ی باغبانی
HA1 1..	HA1 1..	HA1 071	HA1 030 HA1 040	HA1 0..	HA1 003	3 600 ... شماره فنی
3000	2800	2500	2300	2500	2400	W قدرت ورودی نامی
180/300	180/300	180/300	180/300	180/300	180/300	km/h سرعت جریان هوا
400/800	400/800	400/800	400/800	400/800	400/800	m³/h حداکثر حجم جریان هوا
10:1	10:1	10:1	10:1	10:1	10:1	کاهش مقدار برگ
45	45	45	45	45	45	l حجم کیسه
3,2	3,2	3,2	3,2	3,2	3,2	kg وزن (حالت دمنده ی برگ)
4,4	4,4	4,4	4,4	4,4	4,4	kg وزن (حالت مکنده ی برگ)
II/☐	II/☐	II/☐	II/☐	II/☐	II/☐	کلاس ایمنی

رجوع کنید به برچسب روی ابزار باغبانی

شماره سری

این اطلاعات برای ولتاژ نامی [U] 230V ولت می باشند و در صورت تغییر ولتاژ و یا در کشورهای دیگر می توانند تغییر کنند.

نوع عملکرد	تصویر	صفحه
کابل اتصال را وصل کنید	11	243
روشن کردن	11	243
خاموش کردن	11	243
حالت مکنده ی برگ	12	244
تنظیم حجم جریان هوا	12	244
تنظیم دسته ی جلو	13	245
تخلیه ی کیسه	14	245-246
مراقبت، تعمیر و تمیز کردن دستگاه	15	246-247
نگهداری و حمل و نقل	16	247

اطلاعات مربوط به صدا و ارتعاش

میزان سطح سر و صدا طبق EN 50636-2-100 محاسبه می شود.

سطح ارتعاش صوتی اندازه گیری شده بر حسب a برای ابزار معمولاً برابر است با: سطح فشار صوتی (A) 82 dB; سطح توان صوتی (A) 102 dB. ضریب خطا (عدم قطعیت) K = 3 dB. از گوشی ایمنی استفاده کنید!

میزان کل ارتعاشات a_{h1} (جمع بردارهای سه جهت) و ضریب خطا K بر مبنای استاندارد EN 50636-2-100 محاسبه می شوند:
 $K = 1,5 \text{ m/s}^2, a_{h1} < 2,5 \text{ m/s}^2$

نحوه نصب و کاربرد

نوع عملکرد	تصویر	صفحه
محتویات ارسالی	1	238
نصب درپوش محافظ	2	238
نصب نازل	3	239
کابل اتصال را وصل کنید	4	239
روشن کردن	4	239
خاموش کردن	4	239
حالت دمنده ی برگ	5	240
تنظیم سرعت دمنده ی برگ	5	240
نصب نازل/درپوش محافظ	6	241
نصب دستگیره	7	241
نصب لوله ی مکش (نصب یکپارچه)	8	242
سفت کردن کمر بند حمل	9	242
نصب کیسه	10	243

راهنمائی های عملی

ابزار باغبانی را هنگام کار همواره چسبیده بالای زمین نگهدارید.

مواد داغ، قابل اشتعال یا انفجار را باد ندهید.

مکنده ی باغبانی فقط برای مکش برگ و زباله های باغبانی در نظر گرفته شده است.

قبل از استفاده از ابزار باغبانی محیط خود را از لحاظ وجود اشیاء سخت و حیوانات کوچک کنترل کنید.

از مکش مایعات، پاکتهای پلاستیکی، قوطی ها، بلوط، شاخه های دارای قطر بیشتر از 5 میلیمتر، پارچه ها، دستمال کاغذی و گیره ی رخت خودداری کنید.

موتور تنها در صورت نصب بودن این اجزاء روشن می شود:

- یسه جمع آوری
- و توری جمع آوری

علامت ها

علامتهای ذیل برای خواندن و فهم دفترچه راهنما مهم می باشند. لطفا این علائم و معانی آنها را به خاطر بسپارید. فهم درست این علائم به شما جهت استفاده ی درست و ایمن از ابزار باغبانی کمک می کند.

معنی	علامت
حالت دمنده ی برگ	
حالت مکنده ی برگ	
مسیر یا جهت حرکت	
مسیر یا جهت عکس العمل	
روشن کردن	
خاموش کردن	
کاربری مجاز	
عملکرد ممنوع و غیر مجاز	
از دستکش ایمنی استفاده کنید.	
ابزار باغبانی را همراه با لوله ی مکش تعبیه شده بکار برید.	
لطفا بیج ید تا دیگر خطی قابل دیدن نباشد.	

موارد استفاده از دستگاه

ابزار باغبانی جهت جمع آوری برگ و زباله های باغ مثل چمن بریده شده در محیط خانه و باغ در نظر گرفته شده است.

ابزار باغبانی را نباید به عنوان **دستگاه خرد کننده** استفاده کرد.

کاربرد ابزارهای برقی در موارد تعریف نشده ممکن است خطرناک باشد. در صورت کاربری خلاف مقررات امکان بروز جراحت وجود دارد.

احتیاط: کابل رابط غیر استاندارد ممکن است خطر ساز باشد. کابل رابط، دوشاخه و مادگی بایستی ضد آب و مناسب با محیط بیرون باشند.



تذکر برای محصولاتی که در **انگلیس** فروخته نمی شوند:

توجه: برای ایمنی شما لازم است که دوشاخه روی ابزار باغبانی به کابل رابط وصل باشد. اتصال کابل رابط بایستی در مقابل پاشیدن آب مصون باشد، از جنس لاستیک باشد یا روکش لاستیکی داشته باشد. کابل رابط باید با یک مهره مهار کشش بکار برده شود.

سرویس و مراقبت

◀ از محکم بودن مهره ها، پین ها و پیچها مطمئن شوید تا وضعیت کار ایمنی برای دمنده/مکنده ی باغبانی تضمین گردد.

◀ دمنده/مکنده ی باغبانی را در یک جای خشک، بالا، سر بسته و دور از دسترس کودکان قرار دهید.

◀ قطعات کهنه یا آسیب دیده را جهت اطمینان تعویض کنید.

◀ کیسه را مرتب از لحاظ فرسودگی و آسیب دیدگی کنترل کنید.

◀ هرگز سعی نکنید ابزار باغبانی را خودتان تعمیر کنید، به جز اینکه شما آموزش لازم را دیده باشید.

◀ مطمئن شوید که قطعات

تعویضی از شرکت بوش باشند.

و از هر گونه آسیب دیدگی کابل جلوگیری کنید تا تماسی با قسمتهای حامل جریان برقرار نشود.

اتصالات کابل (پریز و دوشاخه) بایستی خشک باشند و روی زمین قرار نگیرند.

کابل برق و کابل رابط باید مرتب از لحاظ داشتن عیب و نقص کنترل و تنها در صورت بی عیب بودن بکار برده شود.

در صورت معیوب بودن کابل برق و کابل رابط باید آنها فقط توسط تعمیرگاه های مجاز و خدمات پس از فروش ابزارآلات برقی بوش تعمیر کرد.

تنها از کابل رابط مجاز استفاده کنید.

از کابل های برق یا رابط یا قرقره کابل مطابق با استانداردهای EN 61242 / IEC 61242 یا IEC 60884-2-7 استفاده کنید.

چنانچه هنگام کار با دستگاه از یک کابل رابط استفاده می کنید، کابل های با قطر زیر لازم هستند:

- قطر 1,25 میلی متر² یا 1,5 میلی متر²
- بیشترین طول 30 متر برای کابل رابط یا 60 متر برای قرقره کابل دارای کلید حفاظت جریان خطا

تذکر: در صورت استفاده از کابل رابط بایستی کابل همانطور که در دستورات ایمنی ذکر شد، دارای محافظ ارت باشد که از طریق دوشاخه به محافظ ارت سیستم الکتریکی شما متصل است.

در موارد مشکوک به یک متخصص برقی یا نمایندگی مجاز بوش در نزدیکی خود مراجعه کنید.

برابر و ریپاش آب مضمون باشند. محل اتصال نباید در آب قرار گیرد.

ایمنی الکتریکی

توجه! ابزار باغبانی را قبل از سرویس یا تمیز کاری خاموش کنید و دوشاخه آنرا از شبکه برق بیرون بکشید. همین کار را در صورت بریدگی، آسیب دیدگی یا کلافه شدن کابل دستگاه انجام دهید.



◀ یک حفاظ موتور نصب شده است! موتور به یک حفاظت از فشار زیاد مجهز می باشد. چنانچه موتور از حرکت ایستاد، بگذارید قبل از شروع مجدد برای چند دقیقه خنک شود.

◀ در صورت آسیب دیدگی کابل برق در حین کار، دوشاخه را فوراً از پریز بیرون بکشید. قبل از بیرون کشیدن کابل، به کابل آسیب دیده دست نزنید.

ابزار باغبانی جهت ایمنی شما عایق است و نیاز به ارت ندارد. ولتاژ مورد نیاز برابر است با 230 VAC، 50 Hz (برای کشورهای غیر اتحادیه اروپا 220 V یا 240 V) تنها از کابل رابط مجاز استفاده کنید. اطلاعات مربوط را از نمایندگی مجاز بوش (خدمات پس از فروش) کسب کنید. جهت افزایش ایمنی از یک کلید FI (RCD) با جریان خطای حداکثر 30 میلی آمپر استفاده شود. این کلید FI بایستی قبل از هر بار کار کنترل شود.

کابل برق یا کابل رابط را از تمام قسمتهای متحرک دور نگهدارید

- ◀ از گرفتن وضعیت غیر عادی پرهیزید و همواره تعادل خود را حفظ کنید.
 - ◀ هنگام کار روی سطوح کج همیشه مطمئن گام بردارید.
 - ◀ همواره آرام برانید، هرگز تند حرکت نکنید.
 - ◀ تمام سوراخهای تهویه را عاری از آلودگی نگهدارید.
 - ◀ آلودگی/برگ را هرگز به طرف افراد نزدیک به خود نرانید.
 - ◀ ابزار باغبانی را هرگز بوسیله کابل حمل نکنید.
 - ◀ توصیه می شود از ماسک ضد گرد و غبار استفاده کنید.
- هنگامی که دمنده/مکنده ی باغبانی را کنترل می کنید، انسدادی را رفع یا روی آن کار می کنید،
- پس از برخورد با یک جسم خارجی. ابزار باغبانی را از لحاظ آسیب دیدگی کنترل کنید آن را بدهید در صورت نیاز سرویس کنند،
- چنانچه دمنده/مکنده به طور غیر عادی شروع به لرزیدن کرد (فورا کنترل کنید).

اتصال به برق

- ◀ ولتاژ منبع جریان برق باید با مقادیر موجود بر روی برچسب ابزار باغبانی مطابقت داشته باشد.
 - ◀ توصیه می شود، ابزار باغبانی را فقط به یک پریزی وصل کنید که مجهز به یک کلید حفاظ با جریان خطای حداکثر 30 میلی آمپر باشد.
 - ◀ ولتاژ منبع جریان برق باید با مقادیر موجود بر روی برچسب ابزار باغبانی مطابقت داشته باشد؛ شماره ی سفارش و مدل، رجوع شود به دفترچه ی راهنما.
 - ◀ دوشاخه را هرگز با دست خیس نگیرید.
 - ◀ کابل اتصال یا کابل رابط را لگد مال یا له نکنید، آن را نکشید، چون ممکن است آسیب ببیند.
 - ◀ کابل اتصال/رابط را در برابر گرما، روغن و لبه های تیز محفوظ دارید.
 - ◀ کابل رابط بایستی مطابق با قطر مندرج در دفترچه راهنما و در
- ◀ از عینک ایمنی استفاده کنید.
 - ◀ ابزار باغبانی را دستکاری نکنید.
 - ◀ تغییرات غیر مجاز می توانند ایمنی ابزار باغبانی تان را کم کنند و منجر به تولید سر و صدا و لرزش شدید شوند.
 - ◀ اشیاء بزرگی مانند شاخه های بلند، خرده شیشه، تکه های فلزی و سنگ را چارو نکنید.
 - ◀ یک پوسته بدنه یا فن آسیب دیده (تراشه، ترک، تکه ها) خطر جراحات را از طریق پرت شدن اجسام خارجی افزایش می دهد. در صورت آسیب دیدگی پوسته بدنه به خط ویژه (هات لاین) Bosch مراجعه کنید.
- دوشاخه را از پریز بیرون بکشید:**
- وقتی که خود را از ابزار باغبانی جدا می کنید،

- ◀ هرگز از ابزار باغبانی در صورت بودن اشخاص، بخصوص کودکان یا حیوانات در نزدیکی شما استفاده نکنید.
- ◀ کاربر در برابر حوادث یا خسارات روی اشخاص یا املاک مسؤول می باشد.
- ◀ نباید اشخاص یا حیوانات در محدوده محل کار قرار گیرند.
- ◀ کاربر در محیط کار در برابر شخص سوم مسؤول است.
- ◀ ابزار باغبانی را فقط در روز روشن یا زیر نور مناسب چراغ بکار برید.
- ◀ اگر خسته یا بیمار هستید یا تحت تأثیر مواد مخدر، دارو یا الکل قرار دارید، از ابزار باغبانی استفاده نکنید.
- ◀ در صورت بد بودن هوا بخصوص هنگام رعد و برق با چمن زن کار نکنید.
- ◀ هنگام کار با ابزار باغبانی همواره یک لباس مقاوم روی بالاتنه و بازوها بپوشید.
- ◀ با پای برهنه یا با صندلهای باز از ابزار باغبانی استفاده نکنید.
- ◀ کفش کار محکم و یک شلوار بلند بپوشید.
- ◀ دقت کنید تا لباس گشاد به محل ورودی هوا کشیده نشود، چون منجر به جراحت می شود.
- ◀ ابزار باغبانی را همراه با نازل یا لوله ی مکش تعبیه شده بکار برید.
- ◀ دقت کنید تا موهای بلند به محل ورودی هوا کشیده نشود، چون منجر به جراحت می شود.
- ◀ سطح مورد کاربری را به دقت بررسی کنید و سیمها و سایر اجسام متفرقه را جدا کنید.
- ◀ قبل از هر بار استفاده کابل اتصال/رابط را از نظر آسیب دیدگی کنترل کنید و آن را در صورت لزوم تعویض نمایید. کابل اتصال/رابط را در برابر گرما، روغن و لبه های تیز محفوظ بدارید.
- ◀ کابل ابزار باغبانی را همواره از پشت آن عبور دهید.
- ◀ از ابزار باغبانی تنها در وضعیت تعریف شده برای عملکرد استفاده کنید. ابزار باغبانی برای نگه داشتن وارونه در حالت مکش برگ مناسب نیست.
- ◀ ابزار باغبانی را هرگز با تجهیزات محافظ آسیب دیده، سرپوش یا تجهیزات ایمنی مانند محافظ پرتاب و/یا کیسه جمع آوری علف بکار نگیرید.
- ◀ اطمینان حاصل کنید که همه تجهیزات ایمنی و دسته های ارسالی هنگام کار با دستگاه نصب شده باشند. سعی نکنید دمنده/مکنده ی باغبانی را که بطور کامل نصب نشده است یا دارای تغییرات غیر مجاز می باشد، بکار برید.
- ◀ هنگام کار با دمنده/مکنده ی باغبانی به محکم بودن جایگاه خود توجه کنید و همیشه تعادل خود را حفظ کنید.
- ◀ در هنگام کار از محیط خود اطمینان حاصل کنید و به خطرات ممکن که حین مکش/دمش قابل شنیدن نیستن توجه داشته باشید و.

فارسی

با دستگاه زیر باران کار نکنید و آن را زیر باران رها نکنید.



قبل از انجام تنظیمات دستگاه، تمیز کردن، موقع کلاف شدن، پاره شدن یا آسیب دیدن کابل دستگاه و یا حتی قرار دادن ابزار باغبانی بدون نظارت برای مدت کوتاه، آن را خاموش کنید و دوشاخه را از پریز درآورید.



قبل از تماس با قسمت‌های ابزار باغبانی، بگذارید به طور کامل بایستند. تیغه‌ها پس از خاموش شدن برای مدتی در حرکت می‌مانند و می‌توانند باعث ایجاد جراحات شوند.



کاربری

◀ هرگز به کودکان یا سایر افراد نا آشنا اجازه استفاده از ابزار باغبانی را ندهید. مقررات مربوط به هر کشور می‌توانند سن کاربر را محدود کنند. چنانچه از ابزار باغبانی استفاده نمی‌کنید، آن را دور از دسترس کودکان نگهدارید.

◀ کودکان و سایر افراد دارای کاستی‌های روحی و جسمی یا بدون تجربه یا آشنایی که نمی‌توانند ابزار باغبانی را با اطمینان بکار برند، نباید از ابزار برقی بدون نظارت یا توجیه روش کاربری بوسیله یک فرد مسؤول استفاده کنند.

کودکان باید زیر نظر باشند تا اطمینان حاصل شود که آنها با ابزار برقی بازی نمی‌کنند.

دستورات ایمنی

توجه! همه دستورات ایمنی را به دقت بخوانید. خود را با قسمت‌های کاربری و نحوه استفاده از ابزار باغبانی آشنا کنید. لطفا دفترچه راهنما را برای آینده خوب نگهداری کنید.

توضیح علائم روی ابزار باغبانی

هشدارهای عمومی.



دفترچه ی راهنما را تا انتها بخوانید.



توجه کنید که اشخاص در نزدیکی شما بوسیله اجسام خارجی پرتاب شده زخمی نشوند.



اشخاص نزدیک خود را در فاصله ایمن از ابزار باغبانی نگهدارید.

فن (دمنده ی) در حال چرخش. با دستها و پاها نزدیک تیغه در حال چرخش نشوید.



با دستها و پاها نزدیک تیغه در حال چرخش نشوید.



توجه کنید که اشخاص در نزدیکی شما بوسیله اجسام خارجی پرتاب شده از ابزار باغبانی زخمی نشوند.



اشخاص نزدیک خود را در فاصله ایمن از ابزار باغبانی نگهدارید.

از عینک و گوشی ایمنی استفاده کنید.



1



4,4 kg

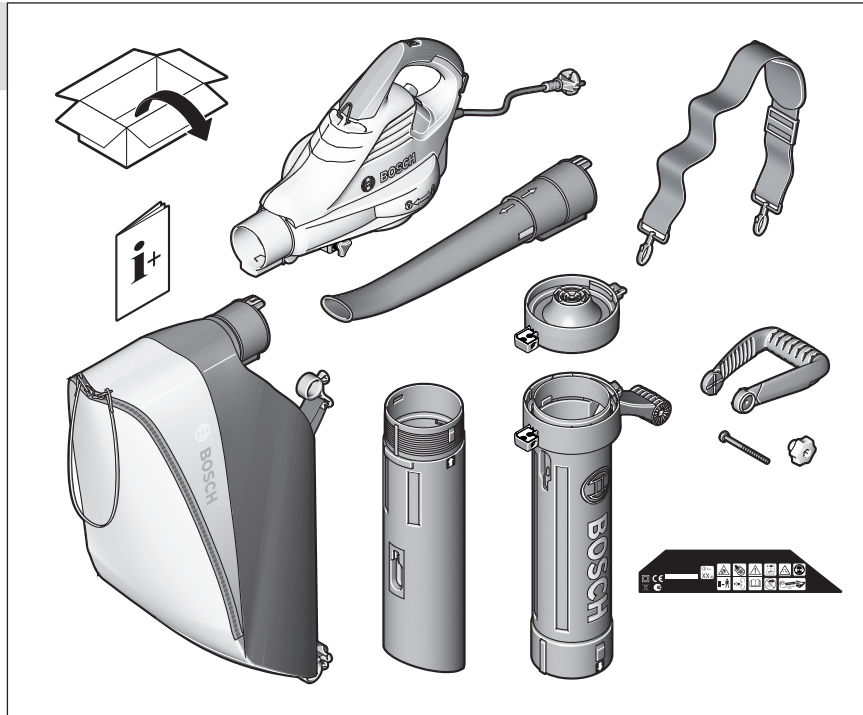

2

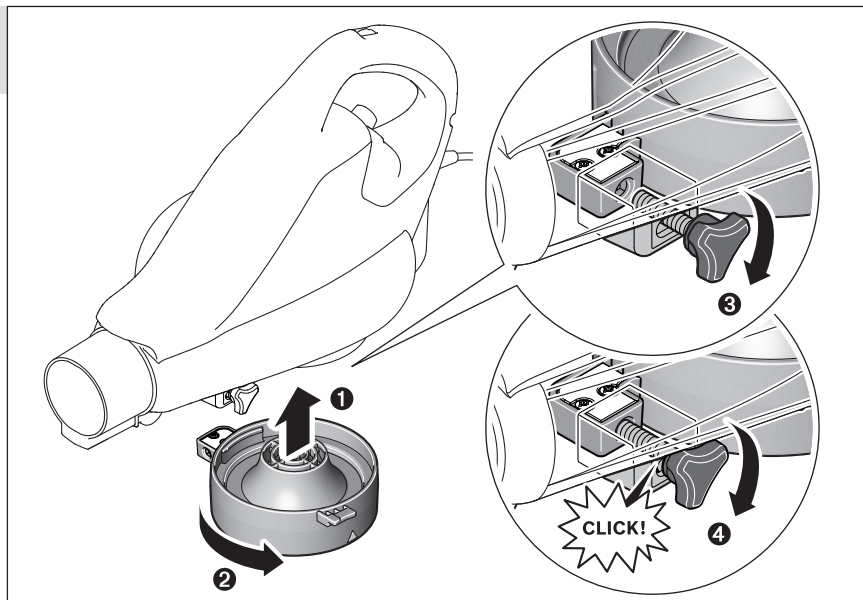

3

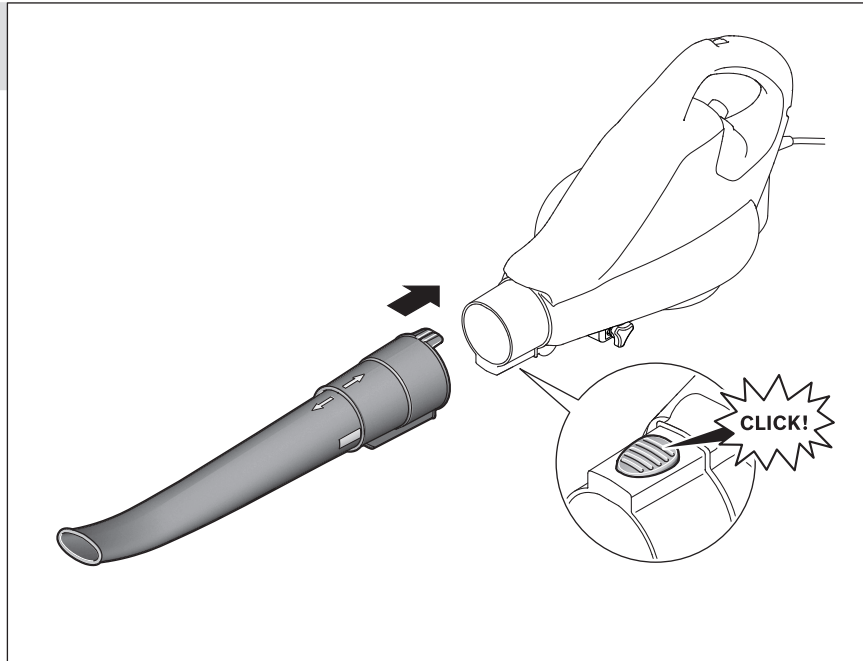

4

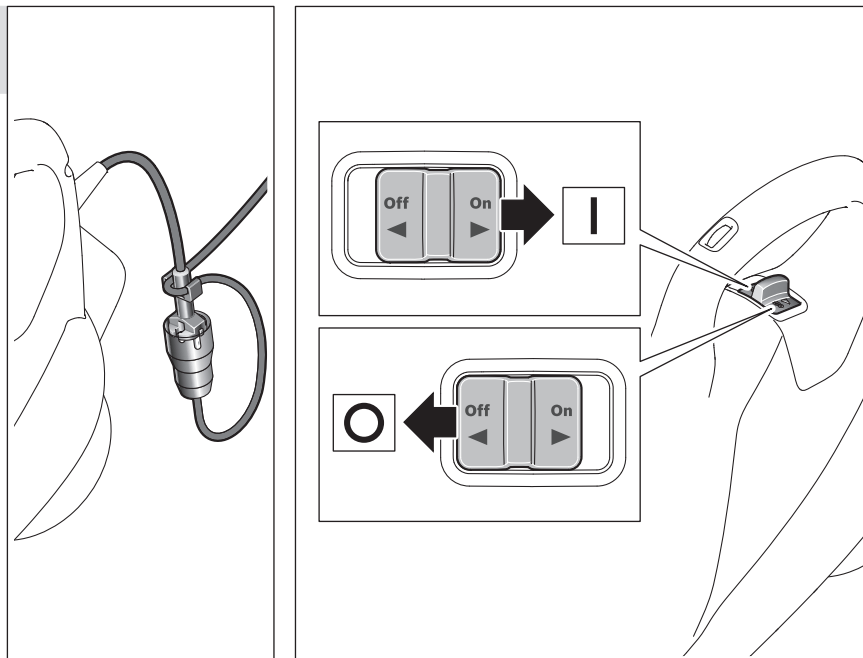



5

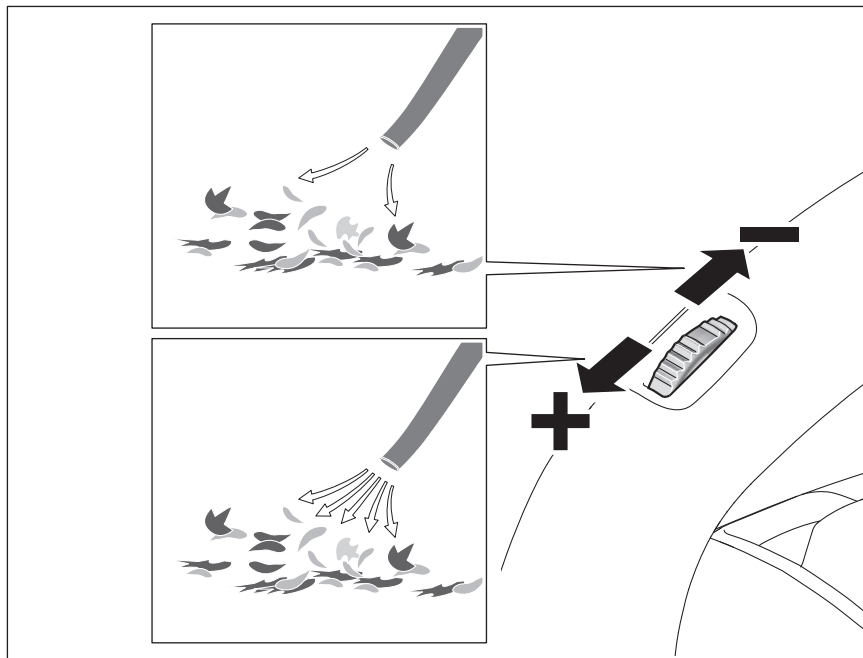



6

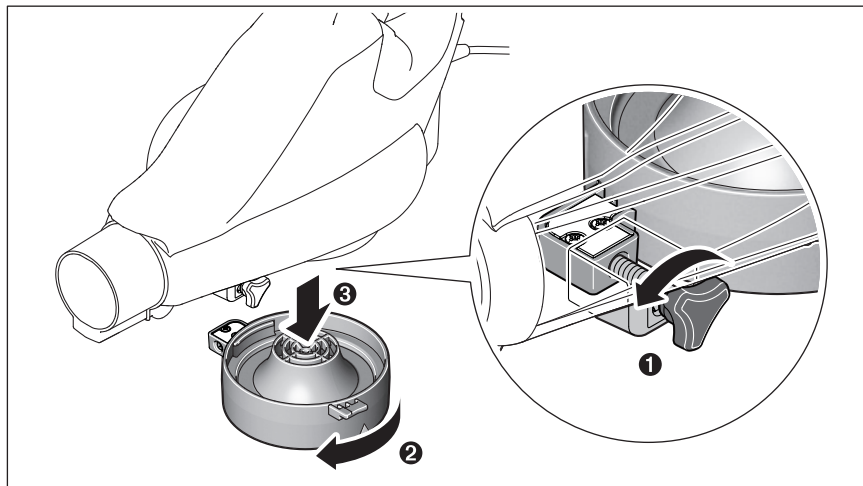
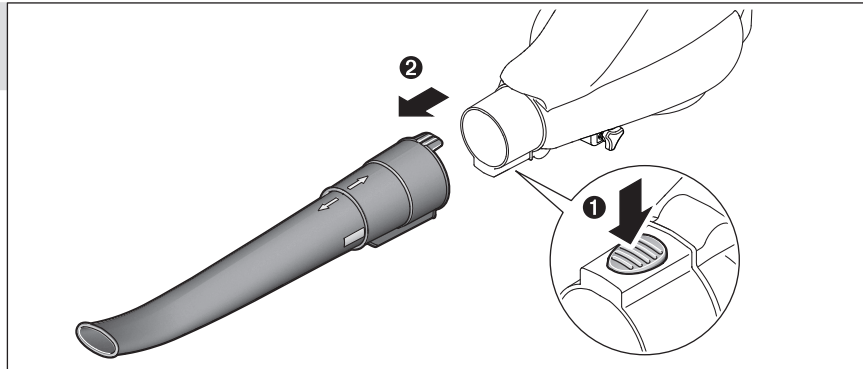

7

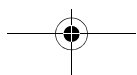
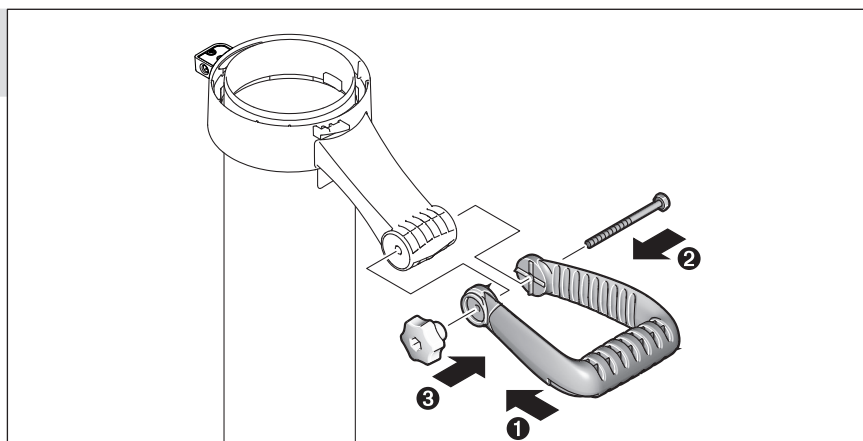

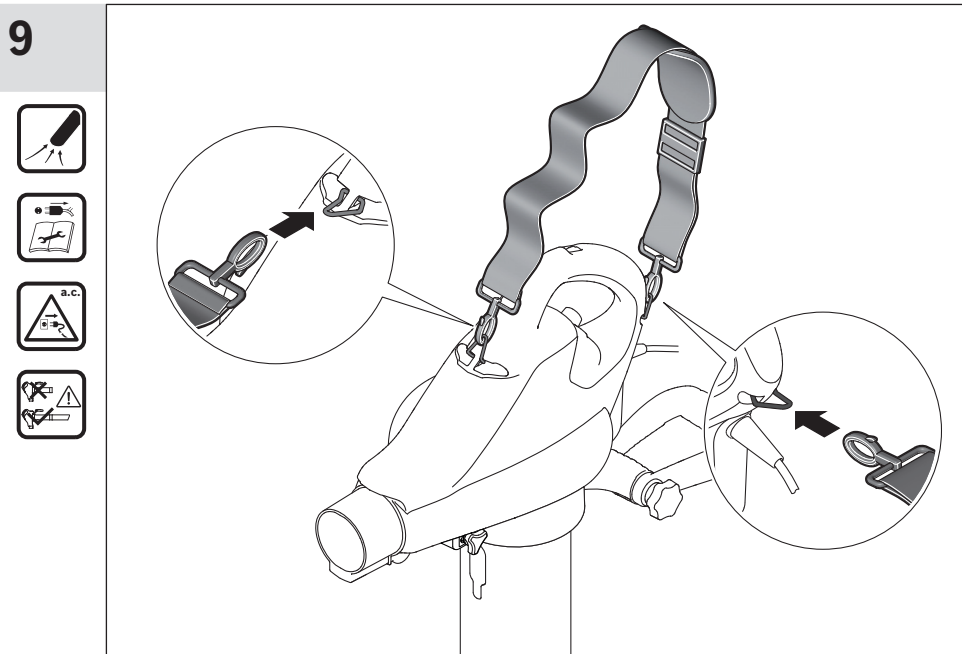
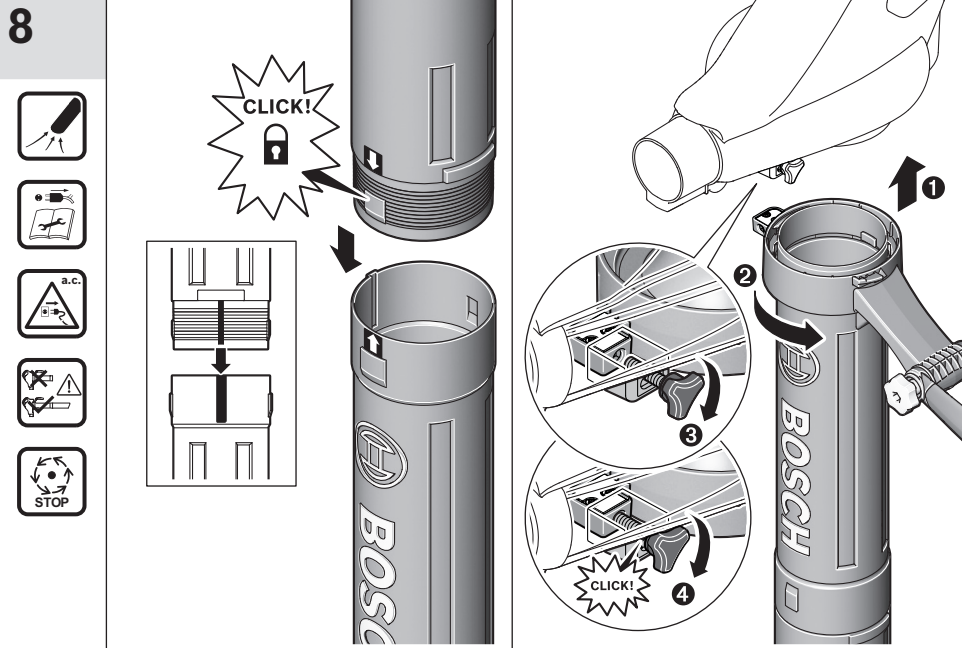

10

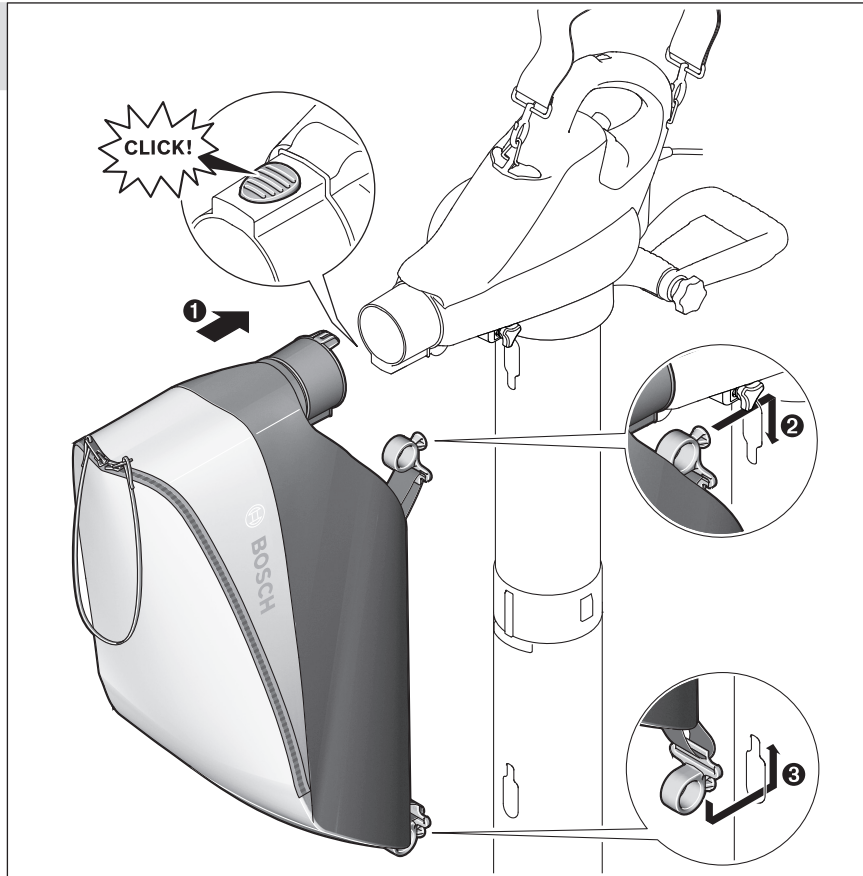

11

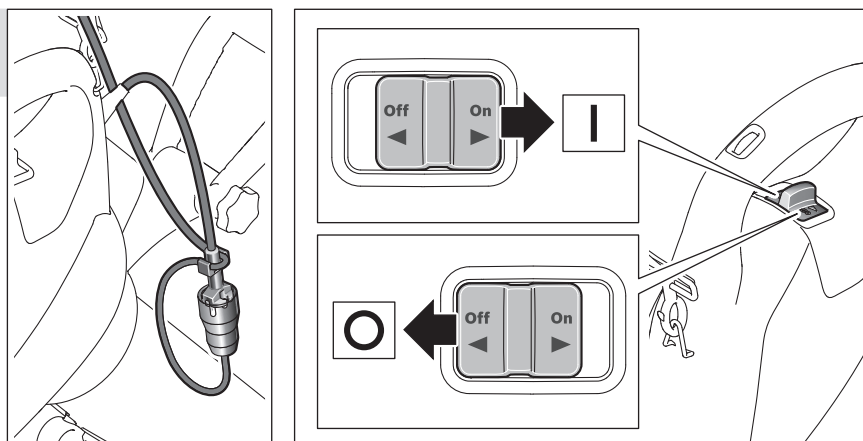



12

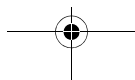
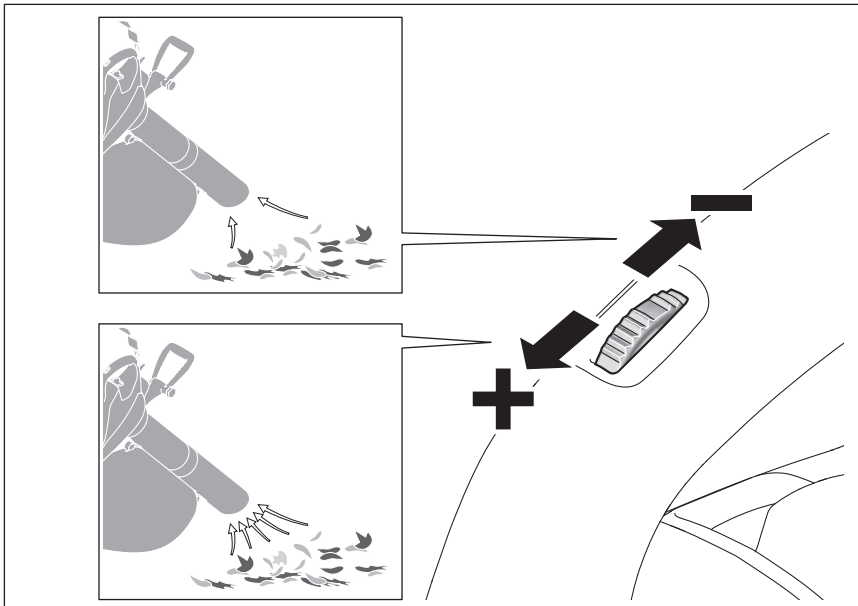
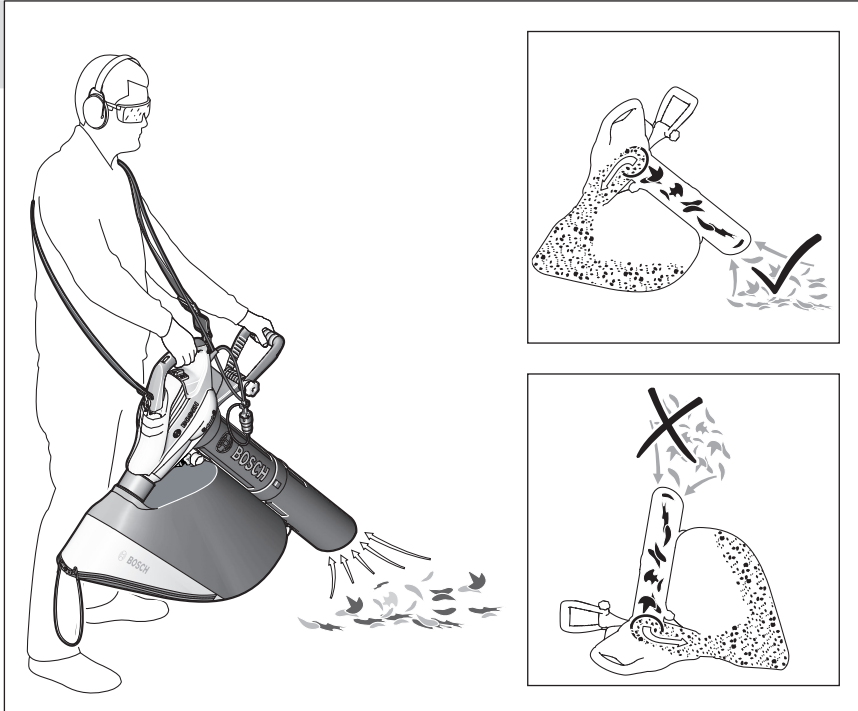



13

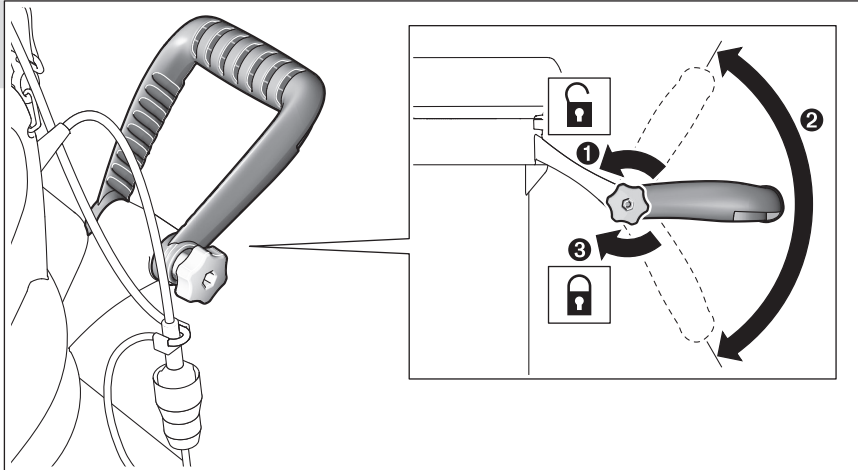

14

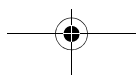
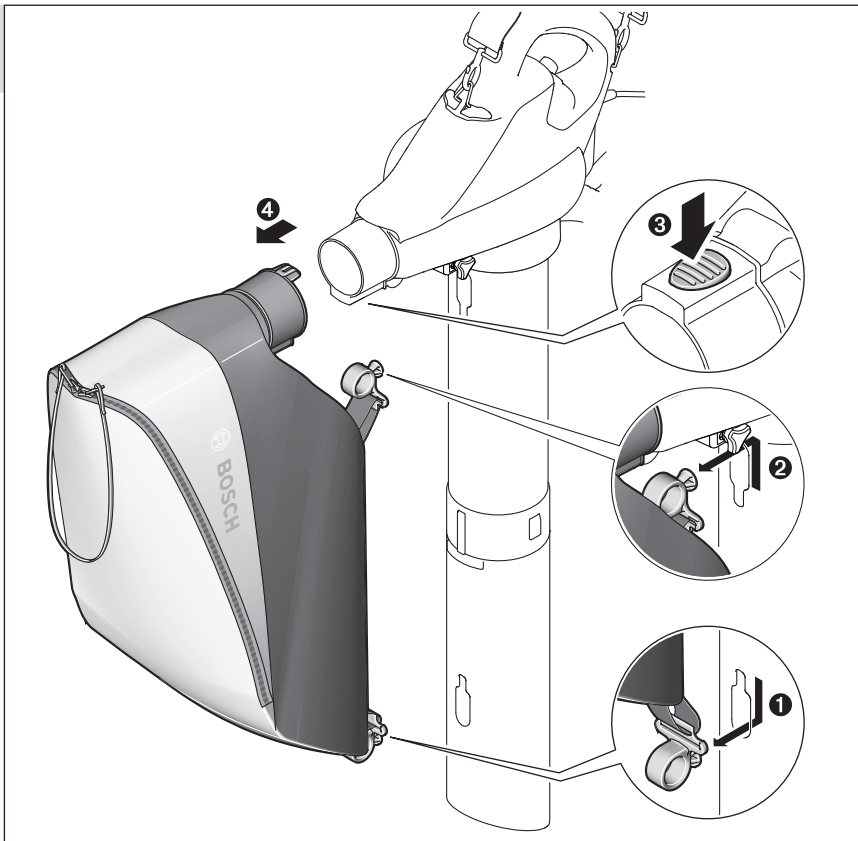

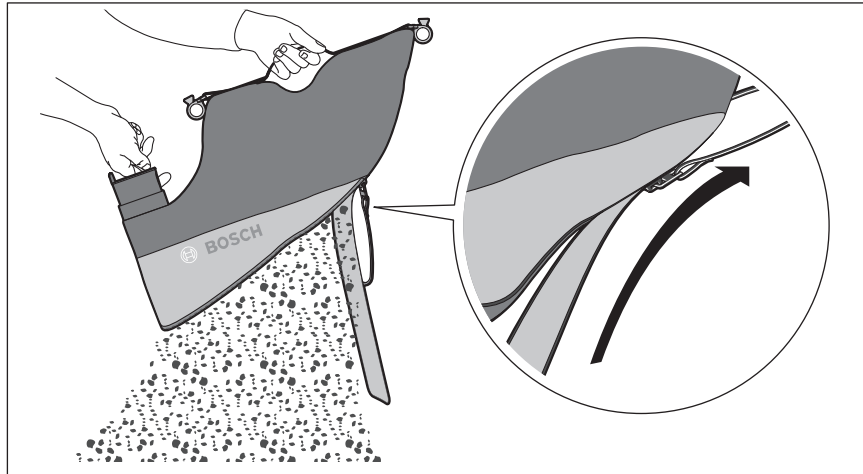

15

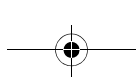
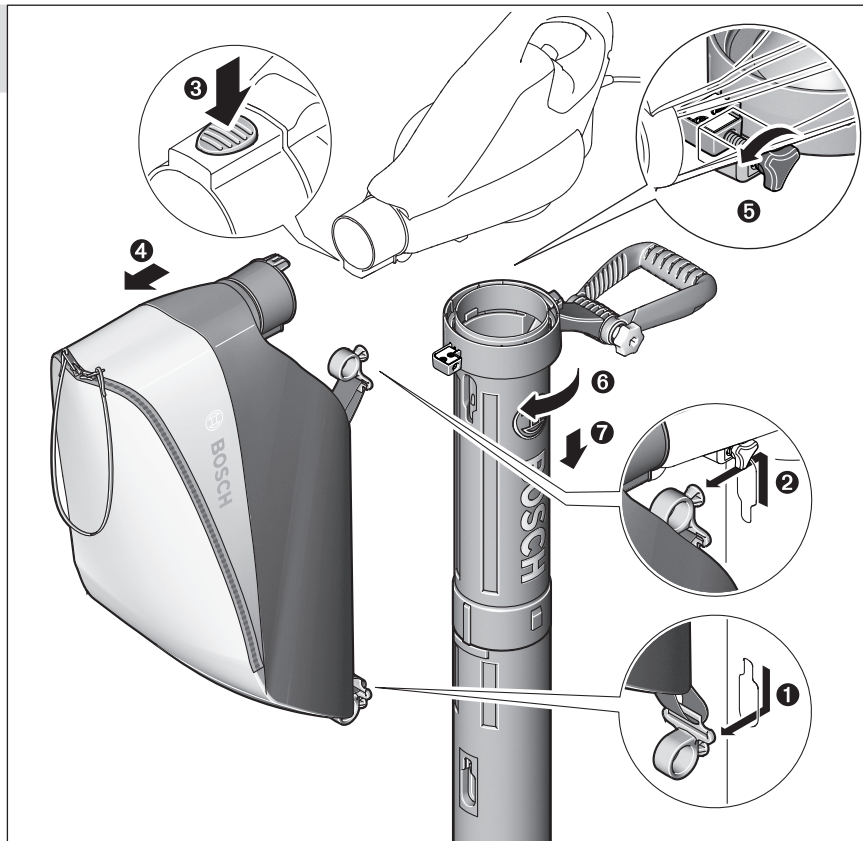

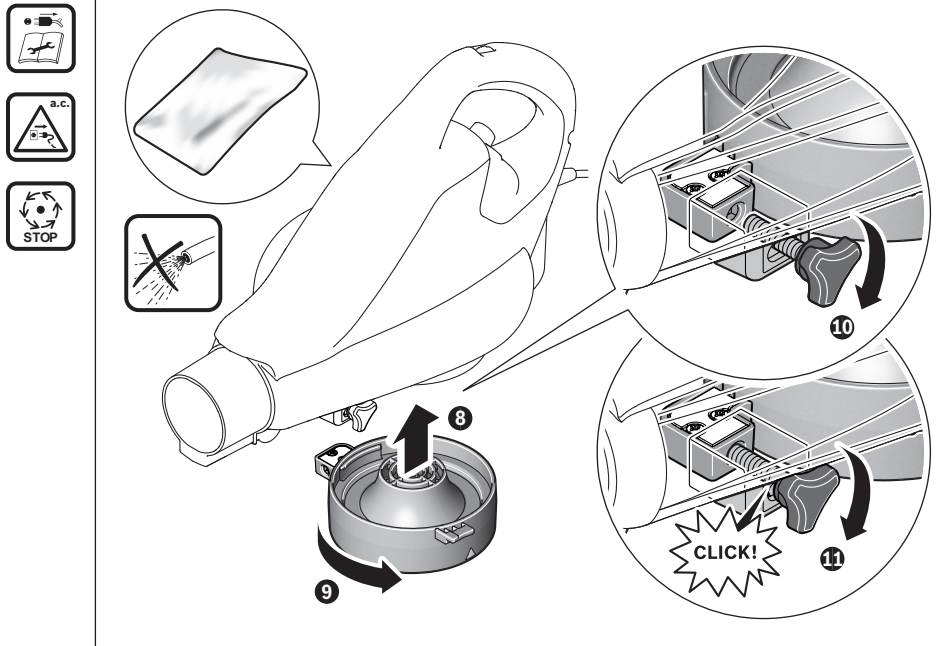

16

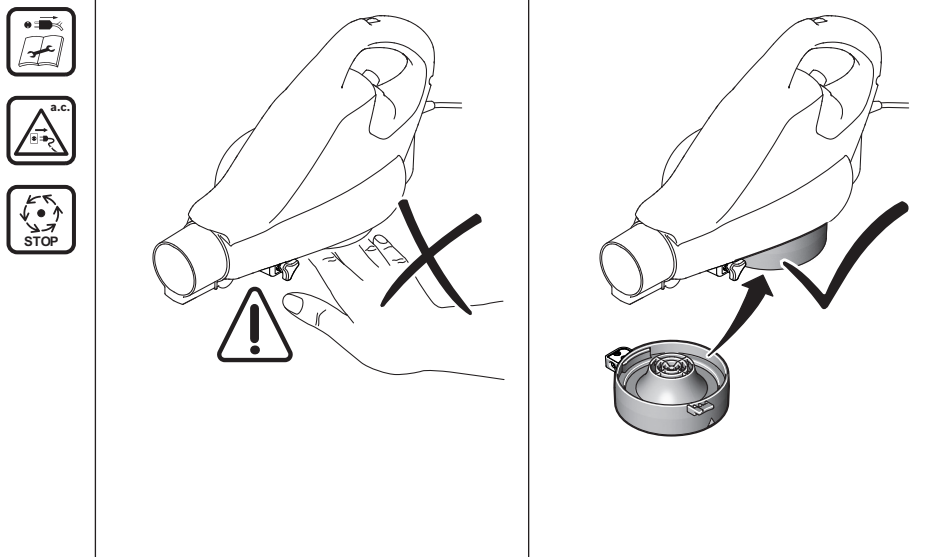

I		CE
de	EU-Konformitätserklärung Laubgebläse/ Gartensauger Sachnummer	Wir erklären in alleiniger Verantwortung, dass die genannten Produkte allen einschlägigen Bestimmungen der nachfolgend aufgeführten Richtlinien und Verordnungen entsprechen und mit folgenden Normen übereinstimmen.
en	EU Declaration of Conformity Leaf blower/ Garden Vacuum Cleaner Article number	We declare under our sole responsibility that the stated products comply with all applicable provisions of the directives and regulations listed below and are in conformity with the following standards.
fr	Déclaration de conformité UE Aspirateur/ Souffleur de jardin N° d'article	Nous déclarons sous notre propre responsabilité que les produits décrits sont en conformité avec les directives, règlements normatifs et normes énumérés ci-dessous.
es	Declaración de conformidad UE Aspirador/ Soplador de hojas Nº de artículo	Declaramos bajo nuestra exclusiva responsabilidad, que los productos nombrados cumplen con todas las disposiciones correspondientes de las Directivas y los Reglamentos mencionados a continuación y están en conformidad con las siguientes normas.
pt	Declaração de Conformidade UE Soprador de folhagem/Aspirador or de jardim N.º do produto	Declaramos sob nossa exclusiva responsabilidade que os produtos mencionados cumprem todas as disposições e os regulamentos indicados e estão em conformidade com as seguintes normas.
it	Dichiarazione di conformità UE Soffiatore per foglie/Aspiratore da giardino Codice prodotto	Dichiariamo sotto la nostra piena responsabilità che i prodotti indicati sono conformi a tutte le disposizioni pertinenti delle Direttive e dei Regolamenti elencati di seguito, nonché alle seguenti Normative.
nl	EU-conformiteitsverklaring Bladblazer/ Tuinzuiger Productnummer	Wij verklaren op eigen verantwoordelijkheid dat de genoemde producten voldoen aan alle desbetreffende bepalingen van de hierna genoemde richtlijnen en verordeningen en overeenstemmen met de volgende normen.
da	EU-overensstemmelseserklæring Løvblæser/ Havesuger Typenummer	Vi erklærer som eneansvarlige, at det beskrevne produkt er i overensstemmelse med alle gældende bestemmelser i følgende direktiver og forordninger og opfylder følgende standarder.
sv	EU-konformitetsförklaring Lövfläkt/ Trädgårdssugare Produktnummer	Vi förklarar under eget ansvar att de nämnda produkterna uppfyller kraven i alla gällande bestämmelser i de nedan angivna direktiven och förordningarnas och att de stämmer överens med följande normer.
no	EU-samsvarserklæring Løvvifte/ Hagesuger Produktnummer	Vi erklærer under eneansvar at de nevnte produktene er i overensstemmelse med alle relevante bestemmelser i direktivene og forordningene nedenfor og med følgende standarder.
fi	EU-vaatimustenmukaisuusvakuutus Lehtipuhallin/ Puutarhaimuri Tuotenumero	Vakuutamme täten, että mainitut tuotteet vastaavat kaikkia seuraavien direktiivien ja asetusten asiaankuuluvia vaatimuksia ja ovat seuraavien standardien vaatimusten mukaisia.
el	Δήλωση πιστότητας ΕΕ Ανεμιστήρας φύλλων/Αποροφ ητήρας κήπου Αριθμός ευρετηρίου	Δηλώνουμε με αποκλειστική μας ευθύνη, ότι τα αναφερόμενα προϊόντα αντιστοιχούν σε όλες τις σχετικές διατάξεις των πιο κάτω αναφερόμενων οδηγιών και κανονισμών και ταυτίζονται με τα ακόλουθα πρότυπα.
tr	AB Uygunluk beyanı Yaprak üfleme makinesi/Elektrikl i bahçe süpürgesi Ürün kodu	Tek sorumlu olarak, tanımlanan ürünün aşağıdaki yönetmelik ve direktiflerin geçerli bütün hükümlerine ve aşağıdaki standartlara uygun olduğunu beyan ederiz.

CE		II
pl	Deklaracja zgodności UE Dmuchała do liści / Odkurzacz ogrodowy	Oświadczamy z pełną odpowiedzialnością, że niniejsze produkty odpowiadają wszystkim wymaganiom poniżej wyszczególnionych dyrektyw i rozporządzeń, oraz że są zgodne z następującymi normami.
	Numer katalogowy	
cs	EU prohlášení o shodě Fukar listí / Zahradní vysavač	Prohlašujeme na výhradní zodpovědnost, že uvedený výrobek splňuje všechna příslušná ustanovení níže uvedených směrnic a nařízení a je v souladu s následujícími normami:
	Objednací číslo	
sk	EÚ vyhlásenie o zhode Fúkač listia / Záhradný vysávač	Vyhlasujeme na výhradnú zodpovednosť, že uvedený výrobok spĺňa všetky príslušné ustanovenia nižšie uvedených smerníc a nariadení a je v súlade s nasledujúcimi normami:
	Vecné číslo	
hu	EU konformitási nyilatkozat Lombfúvó gép / Kerti porszívó	Egyedüli felelősséggel kijelentjük, hogy a megnevezett termék megfelelnek az alábbiakban felsorolásra kerülő irányelvek és rendeletek valamennyi idevágó előírásainak és megfelelnek a következő szabványoknak.
	Cikkszám	
ru	Заявление о соответствии ЕС Воздуходувка / Садовый пылесос	Мы заявляем под нашу единоличную ответственность, что названные продукты соответствуют всем действующим предписаниям нижеуказанных директив и распоряжений, а также нижеуказанных норм.
	Товарный №	
uk	Заява про відповідність ЄС Повітродувка / Садовий пилосос	Мизаявляємо під нашу одноособову відповідальність, що названі вироби відповідають усім чинним положенням нищеозначених директив і розпоряджень, а також нищеозначеним нормам.
	Товарний номер	
kk	EO сәйкестік мағлұмдамасы Ауа үрлегіш / бақ сорғыш	Өз жауапкершілікпен біз аталған өнімдер төменде жзылған директикалар мен жарлықтардың тиісті қағидаларына сәйкестігін және төмендегі нормаларға сай екенін білдіреміз.
	Өнім нөмірі	
ro	Declarație de conformitate UE Suflantă de frunze / Aspirator de grădină	Declarăm pe proprie răspundere că produsele menționate corespund tuturor dispozițiilor relevante ale directivelor și reglementărilor enumerate în cele ce urmează și sunt în conformitate cu următoarele standarde.
	Număr de identificare	
bg	ЕС декларация за съответствие Машина за издуване на шума / Градинска прахосмукачка	С пълна отговорност ние декларираме, че посочените продукти отговарят на всички валидни изисквания на директивите и разпоредбите по-долу и съответства на следните стандарти.
	Каталожен номер	
mk	EU-Изјава за сообразност Дувалка / Градинска смукалка	Со целосна одговорност изјавуваме, дека опишаните производи се во согласност со сите релевантни одредби на следните регулативи и прописи и се во согласност со следните норми.
	Број на дел / артикл	
sr	EU-izjava o usaglašenosti Duvaljka za lišće / Baštenski usisivač	Na sopstvenu odgovornost izjavljujemo, da navedeni proizvodi odgovaraju svim dotičnim odredbama naknadno navedenih smernica u uredaba i da su u skladu sa sledećim standardima.
	Broj predmeta	
sl	Izjava o skladnosti EU Puhalnik listja / Vrtni sesalnik	Izjavljamo pod izključno odgovornostjo, da je omenjen izdelek v skladu z vsemi relevantnimi določili direktiv in uredb ter ustreza naslednjim standardom.
	Številka artikla	
hr	EU izjava o skladnosti Puhalo za lišće / Vrtni usisivač	Pod punom odgovornošću izjavljujemo da navedeni proizvodi odgovaraju svim relevantnim odredbama direktiva i propisima navedenima u nastavku i da su skladni sa sljedećim normama.
	Kataloški br.	
et	EL-vastavusdeklaratsioon Lehepuhur / Imur	Kinnitame ainuvastutajatena, et nimetatud tooted vastavad järgnevalt loetletud direktiivide ja määruste kõikidele asjaomastele nõuetele ja on kooskõlas järgmistega normidega.
	Tootenumbr	

III		CE
iv	Deklarācija par atbilstību ES standartiem	Mēs ar pilnu atbildību paziņojam, ka šeit aplūkotie izstrādājumi atbilst visiem tālāk minētajās direktīvās un rīkojumos ietvertajām saistošajām nostādņēm, kā arī sekojošiem standartiem.
Lapu pūtējs/dārza vakuumsūcējs	Izstrādājuma numurs	
It	ES atitiktās deklarācija	Atsakingai pareiškiame, kad išvardyti gaminiai atitinka visus privalomus žemiau nurodytų direktyvų ir reglamentų reikalavimus ir šiuos standartus.
Lapu pūstuvās/Sodo siurblys	Gaminio numeris	
ALS 2400	3 600 HA1 003	2006/42/EC 2014/30/EU
ALS 25	3 600 HA1 0..	2011/65/EU 2000/14/EC
ALS 25	3 600 HA1 030 3 600 HA1 040	EN 60335-1:2012+A11:2014 EN 50636-2-100:2014
ALS 2500	3 600 HA1 071	EN 55014-1:2006+A1:2009+A2:2011 EN 55014-2:1997+A1:2001+A2:2008
ALS 28	3 600 HA1 1..	EN 61000-3-2:2014 EN 61000-3-3:2013
ALS 30	3 600 HA1 1..	EN 50581:2012

de	2000/14/EG: Gemessener Schalleistungspegel 102 dB(A), Unsicherheit K = 3,0 dB, garantierter Schalleistungspegel 105 dB(A); Bewertungsverfahren der Konformität gemäß Anhang V. Produktkategorie: 34, 35 Technische Unterlagen bei: *
en	2000/14/EC: Measured sound power level 102 dB(A), uncertainty K = 3,0 dB, guaranteed sound power level 105 dB(A); Conformity assessment procedure in accordance with annex V. Product category: 34, 35 Technical file at: *
fr	2000/14/CE : niveau de puissance acoustique mesuré 102 dB(A), incertitude K = 3,0 dB, niveau de puissance acoustique garanti 105 dB(A) ; procédure d'évaluation de conformité selon l'annexe V. Catégorie de produit : 34, 35 Dossier technique auprès de : *
es	2000/14/CE: nivel medido de la potencia acústica 102 dB(A), tolerancia K = 3,0 dB, nivel garantizado de la potencia acústica 105 dB(A); método de evaluación de la conformidad según anexo V. Categoría de producto: 34, 35 Documentos técnicos de: *
pt	2000/14/CE: Nível de potência acústica medido 102 dB(A), insegurança K = 3,0 dB, nível de potência acústica garantido 105 dB(A); processo de avaliação da conformidade de acordo com o anexo V. Categoria de produto: 34, 35 Documentação técnica pertencente à: *
it	2000/14/CE: livello di potenza sonora misurato 102 dB(A), incertezza K = 3,0 dB, livello di potenza sonora garantito 105 dB(A); procedimento di valutazione della conformità secondo l'Allegato V. Categoria prodotto: 34, 35 Documentazione Tecnica presso: *
nl	2000/14/EG: gemeten geluidsvermogensniveau 102 dB(A), onzekerheid K = 3,0 dB, gegarandeerd geluidsvermogensniveau 105 dB(A); beoordelingsmethode van de overeenstemming volgens bijlage V. Productcategorie: 34, 35 Technisch dossier bij: *
da	2000/14/EF: Målt lydeffektniveau 102 dB(A), usikkerhed K = 3,0 dB, garanteret lydeffektniveau 105 dB(A); overensstemmelsesvurderingsprocedure som omhandlet i bilag V. Produktkategori: 34, 35 Tekniske bilag ved: *
sv	2000/14/EG: Uppmätt bullernivå 102 dB(A), osäkerhet K = 3,0 dB, garanterad bullernivå 105 dB(A); konformitetens bedömningsmetod enligt bilaga V. Produktkategori: 34, 35 Teknisk dokumentation: *

CE	IV
no	2000/14/EC: Målt lydeffektnivå 102 dB(A), usikkerhet K = 3,0 dB, garantert lydeffektnivå 105 dB(A); samsvarsvurderingsmetode i henhold til vedlegg V. Produktkategori: 34, 35 Teknisk dokumentasjon hos: *
fi	2000/14/EY: mitattu äänitehotaso 102 dB(A), epävarmuus K = 3,0 dB, taattu äänitehotaso 105 dB(A); vaatimustenmukaisuuden arviointimenetelmä liitteen V mukaisesti. Tuotekategoria: 34, 35 Tekniset asiakirjat saatavana: *
el	2000/14/EK: Μετρημένη στάθμη ηχητικής ισχύος 102 dB(A), ανασφάλεια K = 3,0 dB, εγγυημένη στάθμη ηχητικής ισχύος 105 dB(A). Διαδικασία αξιολόγησης της πιστότητας σύμφωνα με το παράρτημα V. Κατηγορία προϊόντος: 34, 35 Τεχνικά έγγραφα στη: *
tr	2000/14/EC: Ölçülen ses gücü seviyesi 102 dB(A), tolerans K = 3,0 dB, garanti edilen ses gücü seviyesi 105 dB(A); uygulanlık değerlendirme yöntemi ek V uyarınca. Ürün kategorisi: 34, 35 Teknik belgelerin bulunduğu yer: *
pl	2000/14/WE: pomierzony poziom mocy akustycznej 102 dB(A), niepewność K = 3,0 dB, gwarantowany poziom mocy akustycznej 105 dB(A); procedura oceny zgodności zgodnie z załącznikiem V. Kategoria produktów: 34, 35 Dokumentacja techniczna: *
cs	2000/14/ES: změřená hladina akustického výkonu 102 dB(A), nejistota K = 3,0 dB, zaručená hladina akustického výkonu 105 dB(A); metoda posouzení shody podle dodatku V. Kategorie výrobku: 34, 35 Technické podklady u: *
sk	2000/14/ES: odmeraná hladina akustického výkonu 102 dB(A), neistota K = 3,0 dB, zaručená hladina akustického výkonu 105 dB(A); metóda posúdenia zhody podľa dodatku V. Kategória výrobku: 34, 35 Technické podklady má spoločnosť: *
hu	2000/14/EK: Mért hangteljesítmény-szint 102 dB(A), K szórás = 3,0 dB, garantált hangteljesítmény-szint 105 dB(A); a konformitás kiértékelési eljárást lásd a V Függelékben. Termékkategória: 34, 35 Műszaki dokumentumok megőrzési pontja: *
ru	2000/14/EC: Измеренный уровень звуковой мощности 102 дБ(А), погрешность K = 3,0 дБ, гарантированный уровень звуковой мощности 105 дБ(А); процедура оценки соответствия согласно приложения V. Категория продукта: 34, 35 Техническая документация хранится у: *
uk	2000/14/EC: виміряна звукова потужність 102 дБ(А), похибка K = 3,0 дБ, гарантована звукова потужність 105 дБ(А); процедура оцінки відповідності відповідно до додатку V. Категорія продукту: 34, 35 Технічна документація зберігається у: *
kk	2000/14/EC: Өлшелген дыбыс қаттылығы 102 дБ(А), дәлсіздік K = 3,0 дБ, кепілденген дыбыс қаттылығы 105 дБ(А); Сәйкестікті анықтау әдісі V тіркелгісі бойынша. Өнім санаты: 34, 35 Техникалық құжаттар: *
ro	2000/14/CE: Nivel măsurat al puterii sonore 102 dB(A), incertitudine K = 3,0 dB, nivel garantat al puterii sonore 105 dB(A); procedură de evaluare a conformității potrivit Anexei V. Categorie produse: 34, 35 Documentație tehnică la: *
bg	2000/14/EO: измерено ниво на звуковата мощност 102 dB(A), неопределеност K = 3,0 dB, гарантирано ниво на мощността на звука 105 dB(A); метод за оценка на съответствието съгласно приложение V. Категория продукт: 34, 35 Техническа документация при: *
mk	2000/14/EC: Измерено ниво на звучна јачина 102 dB(A), несигурност K = 3,0 dB, загарантирано ниво на звучна јачина 105 dB(A); постапка за процена на сообразноста според прилог V. Категорија на производ: 34, 35 Техничка документација кај: *
sr	2000/14/EC: izmereni nivo ostvarene buke 102 dB(A), nepouzdanost K = 3,0 dB, garantovani nivo ostvarene buke 105 dB(A); postupak ocenjivanja usaglašenosti prema prilogu V. Kategorija proizvoda: 34, 35 Tehnička dokumentacija kod: *

v	CE
sl 2000/14/ES: Izmerjena raven zvočne moči 102 dB(A), negotovost K = 3,0 dB, zagotovljena raven zvočne moči 105 dB(A); postopek za presojo skladnosti v skladu s prilogo V. Kategorija izdelka: 34, 35 Tehnična dokumentacija pri: *	
hr 2000/14/EZ: Izmjerena razina učinka buke 102 dB(A), nesigurnost K = 3,0 dB, zajamčena razina učinka buke 105 dB(A); postupak ocjenjivanja sukladnosti prema dodatku V. Kategorija proizvoda: 34, 35 Tehnička dokumentacija se može dobiti kod: *	
et 2000/14/EÜ: Mõõdetud helivõimsustase 102 dB(A), mõõtemääramatus K = 3,0 dB, garanteeritud helivõimsustase 105 dB(A); vastavuse hindamise meetod vastavalt lisale V. Tootekategooria: 34, 35 Tehnilised dokumendid saadaval: *	
lv 2000/14/EK: izmēritais trokšņa jaudas līmenis ir 102 dB(A), izkliede K ir = 3,0 dB, garantētais trokšņa jaudas līmenis ir 105 dB(A); atbilstības novērtēšana ir veikta saskaņā ar pielikumu V. Izstrādājuma kategorija: 34, 35 Tehniskā dokumentācija no: *	
lt 2000/14/EB: išmatuotas garso galios lygis 102 dB(A), paklaida K = 3,0 dB, garantuotas garso galios lygis 105 dB(A); atitikties vertinimas atliktas pagal priedą V. Gaminio kategorija: 34, 35 Techninė dokumentacija saugoma: *	

BOSCH

 * Bosch Lawn and Garden Ltd., PT-HG/ENS-PA2,
Stowmarket, Suffolk IP14 1EY, England

 Henk Becker
Chairman of Executive
Management

 Helmut Heinzelmann
Head of Product Certification

 Robert Bosch Power Tools GmbH, 70538 Stuttgart, GERMANY
Stuttgart, 22.05.2019