



Низковольтное оборудование | 2016

# Светосигнальная аппаратура Технический каталог



# Содержание

<a href="#">Введение</a>	1
<a href="#">Модульная серия</a>	2
<a href="#">Компактная серия</a>	3
<a href="#">Кнопочные посты и корпуса</a>	4
<a href="#">Шильдики для маркировки</a>	5
<a href="#">Сигнальные стойки и маяки</a>	6
<a href="#">Габаритные размеры и техническая информация</a>	7

## Модульная серия

1

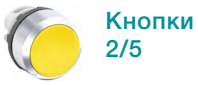

Кнопки  
2/5



Двойные кнопки  
2/6



Грибовидные кнопки  
2/9



Сигнальные лампы  
2/9



Кнопки аварийной остановки  
2/10



Кнопки остановки  
2/10



Переключатели  
2/11



Переключатели с ключом  
2/14



Потенциометры  
2/15



Кнопки сброса  
2/16



Джойстики  
2/17



Тумблеры  
2/18



Кнопки специального назначения  
2/19



Комплектующие и аксессуары  
2/20

## Компактная серия



Кнопки  
3/3



Грибовидные кнопки  
3/3



Кнопки с подсветкой  
3/4



Сигнальные лампы  
3/5



Переключатели  
3/6



Кнопки аварийной остановки  
3/7



Кнопки остановки  
3/7



Зуммеры  
3/8



Кнопки специального назначения  
3/8



Комплектующие и аксессуары  
3/9

## Другое оборудование



Кнопочные посты и корпуса  
4/3



Шильдики для маркировки  
5/3



Сигнальные стойки и маяки  
6/3



# Введение

## Введение

Светосигнальная аппаратура АББ	1/4
Кнопки аварийной остановки	1/6
L-mark - система маркировки	1/7

## Доступность в любой точке мира Более 130 стран

Светосигнальные устройства АББ являются частью большой производственной программы АББ по выпуску высококачественных низковольтных изделий и систем для применения в системах управления производственным процессом. Компания АББ располагает глобальной сетью для реализации своей продукции через дистрибьюторов, системных интеграторов и производителей щитового оборудования.

## Разработаны для тяжелых промышленных условий Степень защиты IP67 и IP69K

Наши серии светосигнальных устройств имеют сверхпрочное исполнение, пригодное для тяжелых условий эксплуатации, и отвечают требованиям всех основных мировых промышленных стандартов и сертификатов. Вся компактная серия и отдельные устройства модульной серии имеют степень защиты IP69K, которая требуется во многих отраслях промышленности, например, в цементной и пищевой промышленности. Независимо от применения, потребители могут быть уверены: светосигнальная аппаратура АББ никогда не подведет.

## Широкий ассортимент светосигнальной аппаратуры Компактная и модульная серия

Компания АББ предлагает широкий ассортимент кнопок, выключателей аварийной остановки, переключателей и сигнальных устройств в корпусе 22 мм. Дополняют эти устройства пластиковые и металлические корпуса и широкий ассортимент аксессуаров. Главными преимуществами изделий компании АББ являются прочность и эксплуатационная надежность, а также быстрота и удобство установки, что гарантирует высокую экономическую эффективность для конечных потребителей. Светосигнальная аппаратура АББ пригодна для применения в промышленности в любых условиях окружающей среды, для внутренней и наружной установки.

### Мировые стандарты

Наше оборудование удовлетворяет как национальным, так и международным стандартам, что делает нас оптимальным поставщиком оборудования для международных проектов.

Помимо светосигнальной аппаратуры компания АББ предлагает другие линейки низковольтного оборудования: контакторы, устройства плавного пуска, электронные изделия и реле, мотор-контроллеры UMC и т.д.



### Степень защиты IP67 и IP69K

Все устройства компактной серии и отдельные устройства модульной серии АББ имеют степень защиты IP67 и IP69K. Это означает, что эти изделия выдерживают периодическое погружение в воду, а также воздействие струй воды с высоким давлением и температурой.

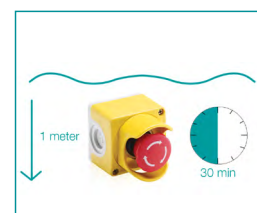
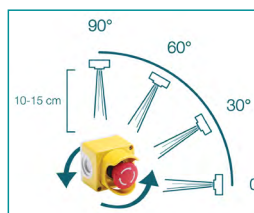

### Самозачистка контактов

В контактных блоках устройств как компактной, так и модульной серии используются самозачищающиеся контакты. Во время срабатывания подвижный контакт перекачивается и перемещается в сторону в момент касания неподвижного контакта. Благодаря этому контакт находится в нормальном и чистом состоянии, даже при редком или периодическом использовании.



### Ассортимент светосигнальной аппаратуры

В ассортименте светосигнальной аппаратуры АББ представлены модульная и компактная серии кнопок. Устройства обеих серий имеют одинаковый дизайн фронтальной части и выглядят идентично при их одновременной установке на дверь шкафа.

- Для модульной серии предусмотрен обширный выбор компонентов, которые можно использовать в различных комбинациях. Уникальная система подпружиненной монтажной колодки обеспечивает простой и быстрый монтаж.
- В компактной серии необходимые функции реализованы в одном прочном устройстве, что еще в большей степени упрощает монтаж.



# Кнопки аварийной остановки

## Конструкция, удостоенная награды

1



### Кнопки аварийной остановки АББ

Выбор надежной кнопки аварийной остановки имеет большое значение для повышения безопасности персонала и оборудования. АББ предлагает широкий ассортимент кнопок аварийной остановки, которые соответствуют всем требованиям стандарта ГОСТ Р 50030.5.5-2011 на устройства аварийного отключения.

### Награда «Лучшее изделие»

Наша серия кнопок аварийной остановки получила награду «Лучшее изделие» известного журнала P&A в категории «Защита и безопасность». Эта награда присуждается читателями.

### Модульная серия

Включает в себя корпуса кнопок, контактные блоки, светодиодные блоки и аксессуары, которые можно использовать в различных комбинациях.

### Компактная серия

Отличается универсальной конструкцией.

### Аксессуары и комплектующие

- Защитный кожух для кнопки аварийной остановки
- Корпусы
- Шильдики для маркировки

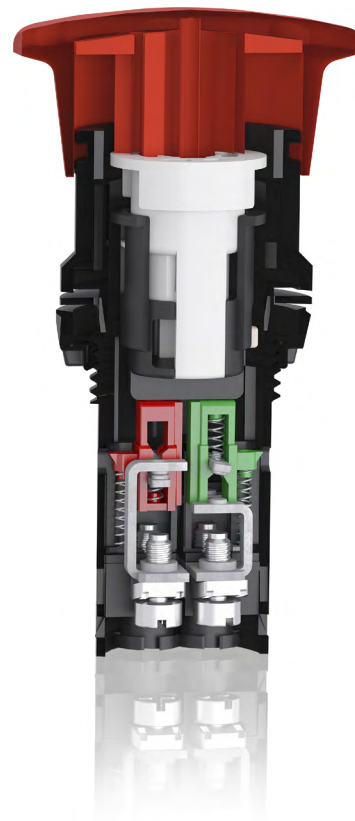

# L-mark

## Онлайн-заказ специальной маркировки

1



### L-Mark - онлайн-заказ специальной маркировки

В настоящее время доступна новая система маркировки светосигнальных устройств в соответствии с запросами заказчиков. В дополнение к надписям на шильдиках, теперь компания АББ предлагает лазерное гравирование для всего ассортимента светосигнальных устройств.

Клиент получает регистрационный номер "reference number" для своей маркировки с веб-страницы L-Mark, на которой этот номер также сохраняется, благодаря чему облегчается размещение повторного заказа и гарантируется получение клиентом выбранной маркировки при каждом заказе.

### В настоящее время можно создать специальную маркировку в режиме онлайн за пять шагов

Зайдите на сайт: <http://bolservices.it.abb.com/pilot-devices>

- Шаг 1 Найдите интересующее Вас изделие, указав тип или код для заказа.
- Шаг 2 Выберите текст или маркировку в виде символа.
- Шаг 3 Выберите предпочтительную схему расположения маркировки.
- Шаг 4 Введите необходимый Вам текст или любой из 3000 символов, включенных в библиотеку ISO 7000.
- Шаг 5 Закажите изделие, указав код для заказа + регистрационный номер "reference number", который указан на сайте. Пример:  
Код для заказа: 1SFA 611 130 L1101  
(Код для заказа всегда с буквой L вместо R)  
Код типа: MPD1-11R-L  
Регистрационный номер: MUE979





Модульная серия светосигнальной аппаратуры предлагает самый широкий выбор устройств для решения различных задач. Данная серия обладает лучшими эксплуатационными характеристиками и повышенной надежностью

## Общие сведения о конструкции

- Уникальный способ монтажа контактных блоков - посредством защелкивания.
- Легкий монтаж - не требуется использования инструментов.
- Один из самых широких диапазонов питающего напряжения встроенных светодиодов.
- Такой же дизайн фронтальной части, как и у компактной серии.
- Возможность использования до 6 контактных блоков (8 для джойстиков).

## Функциональные элементы

- Кнопки (с подсветкой и без подсветки)
- Кнопки аварийной остановки (отпускание поворачиванием, вытягиванием и с помощью ключа)
- Кнопки остановки (отпускание поворачиваем, вытягиванием и с помощью ключа)
- Переключатели (2-х и 3-х позиционные)
- Переключатели с ключом

- Грибовидные кнопки
- Джойстики
- Тумблеры
- Кнопки специального назначения
- Двойные кнопки
- Потенциометры
- Сигнальные лампы

## Сигнальные лампы

- Встроенные светодиоды с широким диапазоном напряжений
- Патрон ВА9s для лампы накаливания или светодиодов

## Особенности изделий

- Возможность для эксплуатации в тяжелых окружающих условиях - степень защиты IP 66 (67 и 69K).
- Функция самозачистки контактов гарантирует высокие эксплуатационные качества при малом переходном сопротивлении контактов.
- Широкий диапазон напряжения питания встроенных светодиодов.

# Модульная серия

## Содержание

### Введение

Монтаж	2/3
Комбинации контактных блоков	2/4

### Данные для заказа

Кнопки	2/5
Двойные кнопки	2/6
Грибовидные кнопки	2/9
Сигнальные лампы	2/9
Кнопки аварийной остановки	2/10
Кнопки остановки	2/10
Переключатели	2/11
Переключатели с ключом	2/14
Потенциометры	2/15
Кнопки сброса	2/16
Джойстики	2/17
Тумблеры	2/18
Кнопки специального назначения	2/19

Комплектующие и аксессуары	2/20
----------------------------	------

Технические характеристики	2/27
----------------------------	------

# Модульная серия Монтаж

2

## Контактный блок

Однополюсный с замыкающим или размыкающим контактом

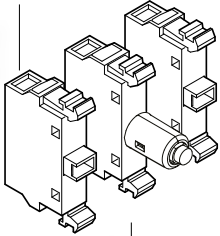

## Держатель

Выпускаются монтажные колодки для установки трех или пяти блоков в один ряд. На монтажных колодках на три блока предусмотрена возможность установки дополнительных блоков на втором уровне.

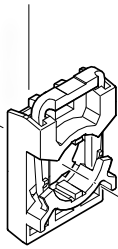

## Шильдики для маркировки

Изготавливаются из алюминия и снабжаются пазами, которые позволяют установить шильдик и функциональный элемент в правильное положение. Для получения дополнительных сведений обратитесь к главе «Шильдики для маркировки»

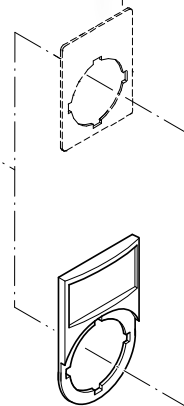

## Светодиодный/ламповый блок

В кнопках, сигнальных лампах и переключателях с подсветкой ламповый блок устанавливается в центральном положении на монтажной колодке

## Гайка

(поставляется в комплекте с корпусом)

## Круглые отверстия или отверстия с пазами

Один и тот же корпус может устанавливаться в отверстиях с пазами и в круглых отверстиях.

## Корпус переключателя

Кнопки, линзы и ручки выпускаются в нескольких цветовых исполнениях. С подсветкой или без подсветки

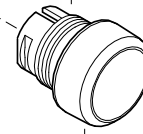

## Держатель шильдика для маркировки

Изготавливается из черного пластика.

Вставка - из матового алюминия, хромированного пластика или хромированного металла.

## Декоративные кольца

Выпускаются кнопки, переключатели и тумблеры с кольцами из черного пластика, кольцами из черного пластика, кольцами из хромированного металла.

## Простой монтаж

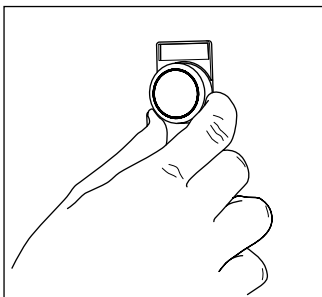

Корпус устанавливается с фронтальной стороны...

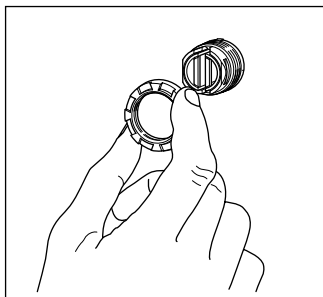

... и фиксируется с внутренней стороны с помощью гайки.

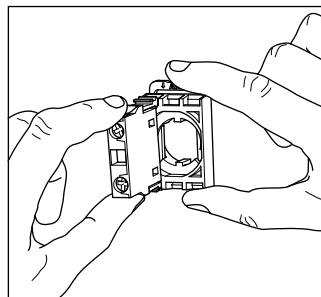

Затем контактные блоки и ламповый блок защелкиваются на монтажной колодке...

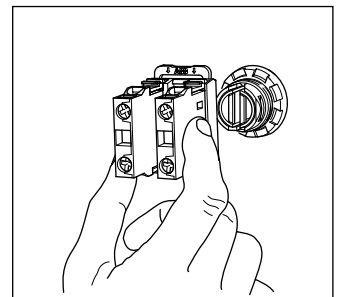

...и монтажная колодка защелкивается на корпусе.

## ... и демонтаж

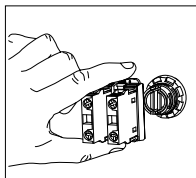
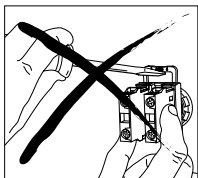

Нажмите пружину монтажной колодки и отделите колодку от корпуса.



# Модульная серия

## Комбинации контактных блоков

### Кнопки и грибовидные кнопки

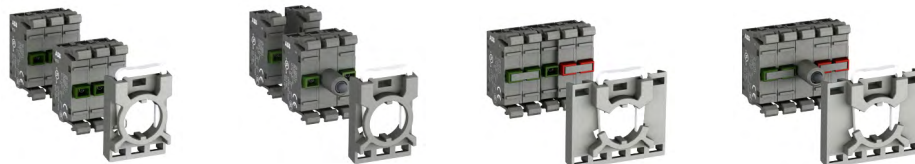

### Двойные кнопки



### Кнопки аварийной остановки



### Переключатели



### Тумблеры



### Сигнальные лампы



### Джойстики



# Кнопки

2



MP1-10R

1SFC151004V0001



MP1-30Y

1SFC151028V0001



MP1-10G

1SFC151015V0001



MP1-30W

1SFC151020V0001



MP3-10L

1SFC151019V0001



MP3-30B

1SFC151026V0001



MP1-11R

1SFC151041V0001



MP1-31Y

1SFC151047V0001



MP3-11L

1SFC151060V0001



MP3-31G

1SFC151062V0001



Декоративное кольцо MCBH-00

1SFC151212V0001



MCB-01

1SFC151227V0001



MCB-10

1SFC151231V0001



MCB-01

1SFC151227V0001



MCB-10

1SFC151228V0001



MLB-1

1SFC151165V0001

MCB-01

MCB-10

MLB-1

## Описание

Цвет	● Красный	● Зелёный	● Жёлтый	● Синий	○ Белый	● Чёрный	● Серый	○ Прозрачн.
Замените ■ в типе на	R	G	Y	L	W	B	U	C
Замените □ в коде на	1	2	3	4	5	6	7	8

## Данные для заказа

## Тип

## Код заказа

## Масса (1 шт.), кг

## Правила заказа кнопок без подсветки:

Для получения дополнительной информации см. стр. 2/3-2/4

Корпус кнопки (со стопорной гайкой) + монтажная колодка + контактные блоки

## Плоская клавиша

Доступны в следующих цветах: красный, зелёный, жёлтый, синий, белый, чёрный, прозрачный

Без фиксации	MP1-20■	1SFA611100R200□	0.016
С фиксацией	MP2-20■	1SFA611101R200□	0.016

## Выступающая клавиша

Доступны в следующих цветах: красный, зелёный, жёлтый, синий, белый, чёрный, прозрачный

Без фиксации	MP3-20■	1SFA611102R200□	0.016
С фиксацией	MP4-20■	1SFA611103R200□	0.016

## Правила заказа кнопок с подсветкой:

Для получения дополнительной информации см. стр. 2/3-2/4

Корпус кнопки (со стопорной гайкой) + монтажная колодка + контактные блоки + светодиодный блок или (ламповый блок + светодиод)

## Плоская клавиша с подсветкой

Доступны в следующих цветах: красный, зелёный, жёлтый, синий, белый, прозрачный

Без фиксации	MP1-21■	1SFA611100R210□	0.016
С фиксацией	MP2-21■	1SFA611101R210□	0.016

Примечание: Максимальная мощность лампы - 2 Вт

## Выступающая клавиша с подсветкой

Доступны в следующих цветах: красный, зелёный, жёлтый, синий, белый, прозрачный

Без фиксации	MP3-21■	1SFA611102R210□	0.016
С фиксацией	MP4-21■	1SFA611103R210□	0.016

Примечание: Максимальная мощность лампы - 2 Вт

## Аксессуары и комплектующие

### Тип декоративного кольца - правила заказа

Хромированный пластик - стандартная позиция	MPX-20X	1SFA61110XR2XXX	0.002
Чёрный пластик - замените '2' на '1' в типе и коде	MPX-10X	1SFA61110XR1XXX	0.002
Хромированный металл - замените '2' на '3' в типе и коде	MPX-30X	1SFA61110XR3XXX	0.015

### Контактные блоки и монтажная колодка

Монтажная колодка для трёх блоков	MCBH-00	1SFA611605R1100	0.006
Контактный блок с 1 НО контактом	MCB-10	1SFA611610R1001	0.013
Контактный блок с 1 НЗ контактом	MCB-01	1SFA611610R1010	0.013
Ламповый блок с патроном ВА 9s	MLB-1	1SFA611620R1001	0.015
Монтажный инструмент	MA1-8015	1SFA611920R8015	0.021

# Двойные кнопки



MPD2-11B

1SFA611053V001



MPD16-11B

1SFA61069V001



MA1-8138

1SFA611941V001

## Описание

### Правила заказа:

Для получения дополнительной информации см. стр. 2/3-2/4

Корпус кнопки (со стопорной гайкой) + монтажная колодка + контактные блоки

Верхняя клавиша	Нижняя клавиша	Тип	Код заказа	Масса (1 шт.), кг
<b>Плоская клавиша</b>				
● Зелёный	● Красный			
Без текста	Без текста	MPD1-11B	1SFA611130R1106	0.025
I	O	MPD2-11B	1SFA611131R1106	0.025
ON	OFF	MPD3-11B	1SFA611132R1106	0.025
START	STOP	MPD4-11B	1SFA611133R1106	0.025
O Белый	● Чёрный			
Без текста	Без текста	MPD5-11B	1SFA611134R1106	0.025
Текст по заказу клиента (см. стр. 1/7)		MPD5-11B-L	1SFA611134L1106	0.025
<b>Выступающая нижняя клавиша</b>				
● Зелёный	● Красный			
Без текста	Без текста	MPD12-11B	1SFA611141R1106	0.025
I	O	MPD13-11B	1SFA611142R1106	0.025
ON	OFF	MPD14-11B	1SFA611143R1106	0.025
START	STOP	MPD15-11B	1SFA611144R1106	0.025
O Белый	● Чёрный			
Без текста	Без текста	MPD16-11B	1SFA611145R1106	0.025
Текст по заказу клиента (см. стр. 1/7)		MPD16-11B-L	1SFA611145L1106	0.025
<b>Аксессуары и комплектующие</b>				
<b>Держатель шильдика для маркировки</b>				
Двойной держатель шильдика		MA1-8138	1SFA611920R8138	0.003

# Двойные кнопки С подсветкой

2



MPD2-11R

1SFC151079W0001



MPD3-11G

1SFC151083W0001



MPD1-11Y

1SFC151077W0001



MPD5-11C

1SFC151109W0001



MA1-8138

1SFC151344F0001

## Описание

### Правила заказа:

Для получения дополнительной информации см. стр. 2/3-2/4

Корпус кнопки (со стопорной гайкой) + монтажная колодка + контактные блоки + светодиодный блок или (ламповый блок+светодиод)

Верхняя клавиша	Нижняя клавиша	Тип	Код заказа	Масса (1 шт.), кг
<b>Красная линза подсветки</b>				
● Зелёный	● Красный			
Без текста	Без текста	MPD1-11R	1SFA611130R1101	0.025
I	O	MPD2-11R	1SFA611131R1101	0.025
ON	OFF	MPD3-11R	1SFA611132R1101	0.025
START	STOP	MPD4-11R	1SFA611133R1101	0.025
○ Белый	● Чёрный			
Без текста	Без текста	MPD5-11R	1SFA611134R1101	0.025
Текст по заказу клиента (см. стр. 1/7)		MPD5-11R-L	1SFA611134L1101	0.025
<b>Зелёная линза подсветки</b>				
● Зелёный	● Красный			
Без текста	Без текста	MPD1-11G	1SFA611130R1102	0.025
I	O	MPD2-11G	1SFA611131R1102	0.025
ON	OFF	MPD3-11G	1SFA611132R1102	0.025
START	STOP	MPD4-11G	1SFA611133R1102	0.025
○ Белый	● Чёрный			
Без текста	Без текста	MPD5-11G	1SFA611134R1102	0.025
Текст по заказу клиента (см. стр. 1/7)		MPD5-11G-L	1SFA611134L1102	0.025
<b>Жёлтая линза подсветки</b>				
● Зелёный	● Красный			
Без текста	Без текста	MPD1-11Y	1SFA611130R1103	0.025
I	O	MPD2-11Y	1SFA611131R1103	0.025
ON	OFF	MPD3-11Y	1SFA611132R1103	0.025
START	STOP	MPD4-11Y	1SFA611133R1103	0.025
○ Белый	● Чёрный			
Без текста	Без текста	MPD5-11Y	1SFA611134R1103	0.025
Текст по заказу клиента (см. стр. 1/7)		MPD5-11Y-L	1SFA611134L1103	0.025
<b>Прозрачная линза подсветки</b>				
● Зелёный	● Красный			
Без текста	Без текста	MPD1-11C	1SFA611130R1108	0.025
I	O	MPD2-11C	1SFA611131R1108	0.025
ON	OFF	MPD3-11C	1SFA611132R1108	0.025
START	STOP	MPD4-11C	1SFA611133R1108	0.025
○ Белый	● Чёрный			
Без текста	Без текста	MPD5-11C	1SFA611134R1108	0.025
Текст по заказу клиента (см. стр. 1/7)		MPD5-11C-L	1SFA611134L1108	0.025
<b>Аксессуары и комплектующие</b>				
<b>Держатель шильдика для маркировки</b>				
Двойной держатель шильдика		MA1-8138	1SFA611920R8138	0.003

# Двойные кнопки С подсветкой, с выступающей нижней клавишей



MPD13-11R

1SFC151113W0001



MPD14-11G

1SFC151117W0001



MPD12-11Y

1SFC151119W0001



MPD15-11C

1SFC151119W0001



MA1-8138

1SFC15144RF0001

## Описание

### Правила заказа:

Для получения дополнительной информации см. стр. 2/3-2/4

**Корпус** кнопки (со стопорной гайкой) + монтажная колодка + контактные блоки + светодиодный блок или (ламповый блок+светодиод)

Верхняя клавиша	Нижняя клавиша	Тип	Код заказа	Масса (1 шт.), кг	
<b>Красная линза подсветки</b>					
● Зелёный	● Красный				
Без текста	Без текста	MPD12-11R	1SFA611141R1101	0.025	
I	O	MPD13-11R	1SFA611142R1101	0.025	
ON	OFF	MPD14-11R	1SFA611143R1101	0.025	
START	STOP	MPD15-11R	1SFA611144R1101	0.025	
○ Белый	● Чёрный				
Без текста	Без текста	MPD16-11R	1SFA611145R1101	0.025	
Текст по заказу клиента (см. стр. 1/7)	Без текста	MPD16-11R-L	1SFA611145L1101	0.025	
<b>Зелёная линза подсветки</b>					
● Зелёный	● Красный				
Без текста	Без текста	MPD12-11G	1SFA611141R1102	0.025	
I	O	MPD13-11G	1SFA611142R1102	0.025	
ON	OFF	MPD14-11G	1SFA611143R1102	0.025	
START	STOP	MPD15-11G	1SFA611144R1102	0.025	
○ Белый	● Чёрный				
Без текста	Без текста	MPD16-11G	1SFA611145R1102	0.025	
Текст по заказу клиента (см. стр. 1/7)	Без текста	MPD16-11G-L	1SFA611145L1102	0.025	
<b>Жёлтая линза подсветки</b>					
● Зелёный	● Красный				
Без текста	Без текста	MPD12-11Y	1SFA611141R1103	0.025	
I	O	MPD13-11Y	1SFA611142R1103	0.025	
ON	OFF	MPD14-11Y	1SFA611143R1103	0.025	
START	STOP	MPD15-11Y	1SFA611144R1103	0.025	
○ Белый	● Чёрный				
Без текста	Без текста	MPD16-11Y	1SFA611145R1103	0.025	
Текст по заказу клиента (см. стр. 1/7)	Без текста	MPD16-11Y-L	1SFA611145L1103	0.025	
<b>Прозрачная линза подсветки</b>					
● Зелёный	● Красный				
Без текста	Без текста	MPD12-11C	1SFA611141R1108	0.025	
I	O	MPD13-11C	1SFA611142R1108	0.025	
ON	OFF	MPD14-11C	1SFA611143R1108	0.025	
START	STOP	MPD15-11C	1SFA611144R1108	0.025	
○ Белый	● Чёрный				
Без текста	Без текста	MPD16-11C	1SFA611145R1108	0.025	
Текст по заказу клиента (см. стр. 1/7)	Без текста	MPD16-11C-L	1SFA611145L1108	0.025	
<b>Аксессуары и комплектующие</b>					
<b>Держатель шильдика для маркировки</b>					
Двойной держатель шильдика			MA1-8138	1SFA611920R8138	0.003

# Грибовидные кнопки

## Без подсветки и с подсветкой

2



MPM1-10B

1SFA61010W001



MPM2-10Y

1SFA61074W001



MPM1-11G

1SFA61120W001



MPM2-11R

1SFA61155W001

### Описание

Цвет	● Красный	● Зелёный	● Жёлтый	● Чёрный
Замените <input type="checkbox"/> в типе на	R	G	Y	B
Замените <input type="checkbox"/> в коде на	1	2	3	6
Описание	Тип	Код заказа	Масса (1 шт.), кг	

### Правила заказа кнопок без подсветки:

Для получения дополнительной информации см. стр. 2/3-2/4

**Корпус** кнопки (со стопорной гайкой) + монтажная колодка + контактные блоки

### Без подсветки

Ø 40 мм доступны в следующих цветах: красный, зелёный, жёлтый, чёрный	MPM1-10■	1SFA611124R100□	0.018
Ø 60 мм доступны в следующих цветах: красный, жёлтый, чёрный	MPM2-10■	1SFA611125R100□	0.020

### Правила заказа кнопок с подсветкой:

Для получения дополнительной информации см. стр. 2/3-2/4

**Корпус** кнопки (со стопорной гайкой) + монтажная колодка + контактные блоки + светодиодный блок или (ламповый блок + светодиод)

### С подсветкой

Ø 40 мм доступны в следующих цветах: красный, зелёный, жёлтый	MPM1-11■	1SFA611124R110□	0.018
Ø 60 мм доступны в следующих цветах: красный, жёлтый	MPM2-11■	1SFA611125R110□	0.020

Примечание: Максимальная мощность лампы - 2 Вт

# Сигнальные лампы



ML1-100R

1SFA61140W001



ML1-100G

1SFA61139W001



ML1-100Y

1SFA61138W001



ML1-100L

1SFA61137W001



ML1-100C

1SFA61136W001

### Описание

Цвет	● Красный	● Зелёный	● Жёлтый	● Синий	○ Белый	○ Прозрач.
Замените <input type="checkbox"/> в типе на	R	G	Y	L	W	C
Замените <input type="checkbox"/> в коде на	1	2	3	4	5	8
Описание	Тип	Код заказа	Масса (1 шт.), кг			

### Правила заказа:

Для получения дополнительной информации см. стр. 2/3-2/4

**Корпус** + монтажная колодка + ламповые/светодиодные блоки + (опционально) светорассеивающая линза

### Сигнальная лампа

Сигнальная лампа	ML1-100■	1SFA611400R100□	0.018
------------------	----------	-----------------	-------

Примечание: Источник света (лампа или светодиод) заказывается отдельно – см. раздел "Аксессуары и комплектующие".

### Аксессуары и комплектующие

Линзы	Тип	Код заказа	Масса (1 шт.), кг
Светорассеивающая линза	KA1-8005	1SFA616920R8005	0.001

Примечание: Светорассеивающая линза используется для улучшения свечения светодиодов. Нельзя использовать одновременно с колпачками с текстом.



# Кнопки аварийной остановки

## Без подсветки и с подсветкой

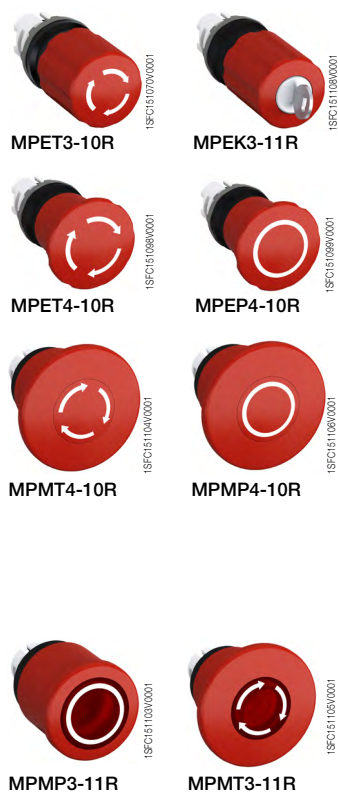

Описание	Тип	Код заказа	Масса (1 шт.), кг	
<b>Правила заказа кнопок без подсветки:</b> Для получения дополнительной информации см. стр. 2/3-2/4 Корпус кнопки (со стопорной гайкой) + монтажная колодка + контактные блоки				
<b>Без подсветки</b>				
<b>Ø 30 мм</b>				
● Красный	Отпускание поворачиванием	MPET3-10R	1SFA611520R1001	0.036
● Красный	Отпускание вытягиванием	MPEP3-10R	1SFA611521R1001	0.036
● Красный	Отпускание с помощью ключа, ключ 71/Ronis455	MPEK3-11R	1SFA611522R1101	0.065
● Красный	Отпускание с помощью ключа, ключ 72/Ronis421	MPEK3-12R	1SFA611522R1201	0.065
● Красный	Отпускание с помощью ключа, ключ 73/Ronis3433-E	MPEK3-13R	1SFA611522R1301	0.065
<b>Ø 40 мм</b>				
● Красный	Отпускание поворачиванием	MPET4-10R	1SFA611523R1001	0.036
● Красный	Отпускание вытягиванием	MPEP4-10R	1SFA611524R1001	0.036
● Красный	Отпускание с помощью ключа, ключ 71/Ronis455	MPEK4-11R	1SFA611525R1101	0.065
● Красный	Отпускание с помощью ключа, ключ 72/Ronis421	MPEK4-12R	1SFA611525R1201	0.065
● Красный	Отпускание с помощью ключа, ключ 73/Ronis3433-E	MPEK4-13R	1SFA611525R1301	0.065
<b>Ø 60 мм</b>				
● Красный	Отпускание поворачиванием	MPMT4-10R	1SFA611513R1001	0.048
● Красный	Отпускание вытягиванием	MPMP4-10R	1SFA611514R1001	0.048

**Правила заказа кнопок с подсветкой:**  
Для получения дополнительной информации см. стр. 2/3-2/4  
Корпус кнопки (со стопорной гайкой) + монтажная колодка + контактные блоки + светодиодный блок или (ламповый блок+светодиод)

<b>С подсветкой</b>				
<b>Ø 40 мм</b>				
● Красный	Отпускание поворачиванием	MPMT3-11R	1SFA611510R1101	0.041
● Красный	Отпускание вытягиванием	MPMP3-11R	1SFA611511R1101	0.041
<b>Ø 60 мм</b>				
● Красный	Отпускание поворачиванием	MPMT4-11R	1SFA611513R1101	0.048
● Красный	Отпускание вытягиванием	MPMP4-11R	1SFA611514R1101	0.048

Примечание: Максимальная мощность лампы - 2 Вт

# Кнопки остановки

## Без подсветки

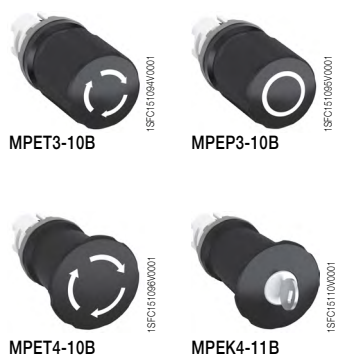

Описание	Тип	Код заказа	Масса (1 шт.), кг	
<b>Правила заказа:</b> Для получения дополнительной информации см. стр. 2/3-2/4 Корпус кнопки (со стопорной гайкой) + монтажная колодка + контактные блоки				
<b>Без подсветки</b>				
<b>Ø 30 мм</b>				
● Чёрный	Отпускание поворачиванием	MPET3-10B	1SFA611520R1006	0.036
● Чёрный	Отпускание вытягиванием	MPEP3-10B	1SFA611521R1006	0.036
● Чёрный	Отпускание с помощью ключа, ключ 71/Ronis455	MPEK3-11B	1SFA611522R1106	0.065
<b>Ø 40 мм</b>				
● Чёрный	Отпускание поворачиванием	MPET4-10B	1SFA611523R1006	0.036
● Чёрный	Отпускание вытягиванием	MPEP4-10B	1SFA611524R1006	0.036
● Чёрный	Отпускание с помощью ключа, ключ 71/Ronis455	MPEK4-11B	1SFA611525R1106	0.065

# Переключатели Двухпозиционные

2



M2SS1-10B

1SFC1511300/0001

M2SS1-10R

1SFC1511280/0001

### Описание

Цвет	Красный	Зелёный	Жёлтый	Синий	Чёрный	Серый	Прозрачн.
Замените <input type="checkbox"/> в типе на	R	G	Y	L	B	U	C
Замените <input type="checkbox"/> в коде на	1	2	3	4	6	7	8

Описание	Тип	Код заказа	Масса (1 шт.), кг
----------	-----	------------	-------------------

### Правила заказа переключателей без подсветки:

Для получения дополнительной информации см. стр. 2/3-2/4

Корпус переключателя (со стопорной гайкой) + монтажная колодка + контактные блоки

### Без подсветки

Переключатели с короткой ручкой доступны в следующих цветах: красный, чёрный, серый

	С фиксацией	M2SS1-20	1SFA611200R200	0.015
	С фиксацией	M2SS2-20	1SFA611201R200	0.015
	Без фиксации, с возвратом из положения С в В	M2SS3-20	1SFA611202R200	0.015

Переключатели с длинной ручкой доступны в следующих цветах: красный, чёрный, серый

	С фиксацией	M2SS4-20	1SFA611203R200	0.018
	С фиксацией	M2SS5-20	1SFA611204R200	0.018
	Без фиксации, с возвратом из положения С в В	M2SS6-20	1SFA611205R200	0.018

### Правила заказа переключателей с подсветкой:

Для получения дополнительной информации см. стр. 2/3-2/4

Корпус переключателя (со стопорной гайкой) + монтажная колодка + контактные блоки + светодиодный блок или (ламповый блок+светодиод)

### С подсветкой

Переключатели с короткой ручкой доступны в следующих цветах: красный, зелёный, жёлтый, синий, прозрачный

	С фиксацией	M2SS1-21	1SFA611200R210	0.015
	С фиксацией	M2SS2-21	1SFA611201R210	0.015
	Без фиксации, с возвратом из положения С в В	M2SS3-21	1SFA611202R210	0.015

Переключатели с длинной ручкой доступны в следующих цветах: красный, зелёный, жёлтый, синий, прозрачный

	С фиксацией	M2SS4-21	1SFA611203R210	0.018
	С фиксацией	M2SS5-21	1SFA611204R210	0.018
	Без фиксации, с возвратом из положения С в В	M2SS6-21	1SFA611205R210	0.018

Примечание: Максимальная мощность лампы - 2 Вт



Декоративное кольцо

1SFC151270/0001

1SFC151272/0001

1SFC151273/0001

1SFC151279/0001



MCB-01

MCB-10

MLB-1

1SFC151270/0001

1SFC151288/0001

1SFC151168/0001

1SFC151168/0001

### Аксессуары и комплектующие

#### Тип декоративного кольца - правила заказа

Хромированный пластик - стандартная позиция	M2SS(X)-20X	1SFA61120XR20XX	0.001
Чёрный пластик - замените '2' на '1' в типе и коде заказа	M2SS(X)-10X	1SFA61120XR10XX	0.001
Хромированный металл - замените '2' на '3' в типе и коде заказа	M2SS(X)-30X	1SFA61120XR30XX	0.010

#### Контактные блоки и монтажная колодка

Монтажная колодка для трёх блоков	MCBH-00	1SFA611605R1100	0.006
Контактный блок с 1 НО контактом	MCB-10	1SFA611610R1001	0.013
Контактный блок с 1 НЗ контактом	MCB-01	1SFA611610R1010	0.013
Ламповый блок с патроном BA 9s	MLB-1	1SFA611620R1001	0.015
Монтажный инструмент	MA1-8015	1SFA611920R8015	0.021



# Переключатели Трёхпозиционные



M3SS1-10B

M3SS1-10R



M3SS4-30B

M3SS4-30U



M3SS1-31L

M3SS1-11C



M3SS4-31R

M3SS4-11G



Декоративное кольцо MCBV-00

MA1-8015

MCB-01

MCB-10

MLB-1

## Описание

Цвет	Красный	Зелёный	Жёлтый	Синий	Чёрный	Серый	Прозрач.
Замените  в типе на	R	G	Y	L	B	U	C
Замените  в коде на	1	2	3	4	6	7	8

Описание	Тип	Код заказа	Масса (1 шт.), кг
----------	-----	------------	-------------------

## Правила заказа переключателей без подсветки:

Для получения дополнительной информации см. стр. 2/3-2/4

Корпус переключателя (со стопорной гайкой) + монтажная колодка + контактные блоки

## Без подсветки

Переключатели с короткой ручкой доступны в следующих цветах: красный, чёрный, серый

С фиксацией	M3SS1-20	1SFA611210R200	0.015
Без фиксации, с возвратом из положения А в В и из С в В	M3SS2-20	1SFA611211R200	0.015
Без фиксации, с возвратом из положения С в В	M3SS3-20	1SFA611212R200	0.015
Без фиксации, с возвратом из положения А в В	M3SS7-20	1SFA611216R200	0.015

Переключатели с длинной ручкой доступны в следующих цветах: красный, чёрный, серый

С фиксацией	M3SS4-20	1SFA611213R200	0.018
Без фиксации, с возвратом из положения А в В и из С в В	M3SS5-20	1SFA611214R200	0.018
Без фиксации, с возвратом из положения С в В	M3SS6-20	1SFA611215R200	0.018
Без фиксации, с возвратом из положения А в В	M3SS8-20	1SFA611217R200	0.018

## Правила заказа переключателей с подсветкой:

Для получения дополнительной информации см. стр. 2/3-2/4

Корпус переключателя (со стопорной гайкой) + монтажная колодка + контактные блоки + светодиодный блок или (ламповый блок+светодиод)

## С подсветкой

Переключатели с короткой ручкой доступны в следующих цветах: красный, зелёный, жёлтый, синий, прозрачный

С фиксацией	M3SS1-21	1SFA611210R210	0.015
Без фиксации, с возвратом из положения А в В и из С в В	M3SS2-21	1SFA611211R210	0.015
Без фиксации, с возвратом из положения С в В	M3SS3-21	1SFA611212R210	0.015
Без фиксации, с возвратом из положения А в В	M3SS7-21	1SFA611216R210	0.015

Переключатели с длинной ручкой доступны в следующих цветах: красный, зелёный, жёлтый, синий, прозрачный

С фиксацией	M3SS4-21	1SFA611213R210	0.018
Без фиксации, с возвратом из положения А в В и из С в В	M3SS5-21	1SFA611214R210	0.018
Без фиксации, с возвратом из положения С в В	M3SS6-21	1SFA611215R210	0.018
Без фиксации, с возвратом из положения А в В	M3SS8-21	1SFA611217R210	0.018

Примечание: Максимальная мощность лампы - 2 Вт

## Аксессуары и комплектующие

### Тип декоративного кольца - правила заказа

Хромированный пластик - стандартная позиция	M3SS(X)-20X	1SFA6112XXR20XX	0.001
Чёрный пластик - замените '2' на '1' в типе и коде	M3SS(X)-10X	1SFA6112XXR10XX	0.001
Хромированный металл - замените '2' на '3' в типе и коде	M3SS(X)-30X	1SFA6112XXR30XX	0.010

### Контактные блоки и монтажная колодка

Монтажная колодка для трёх блоков	MCBV-00	1SFA611605R1100	0.006
Контактный блок с 1 НО контактом	MCB-10	1SFA611610R1001	0.013
Контактный блок с 1 НЗ контактом	MCB-01	1SFA611610R1010	0.013
Ламповый блок с патроном ВА 9s	MLB-1	1SFA611620R1001	0.015
Монтажный инструмент	MA1-8015	1SFA611920R8015	0.021

# Переключатели Трёх- и четырёхпозиционные

2



M3SS1-10B

1SFC15113000001



M3SSC4-30B

1SFC15112200001

Описание	Тип	Код заказа	Масса (1 шт.), кг
----------	-----	------------	-------------------

**Правила заказа трёхпозиционных переключателей:**  
Для получения дополнительной информации см. стр. 2/3-2/4  
**Корпус** кнопки (со стопорной гайкой) + монтажная колодка + контактные блоки

Короткая ручка				
	С фиксацией	M3SSC1-10B	1SFA611250R1006	0.015
	Без фиксации, с возвратом из положения А в В и из С в В	M3SSC2-10B	1SFA611251R1006	0.015
	Без фиксации, с возвратом из положения С в В	M3SSC3-10B	1SFA611252R1006	0.015
	Без фиксации, с возвратом из положения А в В	M3SSC7-10B	1SFA611256R1006	0.015
Длинная ручка				
	С фиксацией	M3SSC4-10B	1SFA611253R1006	0.018
	Без фиксации, с возвратом из положения А в В и из С в В	M3SSC5-10B	1SFA611254R1006	0.018
	Без фиксации, с возвратом из положения С в В	M3SSC6-10B	1SFA611255R1006	0.018
	Без фиксации, с возвратом из положения А в В	M3SSC8-10B	1SFA611257R1006	0.018

**Правила заказа четырёхпозиционных переключателей:**  
Для получения дополнительной информации см. стр. 2/3-2/4  
**Корпус** кнопки (со стопорной гайкой) + монтажная колодка + контактные блоки

Короткая ручка				
	С фиксацией	M4SS1-10	1SFA611290R400	
Длинная ручка				
	С фиксацией	M4SS2-10	1SFA611291R400	

### Аксессуары и комплектующие

Тип декоративного кольца - правила заказа			
Чёрный пластик - стандартная позиция	M3SSC(X)-10B	1SFA61125XR1006	0.001
Хромированный металл - замените '1' на '3' в типе и коде	M3SSC(X)-30B	1SFA61125XR3006	0.010

Контактные блоки и монтажная колодка			
Монтажная колодка для трёх блоков	MCBH-00	1SFA611605R1100	0.006
Контактный блок с 1 НО контактом	MCB-10	1SFA611610R1001	0.013
Контактный блок с 1 НЗ контактом	MCB-01	1SFA611610R1010	0.013
Ламповый блок с патроном ВА 9s	MLB-1	1SFA611620R1001	0.015
Монтажный инструмент	MA1-8015	1SFA611920R8015	0.021



Декоративное кольцо



MCB-01

MCB-10

MLB-1

### Рабочие положения контактных блоков

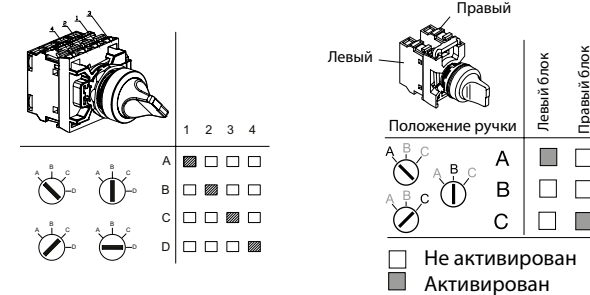

# Переключатели с ключом Двух- и трёхпозиционные



Описание	Тип	Код заказа	Масса (1 шт.), кг	
<b>Правила заказа двухпозиционного переключателя:</b> Для получения дополнительной информации см. стр. 2/3-2/4 Корпус кнопки (со стопорной гайкой) + монтажная колодка + контактные блоки				
<b>Двухпозиционный переключатель</b>				
<b>С фиксацией (Ключ может быть извлечен в обоих положениях)</b>				
	Отпускание с помощью ключа, ключ 71/Ronis455	M2SSK1-101	1SFA611280R1001	0.045
	Отпускание с помощью ключа, ключ 72/Ronis421	M2SSK1-102	1SFA611280R1002	0.045
	Отпускание с помощью ключа, ключ 73/Ronis3433-E	M2SSK1-103	1SFA611280R1003	0.045
	Произвольный выбор *)	M2SSK1-104	1SFA611280R1004	0.045
<b>С фиксацией (Ключ может быть извлечен только в положении В)</b>				
	Отпускание с помощью ключа, ключ 71/Ronis455	M2SSK2-101	1SFA611281R1001	0.045
	Отпускание с помощью ключа, ключ 72/Ronis421	M2SSK2-102	1SFA611281R1002	0.045
	Отпускание с помощью ключа, ключ 73/Ronis3433-E	M2SSK2-103	1SFA611281R1003	0.045
	Произвольный выбор *)	M2SSK2-104	1SFA611281R1004	0.045
<b>Без фиксации, с возвратом из положения С в В (Ключ может быть извлечен только в положении В)</b>				
	Отпускание с помощью ключа, ключ 71/Ronis455	M2SSK3-101	1SFA611282R1001	0.045
	Отпускание с помощью ключа, ключ 72/Ronis421	M2SSK3-102	1SFA611282R1002	0.045
	Отпускание с помощью ключа, ключ 73/Ronis3433-E	M2SSK3-103	1SFA611282R1003	0.045
	Произвольный выбор *)	M2SSK3-104	1SFA611282R1004	0.045

## Правила заказа трёхпозиционного переключателя:

Для получения дополнительной информации см. стр. 2/3-2/4

Корпус кнопки (со стопорной гайкой) + монтажная колодка + контактные блоки

<b>Трёхпозиционный переключатель</b>				
<b>С фиксацией (Ключ может быть извлечен в обоих положениях)</b>				
	Отпускание с помощью ключа, ключ 71/Ronis455	M3SSK1-101	1SFA611283R1001	0.045
	Отпускание с помощью ключа, ключ 72/Ronis421	M3SSK1-102	1SFA611283R1002	0.045
	Отпускание с помощью ключа, ключ 73/Ronis3433-E	M3SSK1-103	1SFA611283R1003	0.045
	Произвольный выбор *)	M3SSK1-104	1SFA611283R1004	0.045
<b>С фиксацией (Ключ может быть извлечен только в положении В)</b>				
	Отпускание с помощью ключа, ключ 71/Ronis455	M3SSK2-101	1SFA611284R1001	0.045
	Отпускание с помощью ключа, ключ 72/Ronis421	M3SSK2-102	1SFA611284R1002	0.045
	Отпускание с помощью ключа, ключ 73/Ronis3433-E	M3SSK2-103	1SFA611284R1003	0.045
	Произвольный выбор *)	M3SSK2-104	1SFA611284R1004	0.045
<b>Без фиксации, с возвратом из положения А в В и из С в В (Ключ может быть извлечен только в положении В)</b>				
	Отпускание с помощью ключа, ключ 71/Ronis455	M3SSK3-101	1SFA611285R1001	0.045
	Отпускание с помощью ключа, ключ 72/Ronis421	M3SSK3-102	1SFA611285R1002	0.045
	Отпускание с помощью ключа, ключ 73/Ronis3433-E	M3SSK3-103	1SFA611285R1003	0.045
	Произвольный выбор *)	M3SSK3-104	1SFA611285R1004	0.045

\*) 25 произвольно выбираемых уникальных кодов ключей. (Коды ключей 71, 72 и 73 не включены)

## Аксессуары и комплектующие

### Тип декоративного кольца - правила заказа

Чёрный пластик - стандартная позиция	M3SSK(X)-10X	1SFA61128X R100X	0.001
Хромированный металл - замените '1' на '3' в типе и коде	M3SSK(X)-30X	1SFA61128X R300X	0.010

### Контактные блоки и монтажная колодка

Монтажная колодка для трёх блоков	MCBH-00	1SFA611605R1100	0.006
Контактный блок с 1 НО контактом	MCB-10	1SFA611610R1001	0.013
Контактный блок с 1 НЗ контактом	MCB-01	1SFA611610R1010	0.013
Ламповый блок с патроном ВА 9s	MLB-1	1SFA611620R1001	0.015
Монтажный инструмент	MA1-8015	1SFA611920R8015	0.021

## Рабочие положения контактных блоков

Левый		Правый		Положение ручки		Левый блок		Правый блок	
						<input type="checkbox"/>		<input type="checkbox"/>	
						<input type="checkbox"/>		<input type="checkbox"/>	
						<input type="checkbox"/>		<input type="checkbox"/>	
<input type="checkbox"/>		<input type="checkbox"/>		<input type="checkbox"/>		<input type="checkbox"/>		<input type="checkbox"/>	
<input type="checkbox"/>		<input type="checkbox"/>		<input type="checkbox"/>		<input type="checkbox"/>		<input type="checkbox"/>	

Не активирован  
 Активирован

# Потенциометры



19FC161139V(001)

MT-105B

2

Описание	Тип	Код заказа	Масса (1 шт.), кг
<b>Потенциометры в сборе</b>			
Черная ручка со встроенным индикатором положения и белой маркировкой			
<b>С резистором на 5 кОм</b>			
Кольцо из черного пластика	MT-105B	1SFA611410R1056	0.040
Кольцо из хромированного пластика	MT-305B	1SFA611410R3056	0.048
<b>С резистором на 10 кОм</b>			
Кольцо из черного пластика	MT-110B	1SFA611410R1106	0.040
Кольцо из хромированного пластика	MT-310B	1SFA611410R3106	0.048
<b>С резистором на 50 кОм</b>			
Кольцо из черного пластика	MT-150B	1SFA611410R1506	0.040
Кольцо из хромированного пластика	MT-350B	1SFA611410R3506	0.048
<b>Ручка без резистора</b>			
Черная ручка со встроенным индикатором положения и белой маркировкой.			
Для штока диаметром 6-6,35 мм.			
Мин. длина штока 20 мм..			
Кольцо из черного пластика	MT-100B	1SFA611410R1006	0.034
Кольцо из хромированного пластика	MT-300B	1SFA611410R3006	0.042
<b>Шильдики с надписями, алюминиевые</b>			
Символ: см. рис. (29.6 x 44.5 мм)	-	SK615562-87	0.002
Шкала: 0-10 (48.5 x 44.5 мм)	-	SK615562-88	0.002
Шкала: 0-50 (48.5 x 44.5 мм)	-	1SFA611930R1252	0.002

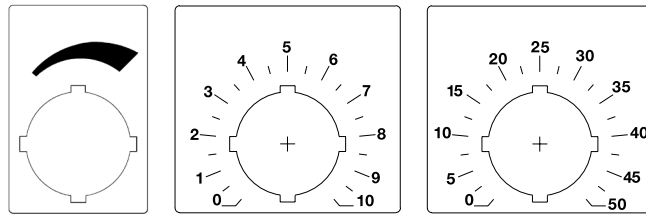

# Кнопки сброса

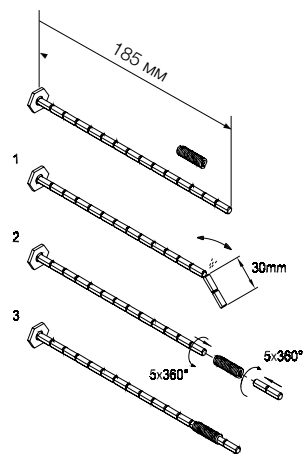

Декоративное кольцо

Описание	Текст	Тип	Код заказа	Масса (1 шт.), кг
----------	-------	-----	------------	-------------------

### Плоская клавиша, без штока

● Красный	Без текста	KPR1-100R	1SFA616160R1001	0.020
● Зелёный	Без текста	KPR1-100G	1SFA616160R1002	0.020
	II	KPR1-103G	1SFA616160R1032	0.020
● Жёлтый	Без текста	KPR1-100Y	1SFA616160R1003	0.020
● Синий	Без текста	KPR1-100L	1SFA616160R1004	0.020
	R	KPR1-101L	1SFA616160R1014	0.020
○ Белый	Без текста	KPR1-100W	1SFA616160R1005	0.020
	R	KPR1-101W	1SFA616160R1015	0.020
	I	KPR1-102W	1SFA616160R1025	0.020
	II	KPR1-103W	1SFA616160R1035	0.020
● Чёрный	Без текста	KPR1-100B	1SFA616160R1006	0.020
	RESET	KPR1-104B	1SFA616160R1046	0.020

### Выступающая клавиша, без штока

● Красный	Без текста	KPR2-100R	1SFA616161R1001	0.021
	O	KPR2-105R	1SFA616161R1051	0.021
○ Белый	Без текста	KPR2-100W	1SFA616161R1005	0.021
● Чёрный	Без текста	KPR2-100B	1SFA616161R1006	0.021
	O	KPR2-105B	1SFA616161R1056	0.021

### Правила заказа кнопки сброса:

Корпус кнопки + шток + гибкое соединение

### Плоская клавиша, в комплекте со штоком

● Красный	Без текста	KPR3-100R	1SFA616162R1001	0.027
● Зелёный	Без текста	KPR3-100G	1SFA616162R1002	0.027
	II	KPR3-103G	1SFA616162R1032	0.027
● Жёлтый	Без текста	KPR3-100Y	1SFA616162R1003	0.027
● Синий	Без текста	KPR3-100L	1SFA616162R1004	0.027
	R	KPR3-101L	1SFA616162R1014	0.027
○ Белый	Без текста	KPR3-100W	1SFA616162R1005	0.027
	R	KPR3-101W	1SFA616162R1015	0.027
	I	KPR3-102W	1SFA616162R1025	0.027
● Чёрный	Без текста	KPR3-100B	1SFA616162R1006	0.027
	RESET	KPR3-104B	1SFA616162R1046	0.027

### Выступающая клавиша, в комплекте со штоком

● Красный	Без текста	KPR4-100R	1SFA616163R1001	0.028
	O	KPR4-105R	1SFA616163R1051	0.028
○ Белый	Без текста	KPR4-100W	1SFA616163R1005	0.028
● Чёрный	Без текста	KPR4-100B	1SFA616163R1006	0.028
	O	KPR4-105B	1SFA616163R1056	0.028

### Аксессуары и комплектующие

#### Шток

Шток (с включенной в поставку крепежной гайкой)	KA1-8046	1SFA616920R8046	0.007
Гибкое пружинное соединение	KA1-8047	1SFA616920R8047	0.005

#### Тип декоративного кольца - правила заказа

Чёрный пластик - стандартная позиция	KPRX-10XX	1SFA61616XR100X	0.001
Хромированный металл - замените '1' на '3' в типе и коде	KPRX-30XX	1SFA61616XR300X	0.010

# Джойстики IP67 и IP69K

2



MJS7-60B

1SFA611701R001



MA1-3138

1SFA61930R001



MA1-8137

1SFA61941R001

Описание	Тип	Код заказа	Масса (1 шт.), кг
<b>Правила заказа:</b>			
Для получения дополнительной информации см. стр. 2/3-2/4			
<b>Механизм</b> (монтажная колодка в комплекте) + контактные блоки			
<b>Джойстик</b>			
2-позиционный, с фиксацией	MJS1-60B	1SFA611701R6006	0.062
2-позиционный, без фиксации	MJS2-60B	1SFA611702R6006	0.062
4-позиционный, с фиксацией	MJS5-60B	1SFA611705R6006	0.088
4-позиционный, без фиксации	MJS6-60B	1SFA611706R6006	0.088
<b>Джойстик с защитой от случайного нажатия</b>			
2-позиционный, с фиксацией	MJS7-60B	1SFA611707R6006	0.062
2-позиционный, без фиксации	MJS8-60B	1SFA611708R6006	0.062
4-позиционный, с фиксацией	MJS11-60B	1SFA611711R6006	0.088
4-позиционный, без фиксации	MJS12-60B	1SFA611712R6006	0.088
<b>Аксессуары и комплектующие</b>			
<b>Шильдики для маркировки</b>			
2-позиционные (1) (вверх - вниз)	MA6-1240	1SFA611930R1240	0.004
2-позиционные (2) (вправо - влево)	MA6-1241	1SFA611930R1241	0.004
4-позиционные (3)	MA6-1242	1SFA611930R1242	0.004
<b>Держатели шильдиков для маркировки</b>			
4-позиционные	MA1-8137	1SFA611920R8137	0.004
2-позиционные	MA1-3138	1SFA611920R3138	0.003
<b>Шильдик с символом</b>			
↑	MA6-1065	1SFA611930R1065	0.001



# Тумблеры На два и три положения



MTS2-10B

1SFA611320X001



Декоративное кольцо

1SFA611212V0001



MCBH-00

1SFA611027V0001



MA1-8015

1SFA611275V0001



MCB-01

1SFA611237V0001



MCB-10

1SFA611238V0001



MLB-1

1SFA611160F0001

Описание	Декоративное кольцо	Тип	Код заказа	Масса (1 шт.), кг
----------	---------------------	-----	------------	-------------------

### Правила заказа:

Для получения дополнительной информации см. стр. 2/3-2/4

Корпус кнопки (со стопорной гайкой) + монтажная колодка + контактные блоки

Два положения				
С фиксацией				
	Черный пластик	MTS1-10B	1SFA611300R1006	0.021
	Хромированный пластик	MTS1-20B	1SFA611300R2006	0.021
	Хромированный металл	MTS1-30B	1SFA611300R3006	0.021

Три положения				
Без фиксации, с возвратом из положения А в В и из С в В				
	Черный пластик	MTS2-10B	1SFA611301R1006	0.021
	Хромированный пластик	MTS2-20B	1SFA611301R2006	0.021
	Хромированный металл	MTS2-30B	1SFA611301R3006	0.021

С фиксацией				
	Черный пластик	MTS3-10B	1SFA611302R1006	0.021
	Хромированный пластик	MTS3-20B	1SFA611302R2006	0.021
	Хромированный металл	MTS3-30B	1SFA611302R3006	0.021

### Аксессуары и комплектующие

#### Контактные блоки и монтажная колодка

Монтажная колодка для трёх блоков	MCBH-00	1SFA6111605R1100	0.006
Контактный блок с 1 НО контактом	MCB-10	1SFA6111610R1001	0.013
Контактный блок с 1 НЗ контактом	MCB-01	1SFA6111610R1010	0.013
Ламповый блок с патроном ВА 9s	MLB-1	1SFA6111620R1001	0.015
Монтажный инструмент	MA1-8015	1SFA6111920R8015	0.021

### Работа контактных блоков

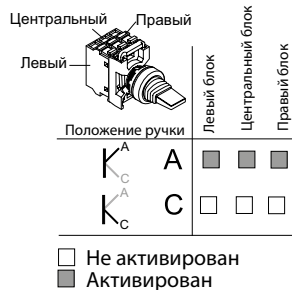

# Кнопки специального назначения для монтажного отверстия 30 мм

2



KP6-40R

1SFA616105R4001



KP6-40G

1SFA616105R4002



KP6-40B

1SFA616105R4006

## Описание

Кнопка специального назначения, для отверстия 30 мм, представляет собой прочную и компактную кнопку для применения в условиях низких, высоких температур, повышенной влажности, содержания масляной взвеси и других тяжелых условиях эксплуатации. Особенно подходят для гидравлических подъемников, компактных подвесных пультов управления и кнопочных постов.

## Правила заказа:

Корпус кнопки + контактные блоки

Для получения дополнительной информации см. стр. 2/3-2/4

Описание	Встроенные контактные блоки	Тип	Код заказа	Масса (1 шт.), кг
● Красный	-	KP6-40R	1SFA616105R4001	0.022
● Зеленый	-	KP6-40G	1SFA616105R4002	0.022
● Черный	-	KP6-40B	1SFA616105R4006	0.022

## Аксессуары и комплектующие

### Контактные блоки

Контактные блоки	Тип	Код заказа	Масса (1 шт.), кг
1 НО	MCB-10	1SFA611610R1001	0.013
1 НЗ	MCB-01	1SFA611610R1010	0.013



# Аксессуары и комплектующие для модульной серии Светодиодные блоки, фронтальная установка



MLBL-00W

18FC1612560001

Описание	Номинал. ток, мА	Длина волны, нМ	Яркость, мкд	Тип	Код заказа	Масса (1 шт.), кг
<b>Номинальное напряжение 12 В DC</b>						
● Красный	12	620	320	MLBL-00R	1SFA611621R1001	0.012
● Зелёный	12	520	1500	MLBL-00G	1SFA611621R1002	0.012
● Жёлтый	12	588	380	MLBL-00Y	1SFA611621R1003	0.012
● Синий	12	468	450	MLBL-00L	1SFA611621R1004	0.012
○ Белый	12	2)	600	MLBL-00W	1SFA611621R1005	0.012
<b>Номинальное напряжение 24 В AC/DC</b>						
● Красный	10	620	250	MLBL-01R	1SFA611621R1011	0.012
● Зелёный	10	520	1500	MLBL-01G	1SFA611621R1012	0.012
● Жёлтый	10	588	250	MLBL-01Y	1SFA611621R1013	0.012
● Синий	10	468	450	MLBL-01L	1SFA611621R1014	0.012
○ Белый	10	2)	600	MLBL-01W	1SFA611621R1015	0.012
<b>Номинальное напряжение 48 В AC/DC</b>						
● Красный	10	620	260	MLBL-02R	1SFA611621R1021	0.012
● Зелёный	13	520	1500	MLBL-02G	1SFA611621R1022	0.012
● Жёлтый	10	588	300	MLBL-02Y	1SFA611621R1023	0.012
● Синий	13	468	450	MLBL-02L	1SFA611621R1024	0.012
○ Белый	13	1)	600	MLBL-02W	1SFA611621R1025	0.012
<b>Номинальное напряжение 60 В AC/DC</b>						
● Красный	13	620	350	MLBL-03R	1SFA611621R1031	0.012
● Зелёный	13	520	2000	MLBL-03G	1SFA611621R1032	0.012
● Жёлтый	13	588	400	MLBL-03Y	1SFA611621R1033	0.012
● Синий	13	468	550	MLBL-03L	1SFA611621R1034	0.012
○ Белый	13	1)	750	MLBL-03W	1SFA611621R1035	0.012
<b>Номинальное напряжение 110-130 В AC</b>						
● Красный	10	620	200	MLBL-04R	1SFA611621R1041	0.012
● Зелёный	10	520	1200	MLBL-04G	1SFA611621R1042	0.012
● Жёлтый	10	588	250	MLBL-04Y	1SFA611621R1043	0.012
● Синий	10	468	400	MLBL-04L	1SFA611621R1044	0.012
○ Белый	10	1)	500	MLBL-04W	1SFA611621R1045	0.012
<b>Номинальное напряжение 110-130 В DC</b>						
● Красный	10	620	250	MLBL-05R	1SFA611621R1051	0.012
● Зелёный	10	520	1500	MLBL-05G	1SFA611621R1052	0.012
● Жёлтый	10	588	300	MLBL-05Y	1SFA611621R1053	0.012
● Синий	10	468	450	MLBL-05L	1SFA611621R1054	0.012
○ Белый	10	1)	600	MLBL-05W	1SFA611621R1055	0.012
<b>Номинальное напряжение 220 В DC</b>						
● Красный	8	620	180	MLBL-06R	1SFA611621R1061	0.012
● Зелёный	8	520	110	MLBL-06G	1SFA611621R1062	0.012
● Жёлтый	8	588	200	MLBL-06Y	1SFA611621R1063	0.012
● Синий	8	468	450	MLBL-06L	1SFA611621R1064	0.012
○ Белый	8	1)	600	MLBL-06W	1SFA611621R1065	0.012
<b>Номинальное напряжение 230 В AC</b>						
● Красный	10	620	250	MLBL-07R	1SFA611621R1071	0.012
● Зелёный	10	520	1500	MLBL-07G	1SFA611621R1072	0.012
● Жёлтый	10	588	300	MLBL-07Y	1SFA611621R1073	0.012
● Синий	10	468	450	MLBL-07L	1SFA611621R1074	0.012
○ Белый	10	1)	600	MLBL-07W	1SFA611621R1075	0.012
<b>Номинальное напряжение 380 В AC</b>						
● Красный	10	620	250	MLBL-08R	1SFA611621R1081	0.012
● Зелёный	10	520	1500	MLBL-08G	1SFA611621R1082	0.012
● Жёлтый	10	582	300	MLBL-08Y	1SFA611621R1083	0.012
● Синий	10	468	450	MLBL-08L	1SFA611621R1084	0.012
○ Белый	10	1)	600	MLBL-08W	1SFA611621R1085	0.012
<b>Номинальное напряжение 415 В AC</b>						
● Красный	11	620	280	MLBL-09R	1SFA611621R1091	0.012
● Зелёный	11	520	1800	MLBL-09G	1SFA611621R1092	0.012
● Жёлтый	11	588	350	MLBL-09Y	1SFA611621R1093	0.012
● Синий	11	468	500	MLBL-09L	1SFA611621R1094	0.012
○ Белый	11	1)	650	MLBL-09W	1SFA611621R1095	0.012

Примечание: следует соблюдать полярность при подаче питания от источника постоянного тока, где должны быть правильно подключены клеммы + и -. На изделии указано X1 (+) и X2 (-).

1) X=0,31, Y=0,32 согласно цветовой диаграмме ICI.

# Аксессуары и комплектующие для модульной серии

## Контактные блоки и монтажные колодки

2



MCBH-00

1SFC151027W0001



MCBH5-00

1SFC151277W0001



MCB-01

1SFC151237W0001



MCB-10

1SFC151288W0001



MCBL-01

1SFC151289W0001



MCBL-10

1SFC151289W0001



MCB-02

1SFC151279W0001



MCB-20

1SFC151278W0001

Описание	Тип	Код заказа	Масса (1 шт.), кг
<b>Монтажные колодки</b>			
Монтажная колодка на три блока (стандартная)	MCBH-00	1SFA611605R1100	0.006
Монтажная колодка на пять блоков*	MCBH5-00	1SFA611601R1100	0.008
* Примечание: требуется установка двойных контактных блоков на боковых позициях			
<b>Одинарные контактные блоки для фронтального монтажа</b>			
1 НО	MCB-10	1SFA611610R1001	0.013
1 НЗ	MCB-01	1SFA611610R1010	0.013
1 НО с позолоченными контактами	MCB-10G	1SFA611610R1101	0.013
1 НЗ с позолоченными контактами	MCB-01G	1SFA611610R1110	0.013
<b>Блоки микровыключателя</b>			
1 НО	MCBL-10	1SFA611612R1010	0.010
1 НЗ	MCBL-01	1SFA611612R1001	0.010
<b>Двойной контактный блок для фронтального монтажа</b>			
2 НО	MCB-20	1SFA611610R1002	0.026
2 НЗ	MCB-02	1SFA611610R1020	0.026
1 НО + 1 НЗ	MCB-11	1SFA611610R1011	0.026

Примечание: Двойной контактный блок используется в случае использования монтажной колодки MCBH5-00, когда необходимы контактные блоки в положениях 4 и 5, а также при использовании MCBH-00 совместно с переключателем, когда требуется контактный блок в положении 3.

# Аксессуары и комплектующие для модульной серии

## Трансформаторы и ламповые блоки



KTR1-1001

1SFC151881F0001



KTR1-1001

1SFC151881F0001



MLB-1

1SFC151620R0001

Описание	Тип	Код заказа	Масса (1 шт.), кг	
<b>Трансформаторы для сигнальных ламп</b>				
<b>Первичное напряжение</b>	<b>Вторичное напряжение</b>			
110-127 В AC	6 В AC	KTR1-1001	1SFA616950R1001	0.095
220-250 В AC	6 В AC	KTR1-1002	1SFA616950R1002	0.095
380-420 В AC	6 В AC	KTR1-1003	1SFA616950R1003	0.095
440-480 В AC	6 В AC	KTR1-1004	1SFA616950R1004	0.095
500-600 В AC	6 В AC	KTR1-1005	1SFA616950R1005	0.095
110-127 В AC	24 В AC <sup>1)</sup>	KTR1-1011	1SFA616950R1011	0.095
220-250 В AC	24 В AC <sup>1)</sup>	KTR1-1012	1SFA616950R1012	0.095
380-420 В AC	24 В AC <sup>1)</sup>	KTR1-1013	1SFA616950R1013	0.095
440-480 В AC	24 В AC <sup>1)</sup>	KTR1-1014	1SFA616950R1014	0.095
<sup>1)</sup> Можно использовать со светодиодами				
<b>Трансформаторы для функциональных элементов с подсветкой</b>				
110-127 В AC	6 В AC	KTR1-2001	1SFA616950R2001	0.095
220-250 В AC	6 В AC	KTR1-2002	1SFA616950R2002	0.095
380-420 В AC	6 В AC	KTR1-2003	1SFA616950R2003	0.095
440-480 В AC	6 В AC	KTR1-2004	1SFA616950R2004	0.095
500-600 В AC	6 В AC	KTR1-2005	1SFA616950R2005	0.095
110-127 В AC	24 В AC <sup>1)</sup>	KTR1-2011	1SFA616950R2011	0.095
220-250 В AC	24 В AC <sup>1)</sup>	KTR1-2012	1SFA616950R2012	0.095
380-420 В AC	24 В AC <sup>1)</sup>	KTR1-2013	1SFA616950R2013	0.095
440-480 В AC	24 В AC <sup>1)</sup>	KTR1-2014	1SFA616950R2014	0.095

### Диодный блок

Диодный блок	MDB-1001	1SFA611630R1001	0.015
--------------	----------	-----------------	-------

Примечание: применяются в случае, когда несколько ламп подключаются к общей кнопке контроля ламп.

Диод следует соединить последовательно с каждой лампой. Диодный блок защелкивается на ламповом блоке или устанавливается рядом.

### Ламповые блоки для фронтального монтажа, патрон BA 9s

	Для лампы накаливания или светодиода, макс. 2 Вт, до 230 В AC и DC.	MLB-1	1SFA611620R1001	0.015
	Напряжение питания 115 В AC. Для лампы накаливания 60 В, 1,2 Вт.	MLB-2	1SFA611620R1002	0.017
	Напряжение питания 230 В AC. Для лампы накаливания 130 В, 2 Вт.	MLB-3	1SFA611620R1003	0.020
	Напряжение питания 115 В AC и DC. Только для светодиода 24 В.	MLB-4	1SFA611620R1004	0.017
	Светодиодный блок предназначен для предотвращения свечения, обусловленного током утечки.	MLB-8	1SFA611620R1008	0.015



Схема контроля ламп с тремя диодными блоками (не предназначена для светодиодных блоков со встроенными светодиодами)

# Аксессуары и комплектующие для модульной серии

2

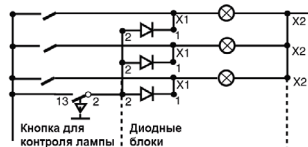

MA1-8131

1SFC161278V0001



MDB-2

1SFC161455F0001



KA1

1SFC161253R0001



KA1-8072

1SFC161484R0001



MA1-8015

1SFC161278V0001



MA1-8149

1SFC161004R0001

Описание	Тип	Код заказа	Масса (1 шт.), кг
<b>Адаптер для DIN-рейки</b>			
Адаптер для DIN-рейки	MA1-8131	1SFA611920R8131	0.020
Комплект адаптера для DIN-рейки с одним блоком-муляжом	MA1-8001	1SFA611920R8001	0.028
Блоки-муляжи используются, когда вместе с адаптером для DIN-рейки применяется только один контактный блок или одно компактное устройство			
<b>Адаптеры для установки светосигнальной аппаратуры в монтажные отверстия 30 мм (панели толщиной 1,5-4 мм)</b>			
<b>Для кнопки аварийной остановки</b>			
Черный пластик	KA1-8027	1SFA616920R8027	0.007
Хромированный металл	KA1-8028	1SFA616920R8028	0.021
<b>Для кнопок, переключателей, сигнальных ламп, потенциометров и зуммеров</b>			
Черный пластик	KA1-8029	1SFA616920R8029	0.010
Хромированный металл	KA1-8030	1SFA616920R8030	0.035
<b>Адаптеры, устанавливаемые заподлицо (металл)</b>			
Для кнопок	KA1-8073	1SFA616920R8073	0.050
Для переключателей	MA1-8074	1SFA611920R8074	0.050
<b>Инструмент для замены ламп</b>			
Для светодиодов и ламп накаливания	KA1-8072	1SFA616920R8072	0.002
<b>Монтажный инструмент для затяжки фиксирующей гайки</b>			
Монтажный инструмент для затяжки фиксирующей гайки	MA1-8015	1SFA611920R8015	0.021
Монтажный адаптер для автоматического инструмента	MA1-8149	1SFA611920R8149	0.155
<b>Дополнительный ключ</b>			
Ronis 455 (код ключа 71)	-	SK616021-71	0.007
Ronis 421 (код ключа 72)	-	SK616021-72	0.007
Ronis 3433-E (код ключа 73)	-	SK616021-73	0.007
<b>Стопорная гайка</b>			
Стопорная гайка	MA1-8019	1SFA611920R8019	0.001

Стопорную гайку также можно использовать с компактной серией.

# Аксессуары и комплектующие для модульной серии



MA1-8126

1SFC151408F0001



KA1-8010

1SFC151379F0001



Декоративное кольцо

1SFC151212K0001



MA1-811..

1SFC151488F0001



MA1-8124

1SFC151487F0001



MA1-8153

1SFC151470F0001



MA1-8152

1SFC151472F0001



MA1-8053

1SFC151282F0001

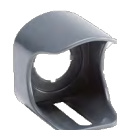

MA1-8128

1SFC151281F0001

Описание	Тип	Код заказа	Масса (1 шт.), кг
<b>Защитная мембрана</b>			
Для плоской клавиши	MA1-8052	1SFA611920R8052	0.002
Для выступающей клавиши	MA1-8002	1SFA611920R8002	0.002
Для двойной кнопки	MA1-8126	1SFA611920R8126	0.002
<b>Защитное кольцо</b>			
Защитное кольцо	-	SK615512-1	0.002
Примечание: для кнопок с плоскими и выступающими клавишами Для предотвращения случайного нажатия. Нельзя устанавливать вместе с держателем шильдика с надписью.			
<b>Защитная крышка</b>			
Защитная крышка	KA1-8010	1SFA616920R8010	0.008
Примечание: для кнопки с плоской клавишей. Для предотвращения случайного нажатия. Нельзя устанавливать вместе с держателем шильдика с надписью.			
<b>Декоративное кольцо</b>			
<b>Для кнопок</b>			
Серый пластик	KA1-8079	1SFA616920R8079	0.002
Черный пластик	KA1-8022	1SFA616920R8022	0.002
Хромированный металл	KA1-8021	1SFA616920R8021	0.015
<b>Для переключателей</b>			
Серый пластик	KA1-8077	1SFA616920R8077	0.001
Черный пластик	KA1-8080	1SFA616920R8080	0.001
Хромированный металл	KA1-8024	1SFA616920R8024	0.010
<b>Заглушка</b>			
Серый	MA1-8129	1SFA611920R8129	0.005
Черный	MA1-8130	1SFA611920R8130	0.005
Светло-серый	MA1-8136	1SFA611920R8136	0.005
<b>Декоративное кольцо с внешним квадратным профилем</b>			
Черный пластик	-	SK616016-2	0.001
Серый пластик	MA1-8124	1SFA611920R8124	0.001
<b>Защитный элемент для кнопок диаметром до 30 мм</b>			
Крышка для опломбировки кнопок	MA1-8153	1SFC611920R8153	0.023
Защитный кожух для кнопок	MA1-8152	1SFC611920R8152	0.009
<b>Защитный кожух для кнопки аварийной остановки</b>			
● Жёлтый	MA1-8053	1SFA611920R8053	0.020
● Серый	MA1-8128	1SFA611920R8128	0.020
Примечание: для кнопок аварийной остановки диаметром до 40 мм и кнопок остановки машин. Для предотвращения случайного нажатия. С выступами для предотвращения поворота и пазом для навесного замка; предусмотрен отвод влаги.			

# Аксессуары и комплектующие для модульной серии Лампы накаливания и линзы



Лампы накаливания

1SFC151178FC001



KA1-8072

1SFC151648FC001



KA1-8083

1SFC151249FC001



KA1-8084

1SFC151248FC001



KA1-8091

1SFC151240FC001



KA1-8092

1SFC151241FC001



KA1-8102

1SFC151250FC001



KA1-8108

1SFC151251FC001



KA1-8111

1SFC151247FC001



KA1-8114

1SFC151246FC001

Описание	Длина волны, нм	Срок службы, ч	Тип	Код заказа	Масса (1 шт.), кг
----------	-----------------	----------------	-----	------------	-------------------

## Мигающие светодиоды

Номинальное напряжение 24 В, номинальный ток 25 мА, DC

● Красный	630	50 000	-	4950512-1	0.005
● Зелёный	565	50 000	-	4950512-2	0.005
● Жёлтый	585	50 000	-	4950512-3	0.005

Примечание: следует соблюдать полярность при подаче питания от источника постоянного тока, где должны быть правильно подключены клеммы + и -.

На изделии указано X1 (+) и X2 (-).

Выбирайте одинаковый цвет светодиода и колпачка лампы.

## Лампы накаливания с патроном BA 9s

Номинальное напряжение AC/DC	Номинальный ток mA	Номинальная мощность Вт	Срок службы ч	Яркость, мкд	Тип	Код заказа	Масса (1 шт.), кг
6	200	1.2	10 000	350	-	5911086-11	0.002
12	100	1.2	10 000	203	-	5911086-12	0.002
24	50	1.2	10 000	280	-	5911086-13	0.002
30	40	1.2	10 000	250	-	5911086-4	0.002
48	42	2	6 000	500	-	5911086-5	0.002
60	20	1.2	5 000	190	-	5911086-14	0.002

Для замены ламп накаливания необходимо использовать инструмент для замены ламп.

## Инструмент для замены ламп

Для светодиодов и ламп накаливания	KA1-8072	1SFA616920R8072	0.002
------------------------------------	----------	-----------------	-------

Для замены ламп накаливания необходимо использовать инструмент для замены ламп.

## Линзы

Цвет	1	2	3	4	5	6	7	8
● Красный	● Зелёный	● Жёлтый	● Синий	○ Белый	● Чёрный	● Серый	○ Прозрач.	
Замените <input type="checkbox"/> на	1	2	3	4	5	6	7	8

Описание	Тип	Код заказа	Масса (1 шт.), кг
----------	-----	------------	-------------------

## Линзы для сигнальных ламп

Доступны в следующих цветах: красный, зелёный, жёлтый, синий, белый, прозрачный

Линзы для сигнальных ламп	KA1-803□	1SFA616920R803□	0.02
---------------------------	----------	-----------------	------

## Линзы для кнопок без подсветки

Доступны в следующих цветах: красный, зелёный, жёлтый, синий, белый, чёрный, серый, прозрачный

Плоская клавиша	KA1-808□	1SFA616920R808□	0.015
Выступающая клавиша	KA1-809□	1SFA616920R809□	0.025

## Линзы для кнопок с подсветкой

Доступны в следующих цветах: красный, зелёный, жёлтый, синий, белый, прозрачный

Плоская клавиша	KA1-810□	1SFA616920R810□	0.015
Выступающая клавиша	KA1-811□	1SFA616920R811□	0.025



# Технические характеристики

2

## Standards and approvals

IEC / EN 60947-1	Аппаратура управления и распределения низковольтная - Часть 1: Общие требования
IEC / EN 60947-5-1	Аппаратура управления и распределения низковольтная - Часть 5-1: Аппараты и коммутационные элементы цепей управления - Электромеханические аппараты для цепей управления
IEC / EN 60947-5-5	Аппаратура управления и распределения низковольтная - Часть 5-5: Аппараты и коммутационные элементы цепей управления - Электрические устройства аварийной остановки с функцией механического защелкивания
IEC / EN 60073	Интерфейс человекомашиный. Маркировка и обозначения органов управления и контрольных устройств.- Правила кодирования информации
IEC / EN 60529	Степени защиты, обеспечиваемые оболочками (код IP)
EN 50013	Аппаратура коммутационная и устройства управления низковольтные промышленные. - Маркировка контактов и нумерация выключателей цепи управления
DIN 40050-9	Дорожно-транспортные средства; степени защиты (код IP); защита от проникновения посторонних предметов, воды и от контакта с опасными частями; электрическое оборудование
UL 508	Промышленное оборудование цепей управления
CSA C22.2 No 14	Промышленное оборудование цепей управления
ГОСТ Р 50030.5.1-2005	Аппаратура распределения и управления низковольтная. Часть 5. Аппараты и коммутационные элементы цепей управления. Глава 1. Электромеханические аппараты для цепей управления
ГОСТ Р 50030.5.5-2000	Аппаратура распределения и управления низковольтная. Часть 5-5. Аппараты и элементы коммутации для цепей управления. Электрические устройства срочного останова с функцией механического защелкивания

Российский морской регистр судоходства  
Российский речной регистр

## Характеристики окружающей среды

### Степень защиты

Функциональные элементы	IEC/EN DIN ГОСТ
Кнопка, МР *	IP66
Двойная кнопка, МРD *	IP66
Грибовидная кнопка, МРМ *	IP66
Кнопка аварийной остановки: МРМТ/Р *	IP66
Переключатель, М2SS/М3SS *	IP66
Переключатель с ключом: М2SSK/М3SSK **	IP66
Тумблеры МТS2/МТS3 *	IP66
Кнопки специального назначения: КР6	-
Кнопки сброса: КРР *	IP 66
Джойстик: МJS	IP66, 67, 69K
Сигнальные лампы: ML	IP66
Потенциометр: МТ*	IP66
Контактные блоки и трансформаторы	IP20
Пластиковые корпуса	IP66
Металлические корпуса	IP66, 67, 69K

### Температура

Рабочая температура окружающей среды	: от -25 до +70 °С
Температура хранения	: от -40 до +85 °С

\* С декоративным кольцом из хромированного пластика IP66 Тип 1, 12, 13

Следует учесть, что для функционального элемента, установленного на панели, должна быть обеспечена заявленная степень защиты. Если между этими элементами установлены другие устройства, они должны быть надлежащим образом герметизированы.

## Технические характеристики

<b>Клеммы</b>	
Винтовая Pozidriv № 2 с DIN-шайбой.	
Сечение подсоединяемого провода	мин. 1 x 0,5 мм <sup>2</sup> макс. 2 x 2,5 мм <sup>2</sup>
<b>Момент затяжки</b>	
Стопорная гайка функционального элемента	мин. 2 Нм/ макс. 2,3 Нм
Кабельные наконечники	0,9 Нм
<b>Материал</b>	
Изделия не содержат веществ, разрушающих озоновый слой. Все компоненты фронтальной части изготовлены из поликарбоната.	
РС Поликарбонат	Высокая ударопрочность, хорошая стойкость при наружной установке. Химическая устойчивость - см. таблицу ниже
PSU Полисульфон	Устойчив к воздействию высоких температур, кислот, щелочных растворов, масел, спиртов.
РА Полиамид	Устойчив воздействию высоких температур, алифатических, ароматических и хлорсодержащих углеводородов, сложных эфиров, кетоновых альдегидов, спиртов и щелочных растворов.
Полибензотиазол	Устойчив к воздействию высоких температур, алифатических и ароматических углеводородов, кислот, щелочных растворов, спиртов, пластичных смазок и масел.
Цинк	Хорошая коррозионная стойкость в условиях материковой, морской и промышленной атмосферы.
Легкий сплав	Хорошая коррозионная стойкость в условиях материковой, морской и промышленной атмосферы.

### Химическая стойкость для поликарбоната

Химический класс	Воздействие
Кислоты	В большинстве случаев не оказывают значительного воздействия при типовых значениях концентрации и температуры.
Спирты и щелочи	В общем случае совместимы при эксплуатации при низких значениях концентрации и комнатной температуре. Высокие концентрации и повышенные температуры могут привести к разъеданию и разложению.
Алифатические углеводороды	В общем случае совместимы
Амины	Поверхностная кристаллизация и химическое повреждение. Избегать воздействия.
Ароматические углеводороды	Частичные растворители и вещества, вызывающие растрескивание под напряжением (т.е. ксилон). Избегать воздействия.
Синтетические моющие средства и очистители	Слабые мыльные растворы, как правило, допустимо использовать. Воздействия сильных щелочных веществ следует избегать.
Сложные эфиры	Вызывают значительную кристаллизацию. Частичные растворители. Избегать воздействия
Пластичные смазки и масла	Материалы на основе чистой нефти, как правило, совместимы. Не совместимо большинство присадок, используемых в них.
Галогеносодержащие углеводороды	Растворители. Избегать воздействия.
Кетоны	Вызывают значительную кристаллизацию и растрескивание под воздействием напряжений. Частичные растворители. Избегать воздействия.
Силиконовое масло и пластичные смазки	Как правило, совместимы до 85 °С

# Технические характеристики

## Электрические характеристики

### Стандартные контактные блоки

Самозачистка посеребренных контактов, НЗ контакт с принудительным размыканием. При напряжении и токе ниже 24 В и 5,6 мА рекомендуется установка блоков микровыключателей.

### Номинальные характеристики согласно IEC 60947-5-1 (ГОСТ Р 50030.5.1)

Номинальное напряжение изоляции, U		690 В
Номинальный тепловой ток, I <sub>th</sub>		10 А
Номинальный рабочий ток, I <sub>b</sub> Категория применения AC 15,	при 120 В	8 А
	при 230 В	6 А
	при 400 В	4 А
	при 690 В	2 А
Номинальный рабочий ток, I <sub>b</sub> Категория применения DC 13,	при 24 В	5 А
	при 125 В	1.1 А
	при 250 В	0.55 А

### Сопротивление контактов

< 25 мОм

### Обязательное функциональное испытание

при 5В, 16 мА

### Максимальное количество контактных блоков на функциональный элемент

Контактные блоки могут быть установлены макс. на двух уровнях на 3-блочной монтажной колодке. На 5-блочной монтажной колодке допускается только один уровень.

Кнопка, тумблер, грибовидная кнопка, двойная кнопка, переключатель, переключатель с ключом и кнопка аварийной остановки	6
Джойстик	8

### Защита от короткого замыкания

Макс. плавкий предохранитель при 1 кА : gG 16А

Схема переключающего контакта

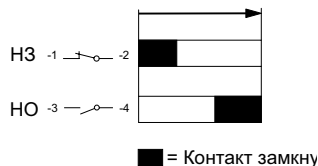

### Блок микропереключателя / Номинальные характеристики согласно IEC 60947-5-1 (ГОСТ Р 50030.5.1)

Номинальное напряжение изоляции, U		125 В
Номинальный тепловой ток, I <sub>th</sub>		3 А
Номинальный рабочий ток, I <sub>b</sub> Категория применения AC 14	при 125 В	0.5 А
	при 24 В	0.3 А
Номинальный рабочий ток, I <sub>b</sub> Категория применения DC 13	при 24 В	0.3 А
	при 24 В	0.1 А

### Минимальная коммутационная способность

Стандартные контактные блоки	24 В DC	5.6 мА
Контактные блоки с позолоченными контактами	5 В DC	12 мА
	12 В DC	1 мА
Блоки микровыключателя	3 В DC	1 мА

## Механические характеристики

### Механический срок службы

Стандартные контактные блоки		10 миллиона операций
Кнопки, грибовидная кнопка без фиксации		2 миллиона операций
Переключатели без элементов, установленных в среднем положении		500 000 операций
		250 000 операций
С элементами, установленными в среднем положении		150 000 операций
		500 000 операций
Грибовидная кнопка с фиксацией		500 000 операций
Переключатель с ключом		100 000 операций
Двойная кнопка		1 миллион операций
Кнопка аварийной остановки		1 миллион операций
Тумблер		1 миллион операций
Джойстик		500 000 операций
		400 000 операций
		300 000 операций

### Ламповые блоки

Номинальное напряжение изоляции	230 В
Цоколь	ВА 9s
Максимальная мощность ламп	2 Вт

### Трансформаторные блоки

Предназначены для ламп накаливания на напряжение 6 или 24 В AC, 1.2 Вт или светодиодов с напряжением 24 В	
Номинальная мощность	1.5 Вт
Номинальное напряж. изоляции согл. IEC 70°C (DT)	Класс E

### Светодиоды

Срок службы для светодиодов означает количество часов работы до момента, когда яркость упала ниже 50 %. Срок службы: 50 000 ч	
Цвет белого светодиода	x=0,31 Y=0,32 означает положение цвета по цветовой диаграмме ICI
Допустимое отклонение напряжения питания светодиодов	Допускается отклонение напряжения от -30 до +10 % Данная величина не влияет на срок службы
Пики напряжения на светодиодах	Амплитудные значения напряжения до 1000 В. Пиковый ток до 500 мА в течение нескольких миллисекунд
Тлеющий свет	Все встроенные светодиоды снабжены функцией защиты от токов утечки.





Компактная серия разработана с целью предоставить наиболее оптимальное с точки зрения монтажа и стоимости решение, пригодное для применения в условиях с самыми различными требованиями. Чтобы обеспечить еще большую универсальность, предусмотрена возможность использования устройств этой серии в комбинации с модульной светосигнальной аппаратурой.

### Общие сведения о конструкции

- Один блок выполняет все функции
- Фронтальная часть аналогична фронтальной части модульных устройств
- Монтажная глубина 42 мм
- До 2 электрически изолированных контактов
- Декоративное кольцо из металла или черного пластика

### Характеристики изделий

- Возможность для эксплуатации в тяжелых условиях - степени защиты IP 66, 67 и 69K во всех линейках
- Самозачищающиеся контакты гарантируют высокие эксплуатационные качества при малых затратах энергии

### Функциональные элементы

- Кнопки (с подсветкой и без подсветки)
- Кнопки аварийной остановки (отпускание поворачиваем, вытягиванием и с помощью ключа)
- Кнопки остановки (отпускание поворачиваем, вытягиванием и с помощью ключа)
- Переключатели (2-х и 3-х позиционные)
- Грибовидные кнопки

### Сигнальные лампы

- Со встроенными светодиодами (широкий диапазон напряжений)
- С патроном BA9s для лампы накаливания или светодиодов

# Компактная серия

## Содержание

### Данные для заказа

Кнопки	3/3
Грибовидные кнопки	3/3
Кнопки с подсветкой	3/4
Сигнальные лампы	3/5
Переключатели	3/6
Кнопки аварийной остановки	3/7
Кнопки остановки	3/7
Зуммеры	3/8
Кнопки специального назначения	3/8

Аксессуары и комплектующие	3/9
----------------------------	-----

Технические характеристики	3/12
----------------------------	------

# Кнопки

## С плоскими и выступающими клавишами, без подсветки



CP1-10R-10

CP1-30W-10



CP1-10U-10

CP1-30L-10



CP3-10Y-10

CP3-30G-10



CP11-10W-10

### Описание

Цвет	Красный	Зелёный	Жёлтый	Синий	Белый	Чёрный	Серый
Замените ■ в типе на	R	G	Y	L	W	B	U
Замените □ в коде на	1	2	3	4	5	6	7

Описание	Тип	Код заказа	Масса (1 шт.), кг
----------	-----	------------	-------------------

### Плоская клавиша

#### Без фиксации

1 НО	CP1-30■-10	1SFA619100R301□	0.018
2 НО	CP1-30■-20	1SFA619100R302□	0.022
1 НЗ	CP1-30■-01	1SFA619100R304□	0.018
2 НЗ	CP1-30■-02	1SFA619100R305□	0.022
1 НО + 1 НЗ	CP1-30■-11	1SFA619100R307□	0.022

#### С фиксацией

1 НО	CP2-30■-10	1SFA619101R301□	0.018
2 НО	CP2-30■-20	1SFA619101R302□	0.022
1 НЗ	CP2-30■-01	1SFA619101R304□	0.018
2 НЗ	CP2-30■-02	1SFA619101R305□	0.022
1 НО + 1 НЗ	CP2-30■-11	1SFA619101R307□	0.022

### Выступающая клавиша

#### Без фиксации

1 НО	CP3-30■-10	1SFA619102R301□	0.019
2 НО	CP3-30■-20	1SFA619102R302□	0.022
1 НЗ	CP3-30■-01	1SFA619102R304□	0.019
2 НЗ	CP3-30■-02	1SFA619102R305□	0.022
1 НО + 1 НЗ	CP3-30■-11	1SFA619102R307□	0.022

#### С фиксацией

1 НО	CP4-30■-10	1SFA619103R301□	0.019
2 НО	CP4-30■-20	1SFA619103R302□	0.022
1 НЗ	CP4-30■-01	1SFA619103R304□	0.019
2 НЗ	CP4-30■-02	1SFA619103R305□	0.022
1 НО + 1 НЗ	CP4-30■-11	1SFA619103R307□	0.022

### Аксессуары и комплектующие

#### Тип декоративного кольца - правила заказа

Хромированный металл - стандартная позиция	CP(X)-30X-XX	1SFA61910XR30XX	0.001
Чёрный пластик - замените '3' на '1' в типе и коде	CP(X)-10X-XX	1SFA61910XR10XX	0.010



Декоративное кольцо

## Грибовидные кнопки



CPM3-10R-11

CPM3-10L-11

Описание	Тип	Код заказа	Масса (1 шт.), кг	
Красный	1 НО + 1 НЗ	CPM3-10R-11	1SFA619126R1071	0.036
Зелёный	1 НО + 1 НЗ	CPM3-10G-11	1SFA619126R1072	0.036
Жёлтый	1 НО + 1 НЗ	CPM3-10Y-11	1SFA619126R1073	0.036
Синий	1 НО + 1 НЗ	CPM3-10L-11	1SFA619126R1074	0.036
Чёрный	1 НО + 1 НЗ	CPM3-10B-11	1SFA619126R1076	0.036

Примечание: Все кнопки не имеют фиксации. В случае необходимости кнопок с фиксацией, см. Кнопки останова

# Кнопки

## С плоскими и выступающими клавишами, с подсветкой



CP1-31R-10

1SFC151191V0001



CP3-11G-01

1SFC15123V0001



CP1-31Y-10

1SFC151189V0001



CP1-11L-10

1SFC151149V0001



CP1-31C-10

1SFC151179V0001



CP3-31Y-01

1SFC151209V0001



Декоративное кольцо

1SFC15122V0001

### Описание

Цвет	● Красный	● Зелёный	● Жёлтый	● Синий	○ Прозрачн.
Замените ■ в типе на	R	G	Y	L	C
Замените □ в коде на	1	2	3	4	8

Описание	Тип	Код заказа	Масса (1 шт.), кг
----------	-----	------------	-------------------

### Плоская клавиша

#### Номинальное напряжение подсветки 24 В AC/DC

##### Без фиксации

1 НЗ	CP1-11■-01	1SFA619100R114□	0.025
1 НО	CP1-11■-10	1SFA619100R111□	0.025

##### С фиксацией

1 НЗ	CP2-11■-01	1SFA619101R114□	0.025
1 НО	CP2-11■-10	1SFA619101R111□	0.025

#### Номинальное напряжение подсветки 110-130 В AC/DC

##### Без фиксации

1 НЗ	CP1-12■-01	1SFA619100R124□	0.025
1 НО	CP1-12■-10	1SFA619100R121□	0.025

##### С фиксацией

1 НЗ	CP2-12■-01	1SFA619101R124□	0.025
1 НО	CP2-12■-10	1SFA619101R121□	0.025

#### Номинальное напряжение подсветки 220 В AC/DC

##### Без фиксации

1 НЗ	CP1-13■-01	1SFA619100R134□	0.025
1 НО	CP1-13■-10	1SFA619100R131□	0.025

##### С фиксацией

1 НЗ	CP2-13■-01	1SFA619101R134□	0.025
1 НО	CP2-13■-10	1SFA619101R131□	0.025

### Выступающая клавиша

#### Номинальное напряжение подсветки 24 В AC/DC

##### Без фиксации

1 НЗ	CP3-11■-01	1SFA619102R114□	0.025
1 НО	CP3-11■-10	1SFA619102R111□	0.025

##### С фиксацией

1 НЗ	CP4-11■-01	1SFA619103R114□	0.025
1 НО	CP4-11■-10	1SFA619103R111□	0.025

#### Номинальное напряжение подсветки 110-130 В AC/DC

##### Без фиксации

1 НЗ	CP3-12■-01	1SFA619102R124□	0.025
1 НО	CP3-12■-10	1SFA619102R121□	0.025

##### С фиксацией

1 НЗ	CP4-12■-01	1SFA619103R124□	0.025
1 НО	CP4-12■-10	1SFA619103R121□	0.025

#### Номинальное напряжение подсветки 220 В AC/DC

##### Без фиксации

1 НЗ	CP3-13■-01	1SFA619102R134□	0.025
1 НО	CP3-13■-10	1SFA619102R131□	0.025

##### С фиксацией

1 НЗ	CP4-13■-01	1SFA619103R134□	0.025
1 НО	CP4-13■-10	1SFA619103R131□	0.025

### Аксессуары и комплектующие

#### Тип декоративного кольца - правила заказа

Чёрный пластик - стандартная позиция	CP(X)-10X-XX	1SFA61910XR10XX	0.001
Хромированный металл - замените '1' на '3' в типе и коде заказа	CP(X)-30X-XX	1SFA61910XR30XX	0.010

# Сигнальные лампы со встроенным светодиодом



CL2-506R

CL2-506G



CL2-506Y

CL2-506L



CL2-506C

Описание	Номинал. ток, мА	Уровень защиты от наводок, В	Длина волны, нм	Яркость, мкд	Тип	Код заказа	Масса (1 шт.), кг
<b>Номинальное напряжение 6,3 В DC</b>							
● Красный	16	2	625	70	CL2-506R	1SFA619403R5061	0,0185
● Зелёный	16	2	520	125	CL2-506G	1SFA619403R5062	0,0185
● Жёлтый	16	2	590	75	CL2-506Y	1SFA619403R5063	0,0185
● Синий	16	2	470	10	CL2-506L	1SFA619403R5064	0,0185
○ Белый	16	2	(X=0.31,Y=0.32)	290	CL2-506C	1SFA619403R5068	0,0185
<b>Номинальное напряжение 12 В DC</b>							
● Красный	16	2	625	110	CL2-501R	1SFA619403R5011	0,0185
● Зелёный	16	2,5	520	165	CL2-501G	1SFA619403R5012	0,0185
● Жёлтый	16	2,5	590	85	CL2-501Y	1SFA619403R5013	0,0185
● Синий	16	2,5	470	15	CL2-501L	1SFA619403R5014	0,0185
○ Белый	16	2,5	(X=0.31,Y=0.32)	320	CL2-501C	1SFA619403R5018	0,0185
<b>Номинальное напряжение 24 В AC/DC</b>							
● Красный	16	6	625	80	CL2-502R	1SFA619403R5021	0,0185
● Зелёный	16	6	520	135	CL2-502G	1SFA619403R5022	0,0185
● Жёлтый	16	6	590	55	CL2-502Y	1SFA619403R5023	0,0185
● Синий	16	6	470	10	CL2-502L	1SFA619403R5024	0,0185
○ Белый	16	6	(X=0.31,Y=0.32)	230	CL2-502C	1SFA619403R5028	0,0185
<b>Номинальное напряжение 48-60 В AC/DC</b>							
● Красный	13-17	7	625	75	CL2-507R	1SFA619403R5071	0,0185
● Зелёный	13-17	7	520	140	CL2-507G	1SFA619403R5072	0,0185
● Жёлтый	13-17	7	590	80	CL2-507Y	1SFA619403R5073	0,0185
● Синий	13-17	7	470	10	CL2-507L	1SFA619403R5074	0,0185
○ Белый	13-17	7	(X=0.31,Y=0.32)	260	CL2-507C	1SFA619403R5078	0,0185
<b>Номинальное напряжение 110-130 В AC</b>							
● Красный	15-17	20	625	85	CL2-513R	1SFA619403R5131	0,0185
● Зелёный	15-17	20	520	90	CL2-513G	1SFA619403R5132	0,0185
● Жёлтый	15-17	20	590	85	CL2-513Y	1SFA619403R5133	0,0185
● Синий	15-17	20	470	10	CL2-513L	1SFA619403R5134	0,0185
○ Белый	15-17	20	(X=0.31,Y=0.32)	340	CL2-513C	1SFA619403R5138	0,0185
<b>Номинальное напряжение 110-130 В DC</b>							
● Красный	8-9	20	625	55	CL2-515R	1SFA619403R5151	0,0185
● Зелёный	8-9	20	520	125	CL2-515G	1SFA619403R5152	0,0185
● Жёлтый	8-9	20	590	50	CL2-515Y	1SFA619403R5153	0,0185
● Синий	8-9	20	470	10	CL2-515L	1SFA619403R5154	0,0185
○ Белый	8-9	20	(X=0.31,Y=0.32)	210	CL2-515C	1SFA619403R5158	0,0185
<b>Номинальное напряжение 220 В DC</b>							
● Красный	6	20	625	40	CL2-520R	1SFA619403R5201	0,0185
● Зелёный	6	20	520	90	CL2-520G	1SFA619403R5202	0,0185
● Жёлтый	6	20	590	30	CL2-520Y	1SFA619403R5203	0,0185
● Синий	6	20	470	5	CL2-520L	1SFA619403R5204	0,0185
○ Белый	6	20	(X=0.31,Y=0.32)	120	CL2-520C	1SFA619403R5208	0,0185
<b>Номинальное напряжение 230 В AC</b>							
● Красный	17	30	625	95	CL2-523R	1SFA619403R5231	0,0185
● Зелёный	17	35	520	155	CL2-523G	1SFA619403R5232	0,0185
● Жёлтый	17	35	590	70	CL2-523Y	1SFA619403R5233	0,0185
● Синий	17	35	470	10	CL2-523L	1SFA619403R5234	0,0185
○ Белый	17	35	(X=0.31,Y=0.32)	225	CL2-523C	1SFA619403R5238	0,0185
<b>Номинальное напряжение 230 В AC с защитой от наводок с амплитудой до 60В</b>							
● Красный	17	60	625	75	CL2-623R	1SFA619403R6231	0,0185
● Зелёный	17	80	520	70	CL2-623G	1SFA619403R6232	0,0185
● Жёлтый	17	70	590	50	CL2-623Y	1SFA619403R6233	0,0185
● Синий	17	80	470	5	CL2-623L	1SFA619403R6234	0,0185
○ Белый	17	80	(X=0.31,Y=0.32)	155	CL2-623C	1SFA619403R6238	0,0185
<b>Номинальное напряжение 380-415 В AC</b>							
● Красный	15-17	55	625	85	CL2-542R	1SFA619403R5421	0,0185
● Зелёный	15-17	65	520	130	CL2-542G	1SFA619403R5422	0,0185
● Жёлтый	15-17	65	590	60	CL2-542Y	1SFA619403R5423	0,0185
● Синий	15-17	65	470	10	CL2-542L	1SFA619403R5424	0,0185
○ Белый	15-17	65	(X=0.31,Y=0.32)	395	CL2-542C	1SFA619403R5428	0,0185



# Сигнальные лампы



CL-100R

1SFC161265V0001

Описание						
Цвет	● Красный	● Зелёный	● Жёлтый	● Синий	○ Белый	○ Прозрач.
Замените <input type="checkbox"/> в типе на	R	G	Y	L	W	C
Замените <input type="checkbox"/> в коде на	1	2	3	4	5	8
Описание	Тип	Код заказа	Масса (1 шт.), кг			
<b>Сигнальная лампа с патроном ВА 9s, лампы поставляются отдельно</b>						
Сигнальная лампа	CL-100	1SFA619402R100	0.018			

# Переключатели Двух- и трехпозиционные, без подсветки



C2SS1-10R-10

1SFC161254V0001



C2SS1-10B-10

1SFC161255V0001



C2SS1-30U-10

1SFC161253V0001

Описание			
Цвет	● Красный	● Чёрный	● Серый
Замените <input type="checkbox"/> в типе на	R	B	U
Замените <input type="checkbox"/> в коде на	1	6	7
Описание	Тип	Код заказа	Масса (1 шт.), кг

## Двухпозиционные С фиксацией

	1 НО	C2SS1-30-10	1SFA619200R301	0.020
	2 НО	C2SS1-30-20	1SFA619200R302	0.024
	1 НЗ	C2SS1-30-01	1SFA619200R304	0.020
	2 НЗ	C2SS1-30-02	1SFA619200R305	0.024
	1 НО +1 НЗ	C2SS1-30-11	1SFA619200R307	0.024

## С фиксацией

	1 НО	C2SS2-30-10	1SFA619201R301	0.020
	2 НО	C2SS2-30-20	1SFA619201R302	0.024
	1 НЗ	C2SS2-30-01	1SFA619201R304	0.020
	2 НЗ	C2SS2-30-02	1SFA619201R305	0.024
	1 НО +1 НЗ	C2SS2-30-11	1SFA619201R307	0.024

## Без фиксации

	1 НО	C2SS3-30-10	1SFA619202R301	0.020
	2 НО	C2SS3-30-20	1SFA619202R302	0.024
	1 НЗ	C2SS3-30-01	1SFA619202R304	0.020
	2 НЗ	C2SS3-30-02	1SFA619202R305	0.024
	1 НО +1 НЗ	C2SS3-30-11	1SFA619202R307	0.024

## Трехпозиционные С фиксацией

	2 НО	C3SS1-30-20	1SFA619210R302	0.024
	2 НЗ	C3SS1-30-02	1SFA619210R305	0.024
	1 НО +1 НЗ	C3SS1-30-11	1SFA619210R307	0.024

## Без фиксации

	2 НО	C3SS2-30-20	1SFA619211R302	0.024
	2 НЗ	C3SS2-30-02	1SFA619211R305	0.024
	1 НО +1 НЗ	C3SS2-30-11	1SFA619211R307	0.024

## Без фиксации

	2 НО	C3SS3-30-20	1SFA619212R302	0.024
	2 НЗ	C3SS3-30-02	1SFA619212R305	0.024
	1 НО +1 НЗ	C3SS3-30-11	1SFA619212R307	0.024

## Без фиксации

	2 НО	C3SS7-30-20	1SFA619216R302	0.024
	2 НЗ	C3SS7-30-02	1SFA619216R305	0.024
	1 НО +1 НЗ	C3SS7-30-11	1SFA619216R307	0.024

## Аксессуары и комплектующие

### Тип декоративного кольца - правила заказа

Хромированный металл - стандартная позиция	C(X)SS(X)-30X-XX	1SFA619XXXR30XX	0.001
Чёрный пластик - замените '3' на '1' в типе и коде	C(X)SS(X)-10X-XX	1SFA619XXXR10XX	0.010



Декоративное кольцо

1SFC161212V0001

## Кнопки аварийной остановки Без подсветки



CE3T-10R-01

CE3P-10R-02



CE4T-10R-01

CE4K1-10R-02

Описание	Тип	Код заказа	Масса (1 шт.), кг
<b>Ø 30 мм</b>			
<b>Отпускание поворачиванием</b>			
1 НЗ	CE3T-10R-01	1SFA619500R1041	0.032
2 НЗ	CE3T-10R-02	1SFA619500R1051	0.032
1 НО + 1 НЗ	CE3T-10R-11	1SFA619500R1071	0.032
<b>Отпускание вытягиванием</b>			
2 НЗ	CE3P-10R-02	1SFA619501R1051	0.032
1 НО + 1 НЗ	CE3P-10R-11	1SFA619501R1071	0.032
<b>Отпускание с помощью ключа, ключ Ronis 455, код ключа 71</b>			
2 НЗ	CE3K1-10R-02	1SFA619502R1051	0.060
1 НО + 1 НЗ	CE3K1-10R-11	1SFA619502R1071	0.060
<b>Ø 40 мм</b>			
<b>Отпускание поворачиванием</b>			
1 НЗ	CE4T-10R-01	1SFA619550R1041	0.036
2 НЗ	CE4T-10R-02	1SFA619550R1051	0.036
1 НО + 1 НЗ	CE4T-10R-11	1SFA619550R1071	0.036
<b>Отпускание вытягиванием</b>			
2 НЗ	CE4P-10R-02	1SFA619551R1051	0.036
1 НО + 1 НЗ	CE4P-10R-11	1SFA619551R1071	0.036
<b>Отпускание с помощью ключа, ключ Ronis 455, код ключа 71</b>			
2 НЗ	CE4K1-10R-02	1SFA619552R1051	0.064
1 НО + 1 НЗ	CE4K1-10R-11	1SFA619552R1071	0.064

## Кнопки остановки Без подсветки



CE3T-10B-11

CE3P-10B-11



CE4P-10B-11

CE4K1-10B-11

Описание	Тип	Код заказа	Масса (1 шт.), кг
<b>Ø 30 мм</b>			
<b>Отпускание поворачиванием</b>			
1 НО + 1 НЗ	CE3T-10B-11	1SFA619500R1076	0.032
<b>Отпускание вытягиванием</b>			
1 НО + 1 НЗ	CE3P-10B-11	1SFA619501R1076	0.032
<b>Отпускание с помощью ключа, ключ Ronis 455, код ключа 71</b>			
1 НО + 1 НЗ	CE3K1-10B-11	1SFA619502R1076	0.060
<b>Ø 40 мм</b>			
<b>Отпускание поворачиванием</b>			
1 НО + 1 НЗ	CE4T-10B-11	1SFA619550R1076	0.032
<b>Отпускание вытягиванием</b>			
1 НО + 1 НЗ	CE4P-10B-11	1SFA619551R1076	0.032
<b>Отпускание с помощью ключа, ключ Ronis 455, код ключа 71</b>			
1 НО + 1 НЗ	CE4K1-10B-11	1SFA619552R1076	0.064

# Зуммеры



CB1-600G

1SFC151157W0001



CB1-610R

1SFC151159W0001



CB1-610Y

1SFC151159W0001



CB1-620B

1SFC151160W0001

Описание	Тип звучания	Номин. ток, мА	Яркость мкд	Тип	Код для заказа	Масса (1 шт.), кг
<b>С подсветкой</b>						
<b>Номинальное напряжение 24 В AC/DC</b>						
● Зелёный	Непрерывное	48	126	CB1-600G	1SFA619600R6002	0.021
● Красный	Импульсное	53	60	CB1-610R	1SFA619600R6101	0.021
● Жёлтый	Импульсное	53	60	CB1-610Y	1SFA619600R6103	0.021
<b>Номинальное напряжение 110-130 В AC</b>						
● Зелёный	Непрерывное	55	126	CB1-601G	1SFA619600R6012	0.021
● Красный	Импульсное	70	60	CB1-611R	1SFA619600R6111	0.021
● Жёлтый	Импульсное	70	60	CB1-611Y	1SFA619600R6113	0.021
<b>Номинальное напряжение 110-130 В DC</b>						
● Зелёный	Непрерывное	15	126	CB1-602G	1SFA619600R6022	0.021
● Красный	Импульсное	15	60	CB1-612R	1SFA619600R6121	0.021
● Жёлтый	Импульсное	15	60	CB1-612Y	1SFA619600R6123	0.021
<b>Номинальное напряжение 230 В AC</b>						
● Зелёный	Непрерывное	55	126	CB1-603G	1SFA619600R6032	0.021
● Красный	Импульсное	70	60	CB1-613R	1SFA619600R6131	0.021
● Жёлтый	Импульсное	70	60	CB1-613Y	1SFA619600R6133	0.021
<b>Без подсветки</b>						
<b>Номинальное напряжение 24 В AC/DC</b>						
● Чёрный	Непрерывное	40	-	CB1-620B	1SFA619600R6206	0.021
● Чёрный	Импульсное	48	-	CB1-630B	1SFA619600R6306	0.021
<b>Номинальное напряжение 110-130 В AC</b>						
● Чёрный	Непрерывное	40	-	CB1-621B	1SFA619600R6216	0.021
● Чёрный	Импульсное	48	-	CB1-631B	1SFA619600R6316	0.021
<b>Номинальное напряжение 110-130 В DC</b>						
● Чёрный	Непрерывное	15	-	CB1-622B	1SFA619600R6226	0.021
● Чёрный	Импульсное	15	-	CB1-632B	1SFA619600R6326	0.021
<b>Номинальное напряжение 230 В AC</b>						
● Чёрный	Непрерывное	40	-	CB1-623B	1SFA619600R6236	0.021
● Чёрный	Импульсное	40	-	CB1-633B	1SFA619600R6336	0.021

3

# Кнопки специального назначения



CP6-10R

1SFC151029W0001



CP6-10G

1SFC151024W0001



CP6-10B

1SFC151029W0001

Описание			
Цвет	● Красный	● Зелёный	● Чёрный
Замените ■ в типе на	R	G	B
Замените □ в коде на	1	2	6
Описание	Тип	Код заказа	Масса (1 шт.), кг
<b>Кнопки специального назначения</b>			
2 НО	CP6-10■-20	1SFA619105R102□	0.031
2 НЗ	CP6-10■-02	1SFA619105R105□	0.031
1 НО + 1 НЗ	CP6-10■-11	1SFA619105R107□	0.031



# Аксессуары и комплектующие для компактной серии



5911086-11

1SFA61179F001



KA1-8072

1SFA61464F001



MA1-8015

1SFA61279W001



MA1-8149

1SFA61004F001



CA1-8080

1SFA61279W001



KA1-80..

1SFA61253R001

Ном. напряжение, В	Ном. ток, mA	Ном. мощность, Вт	Срок службы, ч	Яркость мкд	Тип	Код заказа	Масса (1 шт.), кг
<b>Лампы накаливания с патроном BA 9s</b>							
6	200	1.2	10 000	350	-	5911086-11	0.002
12	100	1.2	10 000	203	-	5911086-12	0.002
24	50	1.2	10 000	280	-	5911086-13	0.002
30	40	1.2	10 000	250	-	5911086-4	0.002
48	42	2	6 000	500	-	5911086-5	0.002
60	20	1.2	5 000	190	-	5911086-14	0.002

Примечание: тип тока: AC/DC. Для замены ламп накаливания необходимо использовать инструмент для замены ламп.

Описание	Тип	Код заказа	Масса (1 шт.), кг
----------	-----	------------	-------------------

### Инструмент для замены ламп

Для светодиодов и ламп накаливания	KA1-8072	1SFA616920R8072	0.002
Для замены ламп накаливания необходимо использовать инструмент для замены ламп.			

### Светорассеивающая линза

Светорассеивающая линза	KA1-8005	1SFA616920R8005	0.001
Примечание: для улучшения подсветки. Не использовать с колпачком с текстом. Линза применяется вместо колпачка с текстом.			

### Монтажный инструмент

Используется для затяжки стопорной гайки	MA1-8015	1SFA611920R8015	0.021
Адаптер для автоматического инструмента	MA1-8149	1SFA611920R8149	0.155

### Адаптер для DIN-рейки

Адаптер для DIN-рейки	CA1-8080	1SFA619920R8080	0.028
Примечание: два блока-муляжа включены в комплект адаптера для DIN-рейки для обеспечения возможности установки любого компактного устройства			

### Адаптеры 30 мм

Черный пластик	KA1-8029	1SFA616920R8029	0.010
Хромированный металл	KA1-8030	1SFA616920R8030	0.035

Примечание: применяются в случае, когда сигнальную аппаратуру на 22 мм необходимо устанавливать в монтажные отверстия 30 мм (панели 1,5-4 мм). Для применения с кнопками, переключателями, кнопками аварийной остановки и сигнальными лампами.

### Адаптеры для монтажа заподлицо

Для кнопок	KA1-8073	1SFA616920R8073	0.050
Для переключателей	CA1-8075	1SFA619920R8075	0.046

# Аксессуары и комплектующие для компактной серии



KA1-8010

1SFC151379F0001



Декоративное кольцо

1SFC1514220001



MA1-8124

1SFC151487F0001



MA1-81...

1SFC151486F0001



MA1-8153

1SFC151476F0001



MA1-8152

1SFC151475F0001

Описание	Тип	Код заказа	Масса (1 шт.), кг
<b>Защитная мембрана</b>			
Плоская клавиша	MA1-8052	1SFA611920R8052	0.002
Выступающая клавиша	MA1-8002	1SFA611920R8002	0.002
Примечание: прозрачный, тепло- и морозостойкий силиконовый каучук. Не затвердевает при низкой температуре. В случае использования мембраны необходимо удалить прокладку.			
<b>Защитное кольцо</b>			
Защитное кольцо	-	SK615512-1	0.002
Примечание: для кнопок с плоскими и выступающими клавишами с целью предотвращения случайного нажатия. Нельзя устанавливать вместе с держателем шильдика с надписью.			
<b>Защитная крышка</b>			
Защитная крышка	KA1-8010	1SFA616920R8010	0.008
Примечание: для кнопок с плоскими и выступающими клавишами с целью предотвращения случайного нажатия. Нельзя устанавливать вместе с держателем шильдика с надписью.			
<b>Кнопка</b>			
Серая, плоская	KA1-8087	1SFA616920R8087	0.001
Серая, выступающая	KA1-8097	1SFA616920R8097	0.001
<b>Декоративное кольцо</b>			
<b>Для кнопок</b>			
Черный пластик	KA1-8022	1SFA616920R8022	0.002
Хромированный металл	KA1-8021	1SFA616920R8021	0.015
<b>Для переключателей</b>			
Черный пластик	CA1-8077	1SFA619920R8077	0.001
Хромированный металл	CA1-8078	1SFA619920R8078	0.010
<b>Декоративное кольцо с внешним квадратным профилем</b>			
Черный пластик	-	SK616016-2	0.001
Серый пластик	MA1-8124	1SFA611920R8124	0.001
<b>Заглушка</b>			
Светло-серый	MA1-8136	1SFA611920R8136	0.005
Серый	MA1-8129	1SFA611920R8129	0.005
Чёрный	MA1-8130	1SFA611920R8130	0.005
<b>Защитный элемент для кнопок диаметром до 30 мм</b>			
Крышка для опломбировки кнопок	MA1-8153	1SFC611920R8153	0.023
Защитный кожух для кнопок	MA1-8152	1SFC611920R8152	0.009
<b>Дополнительный ключ</b>			
Код ключа 71=Ronis 455	-	SK616021-71	0.007

# Технические характеристики

## Стандарты и сертификаты

IEC / EN 60947-1	Аппаратура управления и распределения низковольтная Часть 1: Общие требования
IEC / EN 60947-5-1	Аппаратура управления и распределения низковольтная Часть 5-1: Аппараты и коммутационные элементы цепей управления - Электромеханические аппараты для цепей управления
IEC / EN 60947-5-5	Аппаратура управления и распределения низковольтная Часть 5-5: Аппараты и коммутационные элементы цепей управления. - Электрические устройства аварийной остановки с функцией механического защелкивания
IEC / EN 60073	Интерфейс человекомашиный. Маркировка и обозначения органов управления и контрольных устройств. - Правила кодирования информации
IEC / EN 60529 EN 50013	Степени защиты, обеспечиваемые оболочками (код IP) Аппаратура коммутационная и устройства управления низковольтные промышленные. - Маркировка контактов и нумерация выключателей цепи управления
DIN 40050-9	Дорожно-транспортные средства; степени защиты (код IP); защита от проникновения посторонних предметов, воды и от контакта с опасными частями; электрическое оборудование
ГОСТ Р 50030.5.1-2005	Аппаратура распределения и управления низковольтная. Часть 5. Аппараты и коммутационные элементы цепей управления. Глава 1. Электромеханические аппараты для цепей управления
ГОСТ Р 50030.5.5-2000	Аппаратура распределения и управления низковольтная. Часть 5-5. Аппараты и элементы коммутации для цепей управления. Электрические устройства срочного останова с функцией механического защелкивания

## Характеристики окружающей среды

<b>Степень защиты</b>	
<b>Светосигнальная аппаратура</b>	IEC/EN DIN
Кнопки	IP66, IP67 и IP69K
Переключатели	IP66, IP67 и IP69K
Зуммеры	IP66, IP67 и IP69K
Кнопки специального назначения	IP66, IP67 и IP69K
Сигнальные лампы	IP66, IP67 и IP69K
Кнопки аварийной остановки	IP66, IP67 и IP69K
Клеммы	IP20
<b>Температура</b>	
Рабочая температура окружающей среды	от -25 до +70 °C
Температура хранения	от -40 до +85 °C

## Технические характеристики

<b>Кабельные соединения</b>	
<b>Функциональный элемент</b>	<b>Тип клемм</b>
Переключатель	Винтовые плюс-минус Pozidriv № 2. Сечение провода: мин. 1 x 0,5 мм <sup>2</sup> / 1 x AWG22
Кнопка аварийной остановки	макс. 2 x 1,5 мм <sup>2</sup> / 2 x AWG14
Сигнальная лампа	Сечение подсоединяемого провода: мин. 1 x 0,5 мм <sup>2</sup> / 1 x AWG20// макс. 2 x 2,5 мм <sup>2</sup> / 2 x AWG14
<b>Момент затяжки</b>	
Стопорная гайка	мин. 2 Нм/ макс. 2,3 Нм
Кабельные након. М3	0,8 Нм
Кабельные након. М3,5	0,9 Нм
<b>Защита от короткого замыкания</b>	
Макс. плавкий предохранитель при 1 кА	gG 10A
<b>Механический срок службы</b>	
Кнопки, переключатели	500 000 операций
Кнопка аварийной остановки	50 000 операций

## Светодиоды

Срок службы для светодиодов означает количество часов работы до момента, когда яркость упала ниже 50 %. Срок службы: 50 000 ч	
Цвет белого светодиода	x=0,31 Y=0,32 означает положение цвета по цветовой диаграмме ICI
Допустимое отклонение напряжения на светодиодах	Допускается отклонение напряжения от -30 до +10 % Данная величина не влияет на срок службы
Пики напряжения на светодиодах	Амплитудные напряжения до 1000 В. Пиковый ток до 500 мА в течение нескольких миллисекунд
Тлеющий свет	Все встроенные светодиоды снабжены функцией отсеивания токов утечки

## Материал

Изделия не содержат веществ, разрушающих озоновый слой. Все компоненты фронтальной части изготовлены из поликарбоната	
PC Поликарбонат	Высокая ударная прочность, хорошая стойкость при наружной установке.
PSU Полисульфон	Устойчив к воздействию высоких температур, кислот, щелочных растворов, масел, спиртов.
PA Полиамид	Устойчив воздействию высоких температур, алифатических, ароматических и хлорсодержащих углеводородов, сложных эфиров, кетоновых альдегидов, спиртов и щелочных растворов.
PBT Полибензотриазол	Устойчив к воздействию высоких температур, алифатических и ароматических углеводородов, кислот, щелочных растворов, спиртов, пластичных смазок и масел.
Цинк	Хорошая коррозионная стойкость в условиях материковой, морской и промышленной атмосферы.
Легкий сплав	Хорошая коррозионная стойкость в условиях материковой, морской и промышленной атмосферы.

## Химическая стойкость для поликарбоната

<b>Химический класс</b>	<b>Воздействие</b>
Кислоты	В большинстве случаев не оказывают значительного воздействия при типовых значениях концентрации и температуры.
Спирты и щелочи	В общем случае совместимы при эксплуатации при низких значениях концентрации и комнатной температуре. Высокие концентрации и повышенные температуры могут привести к разведению и разложению.
Алифатич. углеводороды	В общем случае совместимы
Амины	Поверхностная кристаллизация и химическое повреждение. Избегать воздействия.
Ароматические углеводороды	Частичные растворители и вещества, вызывающие растрескивание под напряжением. Избегать воздействия.
Синтетические моющие средства и очистители	Слабые мыльные растворы, как правило, допустимо использовать. Воздействия сильных щелочных веществ следует избегать.
Сложные эфиры	Вызывают значительную кристаллизацию. Частичные растворители. Избегать воздействия.
Пластичные смазки и масла	Материалы на основе чистой нефти, как правило, совместимы. Не совместимо большинство присадок, используемых в них.
Галогеносодержащие углеводороды	Растворители. Избегать воздействия
Кетоны	Вызывают значительную кристаллизацию и растрескивание под воздействием напряжений. Частичные растворители. Избегать воздействия.
Силиконовое масло и пластичные смазки	Как правило, совместимы до 85 °C

Следует учесть, что для функционального элемента, установленного на панели, должна быть обеспечена заявленная степень защиты. Если между этими элементами установлены другие устройства, они должны быть надлежащим образом герметизированы.

## Электрические характеристики

<b>Контакты</b>	
<b>Номинальные характеристики согласно Стандарту IEC 60947-5-1</b>	
Номинальное напряжение изоляции, U <sub>i</sub>	300 В
Номинальный тепловой ток, I <sub>th</sub>	5 А
Номинальный рабочий ток, I <sub>n</sub>	
Категория применения AC-15	при 240 В 1 А
Номинальный рабочий ток, I <sub>n</sub>	при 24 В 0,3 А
Категория применения DC-13,	при 125 В 0,2 А
<b>Защита от короткого замыкания</b>	
Макс. плавкий предохранитель при 1 кА	gG 10A
<b>Минимальная коммутационная способность</b>	
5 В DC	1 мА
<b>Зуммеры</b>	
<b>Защита от короткого замыкания</b>	
Макс. плавкий предохранитель при 1 кА	gG 10A
<b>Номинальные характеристики согласно Стандарту IEC 60947-5-1</b>	
Номинальное напряжение изоляции, U <sub>i</sub>	300 В
Импульсное выдерживаемое напряжение, U <sub>imp</sub>	4 кВ
Номинальная частота	50-60 Гц
Уровень громкости	≥90 дБ / 10 см
Срок службы	>5000 часов

# Кнопочные посты и корпуса

4



## Стандартный пластиковый корпус

Данный корпус подходит для устройств как модульной, так и компактной серии, при этом предусмотрена возможность установки до 5 контактных блоков, для одного функционального элемента.

Степень защиты: IP 66

## Компактный пластиковый корпус

Компактный корпус - один из самых маленьких корпусов, предлагаемых на рынке для компактной серии.

Степень защиты: IP 66, 67, 69K

## Металлический корпус

Серия металлических корпусов является дополнением к серии пластиковых корпусов для тех случаев, когда пластик является неприемлемым. Эти корпуса имеют высокую степень защиты и предлагают большое пространство для размещения аппаратуры.

Степень защиты: IP 66, 67, 69K

## Кнопочные посты

Мы предлагаем также некоторые самые распространенные версии кнопочных постов, укомплектованные светосигнальной аппаратурой.

# Кнопочные посты и корпуса

## Содержание

### Данные для заказа

Пластиковые корпуса для модульной и компактной серий	4/3
Переключатели для установки в вертикальные корпуса	4/4
Светодиодные блоки для установки в кнопочные посты	4/5
Аксессуары и комплектующие для пластиковых корпусов	4/6
Металлические корпуса и комплектующие	4/7
Кнопочные посты	4/8

# Пластиковые корпуса для модульной и компактной серий



MEPY1-0

1SFC151270V0001



MEP2-0

1SFC151272V0001



MEP3-0

1SFC151274V0001



CEPY1-0

1SFC151285V0001



CEP1-0

1SFC151284V0001



CA1-8053

1SFC151286V0001



CA1-8054

1SFC151287V0001

## Данные для заказа

### При оформлении заказа следует:

- Выбрать функциональные элементы
- Выбрать контактные блоки и ламповые блоки для заднего монтажа
- Выбрать аксессуары. Внимание! Если не используется шильдик с надписью, следует использовать по одной прокладке на каждый элемент (входит в комплект поставки корпуса)
- Уточнить диаметр кабельных сальников

Корпуса с 1-3 местами: M20 и Pg 13,5/Pg16 и (M20)

Корпуса с 4-6 местами: M25/Pg 16 и (M20)

Описание	Тип	Код заказа	Масса (1 шт.), кг	
<b>Пустые пластиковые корпуса с винтами из нержавеющей стали</b>				
1 место	Тёмно-серый / светло-серый	MEP1-0	1SFA611811R1000	0.15
1 место	Жёлтый / светло-серый	MEPY1-0	1SFA611821R1000	0.15
2 места	Тёмно-серый / светло-серый	MEP2-0	1SFA611812R1000	0.17
3 места	Тёмно-серый / светло-серый	MEP3-0	1SFA611813R1000	0.20
4 места	Тёмно-серый / светло-серый	MEP4-0	1SFA611814R1000	0.23
6 места	Тёмно-серый / светло-серый	MEP6-0	1SFA611816R1000	0.30
<b>Корпус для кнопки аварийной остановки</b>				
Жёлтый / светло-серый		CEPY1-0	1SFA619821R1000	0.072
<b>Защитный колпачок</b>				
Жёлтый		CA1-8053	1SFA619920R8053	0.016
<b>Корпус для кнопки остановки машины</b>				
Тёмно-серый / светло-серый		CEP1-0	1SFA619811R1000	0.072
<b>Защитный колпачок</b>				
Серый		CA1-8054	1SFA619920R8054	0.016

# Переключатели для установки в вертикально монтируемые корпуса



M2SSV1-10B

1SFC16128V0001



M2SSV1-10R

1SFC16128V0001



M2SSV1-11Y

1SFC161147V0001



M2SSV1-11G

1SFC161148V0001



Декоративное кольцо

1SFC161212V0001

## Данные для заказа

Цвет	Красный	Зелёный	Жёлтый	Чёрный
Замените ■ в типе на	R	G	Y	B
Замените □ в коде на	1	2	3	6

Описание	Тип	Код заказа	Масса (1 шт.), кг
----------	-----	------------	-------------------

## Двухпозиционный переключатель; короткая ручка, без подсветки

### Доступны в следующих цветах: красный, чёрный

	С фиксацией	M2SSV1-20■	1SFA611220R200□	0.015
	С фиксацией	M2SSV2-20■	1SFA611221R200□	0.015
	Без фиксации, с возвратом из положения С в В	M2SSV3-20■	1SFA611222R200□	0.015

## Двухпозиционный переключатель; короткая ручка, с подсветкой

### Доступны в следующих цветах: красный, зелёный, жёлтый

	С фиксацией	M2SSV1-21■	1SFA611220R210□	0.015
	С фиксацией	M2SSV2-21■	1SFA611221R210□	0.015
	Без фиксации, с возвратом из положения С в В	M2SSV3-21■	1SFA611222R210□	0.015

## Трёхпозиционный переключатель; короткая ручка, без подсветки

### Доступны в следующих цветах: красный, чёрный

	С фиксацией	M3SSV1-20■	1SFA611230R200□	0.015
	Без фиксации, с возвратом из положения А в В и из С в В	M3SSV2-20■	1SFA611231R200□	0.015
	Без фиксации, с возвратом из положения С в В	M3SSV3-20■	1SFA611232R200□	0.015

## Трёхпозиционный переключатель; короткая ручка, с подсветкой

### Доступны в следующих цветах: красный, зелёный, жёлтый

	С фиксацией	M3SSV1-21■	1SFA611230R210□	0.015
	Без фиксации, с возвратом из положения А в В и из С в В	M3SSV2-21■	1SFA611231R210□	0.015
	Без фиксации, с возвратом из положения С в В	M3SSV3-21■	1SFA611232R210□	0.015

## Аксессуары и комплектующие

### Тип декоративного кольца - правила заказа

Хромированный пластик - стандартная позиция	M3SSVX-2XX	1SFA61123XR2X0X	0.001
Чёрный пластик - замените '2' на '1' в типе и коде	M3SSVX-1XX	1SFA61123XR1X0X	0.001
Хромированный металл - замените '2' на '3' в типе и коде	M3SSVX-3XX	1SFA61123XR3X0X	0.001



# Светодиодные блоки заднего монтажа для установки в кнопочные посты



MLBL-00BW

18FC161281W0001

Описание	Номин. ток, мА	Длина волны, нм	Яркость, мкд	Тип	Код заказа	Масса (1 шт.), кг
<b>Номинальное напряжение 12 В DC <sup>1)</sup></b>						
● Красный	12,0	620	320	MLBL-00BR	1SFA611621R2001	0.012
● Зелёный	9,3	520	1500	MLBL-00BG	1SFA611621R2002	0.012
● Жёлтый	12,0	588	380	MLBL-00BY	1SFA611621R2003	0.012
● Синий	9,5	468	450	MLBL-00BL	1SFA611621R2004	0.012
○ Белый	9,3	2)	600	MLBL-00BW	1SFA611621R2005	0.012
<b>Номинальное напряжение 24 В AC/DC <sup>1)</sup></b>						
● Красный	9,9	620	250	MLBL-01BR	1SFA611621R2011	0.012
● Зелёный	9,2	520	1500	MLBL-01BG	1SFA611621R2012	0.012
● Жёлтый	9,9	588	250	MLBL-01BY	1SFA611621R2013	0.012
● Синий	9,3	468	450	MLBL-01BL	1SFA611621R2014	0.012
○ Белый	9,2	2)	600	MLBL-01BW	1SFA611621R2015	0.012
<b>Номинальное напряжение 48 В AC/DC <sup>1)</sup></b>						
● Красный	10,0	620	260	MLBL-02BR	1SFA611621R2021	0.012
● Зелёный	9,7	520	1500	MLBL-02BG	1SFA611621R2022	0.012
● Жёлтый	10,0	588	300	MLBL-02BY	1SFA611621R2023	0.012
● Синий	9,7	468	450	MLBL-02BL	1SFA611621R2024	0.012
○ Белый	9,7	2)	600	MLBL-02BW	1SFA611621R2025	0.012
<b>Номинальное напряжение 60 В AC/DC <sup>1)</sup></b>						
● Красный	13,0	620	350	MLBL-03BR	1SFA611621R2031	0.012
● Зелёный	12,7	520	2000	MLBL-03BG	1SFA611621R2032	0.012
● Жёлтый	13,0	588	400	MLBL-03BY	1SFA611621R2033	0.012
● Синий	12,7	468	550	MLBL-03BL	1SFA611621R2034	0.012
○ Белый	12,7	2)	750	MLBL-03BW	1SFA611621R2035	0.012
<b>Номинальное напряжение 110-130 В AC</b>						
● Красный	8,6	620	200	MLBL-04BR	1SFA611621R2041	0.012
● Зелёный	8,5	520	1200	MLBL-04BG	1SFA611621R2042	0.012
● Жёлтый	8,6	588	250	MLBL-04BY	1SFA611621R2043	0.012
● Синий	7,0	468	400	MLBL-04BL	1SFA611621R2044	0.012
○ Белый	7,0	2)	500	MLBL-04BW	1SFA611621R2045	0.012
<b>Номинальное напряжение 110-130 В DC <sup>1)</sup></b>						
● Красный	9,9	620	250	MLBL-05BR	1SFA611621R2051	0.012
● Зелёный	9,8	520	1500	MLBL-05BG	1SFA611621R2052	0.012
● Жёлтый	9,9	588	300	MLBL-05BY	1SFA611621R2053	0.012
● Синий	9,8	468	450	MLBL-05BL	1SFA611621R2054	0.012
○ Белый	9,8	2)	600	MLBL-05BW	1SFA611621R2055	0.012
<b>Номинальное напряжение 220 В DC <sup>1)</sup></b>						
● Красный	8,0	620	180	MLBL-06BR	1SFA611621R2061	0.012
● Зелёный	8,0	520	110	MLBL-06BG	1SFA611621R2062	0.012
● Жёлтый	8,0	588	200	MLBL-06BY	1SFA611621R2063	0.012
● Синий	8,0	468	450	MLBL-06BL	1SFA611621R2064	0.012
○ Белый	8,0	2)	600	MLBL-06BW	1SFA611621R2065	0.012
<b>Номинальное напряжение 230 В AC</b>						
● Красный	9,5	620	250	MLBL-07BR	1SFA611621R2071	0.012
● Зелёный	9,4	520	1500	MLBL-07BG	1SFA611621R2072	0.012
● Жёлтый	9,5	588	300	MLBL-07BY	1SFA611621R2073	0.012
● Синий	8,2	468	450	MLBL-07BL	1SFA611621R2074	0.012
○ Белый	8,2	2)	600	MLBL-07BW	1SFA611621R2075	0.012
<b>Номинальное напряжение 380 В AC</b>						
● Красный	10,2	620	250	MLBL-08BR	1SFA611621R2081	0.012
● Зелёный	10,2	520	1500	MLBL-08BG	1SFA611621R2082	0.012
● Жёлтый	10,2	582	300	MLBL-08BY	1SFA611621R2083	0.012
● Синий	9,1	468	450	MLBL-08BL	1SFA611621R2084	0.012
○ Белый	9,1	2)	600	MLBL-08BW	1SFA611621R2085	0.012
<b>Номинальное напряжение 415 В AC</b>						
● Красный	11,2	620	280	MLBL-09BR	1SFA611621R2091	0.012
● Зелёный	11,2	520	1800	MLBL-09BG	1SFA611621R2092	0.012
● Жёлтый	11,2	588	350	MLBL-09BY	1SFA611621R2093	0.012
● Синий	9,9	468	500	MLBL-09BL	1SFA611621R2094	0.012
○ Белый	9,9	2)	650	MLBL-09BW	1SFA611621R2095	0.012

Примечание: <sup>1)</sup> следует соблюдать полярность при подаче питания от источника постоянного тока, где должны быть правильно подключены клеммы + и -.  
На изделии указано X1 (+) и X2 (-).

<sup>2)</sup> X=0,31, Y=0,32 согласно цветовой диаграмме ICL.

# Аксессуары и комплектующие для пластиковых корпусов



MCB-01B

1SFC15140BF0001



MCB-11B

1SFC15140BF0001

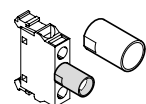

MCB-11B

53960543\_1

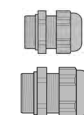

MA5-300

MA5\_300



MA1...

1SFC15140BF0001



MA1-8150

1SFC15140BF0001

Описание	Тип	Код заказа	Масса (1 шт.), кг
<b>Контактный блок заднего монтажа для установки в кнопочные посты</b>			
1 НО	MCB-10B	1SFA611610R2001	0.013
1 НЗ	MCB-01B	1SFA611610R2010	0.013
<b>Двойной контактный блок</b>			
2 НО	MCB-20B	1SFA611610R2002	0.026
2 НЗ	MCB-02B	1SFA611610R2020	0.026
1 НО+1 НЗ	MCB-11B	1SFA611610R2011	0.026
<b>Контактный блок с позолоченными контактами</b>			
1 НО	MCB-10BG	1SFA611610R2101	0.013
1 НЗ	MCB-01BG	1SFA611610R2110	0.013
<b>Ламповый блок заднего монтажа для установки в кнопочные посты</b>			
Для лампы накаливания или светодиода, макс. 2 Вт, до 230 В AC и DC	MLB-1B	1SFA611620R2001	0.015
<b>Защитная втулка</b>			
Защитная втулка	-	53960543-1	0.002
Примечание: обеспечивает защиту лампового блока в кнопочном посте. IP20 (Не используется вместе с переключателем с подсветкой)			
<b>Кабельный сальник</b>			
M25	MA5-3001	1SFA611925R3001	0.015
M20	MA5-3002	1SFA611925R3002	0.015
PG 13.5	MA5-3006	1SFA611925R3006	0.010
PG 16	MA5-3007	1SFA611925R3007	0.015
Серый пластик. Втулка с наружной резьбой. С уплотнительным кольцом в комплекте.			
<b>Гайка</b>			
Серый пластик. Для вышеуказанного кабельного сальника.			
M25	MA5-3003	1SFA611925R3003	0.005
M20	MA5-3004	1SFA611925R3004	0.005
PG 13.5	MA5-3008	1SFA611925R3008	0.001
PG 16	MA5-3009	1SFA611925R3009	0.001
<b>Клемма заземления</b>			
Для пластикового корпуса	MA5-3005	1SFA611925R3005	0.005
<b>Уплотнительное кольцо</b>			
Для пластикового корпуса	MA1-8150	1SFA611920H8150	0.001
<b>Прокладка</b>			
Прокладка	-	SK615516-1	0.002
Прокладка для модульной кнопки аварийной остановки	KA1-8045	1SFA616920R8045	0.004
Толщина 1 мм. Необходимо использовать в пластиковых корпусах при отсутствии шильдика с надписью			
<b>Заглушка</b>			
Серый	MA1-8129	1SFA611920R8129	0.005
Чёрный	MA1-8130	1SFA611920R8130	0.005
Светло-серый	MA1-8136	1SFA611920R8136	0.005
<b>Адаптер</b>			
PG 16/M20	MA5-3010	1SFA611925R3010	0.010

# Металлические корпуса и комплектующие

## Степень защиты IP66, IP67 и IP69K



КЕМ...

1SFC151036P0001



Кабельный сальник

1SFC151488P0001



Шестигранная гайка

1SFC151488P0001



Фланец

1SFC151489P0001



MA1-81...

1SFC151489P0001

Описание	Тип	Код заказа	Масса (1 шт.), кг
<b>Пустые металлические корпуса для светосигнальной аппаратуры фронтальной установки</b>			
1 место, цвет серый	KEM1-0	SK616701-AA	0.40
2 места, цвет серый	KEM2-0	SK616702-AA	0.70
3 места, цвет серый	KEM3-0	SK616703-AA	0.80
4 места, цвет серый	KEM4-0	SK616704-AA	1.20
6 места, цвет серый	KEM6-0	SK616706-AA	1.40
Примечание: фланцы заказываются отдельно.			
<b>Аксессуары и комплектующие для металлических корпусов</b>			
<b>Кабельный сальник. Металл. Втулка с наружной резьбой.</b>			
Pr	Pg	Диаметр, мм	
22.5	16	8.5-11.5	SK1707685 0.040
22.5	16	10.5-13.5	SK1707686 0.045
22.5	16	12.5-15.0	SK1707687 0.050
<b>Шестигранная гайка</b>			
Металл, Pr 22.5, Pg 16	-	SK1750152	0.010
<b>Фланцы без отверстий. Металл. Для корпусов на 4 и 6 мест. Примечание: прокладка заказывается отдельно.</b>			
Для фланцевого отверстия	Подходящая фланцевая прокладка		
FL 13	SK 170 4536	-	SK172105-AA 0.010
<b>Фланцы с отверстиями. Металл. Для корпусов на 4 и 6 мест. Примечание: прокладка заказывается отдельно.</b>			
Количество отверстий	Подходящая фланцевая прокладка		
<b>Два отверстия</b>	Pr 22.5 (Pg 16)	-	SK172105-AD 0.110
Расстояние между центрами отверстий 50 мм	SK 170 4536		
FL 13			
<b>Три отверстия</b>	Pr 22.5 (Pg 16)	-	SK172105-AE 0.110
Расстояние между центрами отверстий 50 мм	SK 170 4536		
FL 13			
<b>Четыре отверстия</b>	Pr 22.5 (Pg 16)	-	SK172105-AF 0.110
Расстояние между центрами отверстий 50 мм	SK 170 4536		
FL 13			
Примечание: прокладка заказывается отдельно			
<b>Фланцевая прокладка</b>			
FL 13	-	SK1704536	0.005
<b>Заглушка</b>			
Серый	MA1-8129	1SFA611920R8129	0.005
Чёрный	MA1-8130	1SFA611920R8130	0.005
Светло-серый	MA1-8136	1SFA611920R8136	0.005
Примечание: применяется, чтобы закрыть отверстие диаметром 22 мм в корпусе, вместо элемента управления. Прокладка и гайка входят в комплект.			
<b>Уплотнительная заглушка. Черный пластик</b>			
Pr 22.5 Pg 16	-	SK175919-3	0.010

# Кнопочные посты



CEPY1-2002

1SFA61238R1001



MEP2-1001

1SFA61273R1001

Описание	Тип	Код заказа	Масса (1 шт.), кг	
<b>1-местные пластиковые посты</b>				
Кнопка аварийной остановки, 40 мм. Отпускание поворачиванием. Без шильдика. Желтая верхняя светло-серая нижняя часть				
● Красный	2 НЗ	MEPY1-1005	1SFA611821R1005	0.234
● Красный	1 НО + 2 НЗ	MEPY1-1024	1SFA611821R1024	0.250
<b>1-местные пластиковые посты</b>				
Кнопка аварийной остановки, 40 мм. Отпускание поворачиванием. С шильдиком с надписью "Emergency Stop". Желтая верхняя часть/светло-серая нижняя часть				
● Красный	2 НЗ	MEPY1-1026	1SFA611821R1026	-
<b>1-местные пластиковые посты</b>				
Жёлтый / светло-серый				
Отпускание поворачиванием. Красная кнопка 2 НЗ		CEPY1-1001	1SFA619821R1001	0.108
Жёлтый / светло-серый				
Отпускание вытягиванием. Красная кнопка 2 НЗ		CEPY1-1002	1SFA619821R1002	0.108
<b>1-местные пластиковые посты с защитным кожухом</b>				
Жёлтый / светло-серый				
Отпускание поворачиванием. Красная кнопка 2 НЗ		CEPY1-2001	1SFA619821R2001	0.124
Жёлтый / светло-серый				
Отпускание вытягиванием. Красная кнопка 2 НЗ		CEPY1-2002	1SFA619821R2002	0.124
<b>1-местные пластиковые посты с черной грибовидной кнопкой</b>				
Тёмно-серый / светло-серый				
Отпускание поворачиванием. Черная кнопка 1 НО + 1 НЗ		CEP1-1001	1SFA619811R1001	0.108
Тёмно-серый / светло-серый				
Отпускание вытягиванием. Черная кнопка 1 НО + 1 НЗ		CEP1-1002	1SFA619811R1002	0.108
<b>1-местные пластиковые посты с черной грибовидной кнопкой и защитным колпачком</b>				
Тёмно-серый / светло-серый				
Отпускание поворачиванием. Черная кнопка 1 НО + 1 НЗ		CEP1-2001	1SFA619811R2001	0.124
Тёмно-серый / светло-серый				
Отпускание вытягиванием. Черная кнопка 1 НО + 1 НЗ		CEP1-2002	1SFA619811R2002	0.124
<b>2-местный пластиковый пост</b>				
Темно-серая верхняя часть / светло-серая нижняя часть				
Две кнопки с плоскими клавишами. Без фиксации				
● Зелёный	● Красный			
1 НО	1 НЗ	MEP2-1001	1SFA611812R1001	0.220
I	O			

## Шильдики для маркировки

5



АББ предлагает широкий ассортимент продукции для маркировки своей продукции.

Также доступны для заказа различные модели шильдиков с текстом по заказу клиента, которые можно сформировать на портале L-mark:  
<http://bolservices.it.abb.com/pilot-devices>

# Шильдики для маркировки

## Содержание

### Данные для заказа

Шильдики устанавливаемые на держатели	5/3
Шильдики для кнопок аварийной остановки	5/5
Шильдики для маркировки кнопок	5/6
Специальные шильдики для маркировки пластиковых корпусов	5/7
Колпачки с текстом для кнопок с подсветкой и сигнальных ламп	5/7

# Шильдики для маркировки

## Шильдики устанавливаемые на держатели



Шильдики устанавливаемые на держатели

1SFC15.1482F0001

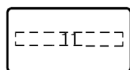

Шильдик

1SFC15.1482F0001

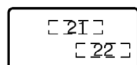

Шильдик для двухпозиционного переключателя

1SFC15.1488F0001

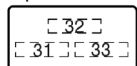

Шильдик для трехпозиционного переключателя

1SFC15.1484F0001

5

Описание	Тип	Код заказа	Масса (1 шт.), кг
<b>Шильдики для маркировки состоят из следующих компонентов:</b>			
- Держатель из черного пластика			
- Вставка из матового алюминия на черном пластике.			
<b>Держатель шильдика для маркировки</b>			
Чёрный	KA1-8120	1SFA616920R8120	0.002
<b>Шильдики</b>			
Без текста или символов	KA1-8121	1SFA616920R8121	0.001
<b>Шильдики с текстом/символом, с гравировкой, выполненной при помощи системы L-Mark</b>			
0	MA6-1032	1SFA611930R1032	0.001
I	MA6-1033	1SFA611930R1033	0.001
→	MA6-1034	1SFA611930R1034	0.001
Close	MA6-1036	1SFA611930R1036	0.001
Open	MA6-1037	1SFA611930R1037	0.001
On	MA6-1038	1SFA611930R1038	0.001
Off	MA6-1039	1SFA611930R1039	0.001
Fast	MA6-1040	1SFA611930R1040	0.001
Slow	MA6-1041	1SFA611930R1041	0.001
Down	MA6-1042	1SFA611930R1042	0.001
Up	MA6-1043	1SFA611930R1043	0.001
Start	MA6-1044	1SFA611930R1044	0.001
Stop	MA6-1045	1SFA611930R1045	0.001
<b>Шильдики для двухпозиционных переключателей</b>			
<b>С текстом или символом</b>			
Поз. 21	Поз. 22		
0	I	MA6-1070	1SFA611930R1070
I	II	MA6-1071	1SFA611930R1071
→	→→	MA6-1072	1SFA611930R1072
Off	On	MA6-1073	1SFA611930R1073
Stop	Start	MA6-1074	1SFA611930R1074
Low	High	MA6-1075	1SFA611930R1075
Slow	Fast	MA6-1076	1SFA611930R1076
Close	Open	MA6-1077	1SFA611930R1077
Jog	Run	MA6-1078	1SFA611930R1078
Hand	Auto	MA6-1079	1SFA611930R1079
<b>Шильдики для трехпозиционных переключателей</b>			
<b>С текстом или символом</b>			
Поз. 31	Поз. 32	Поз. 33	
←	O	→	MA6-1080
→	O	→→	MA6-1081
I	O	II	MA6-1082
Hand	O	Auto	MA6-1083
Slow	Off	Fast	MA6-1084

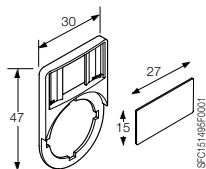

Габаритные размеры

1SFC15.1482F0001



# Шильдики для маркировки Для пластиковых корпусов



Шильдики устанавливаемые на держатели

1SFC151489F0001

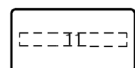

Шильдик

1SFC151482F0001

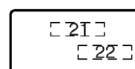

Шильдик для двухпозиционного переключателя

1SFC151488F0001

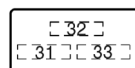

Шильдик для трехпозиционного переключателя

1SFC151484F0001

Описание	Тип	Код заказа	Масса (1 шт.), кг
<b>Держатель шильдика для пластиковых корпусов</b>			
Серый	MA6-1060	1SFA611930R1060	0.002
<b>Шильдики</b>			
Без текста или символов	MA6-1061	1SFA611930R1061	0.001
<b>Шильдики с текстом/символом, с гравировкой, выполненной при помощи системы L-Mark</b>			
O	MA6-1062	1SFA611930R1062	0.001
I	MA6-1063	1SFA611930R1063	0.001
II	MA6-1064	1SFA611930R1064	0.001
→	MA6-1130	1SFA611930R1130	0.001
→→	MA6-1131	1SFA611930R1131	0.001
Close	MA6-1132	1SFA611930R1132	0.001
Open	MA6-1133	1SFA611930R1133	0.001
On	MA6-1134	1SFA611930R1134	0.001
Off	MA6-1135	1SFA611930R1135	0.001
Fast	MA6-1136	1SFA611930R1136	0.001
Slow	MA6-1137	1SFA611930R1137	0.001
Down	MA6-1138	1SFA611930R1138	0.001
Up	MA6-1139	1SFA611930R1139	0.001
Start	MA6-1140	1SFA611930R1140	0.001
Stop	MA6-1141	1SFA611930R1141	0.001
<b>Шильдики для двухпозиционных переключателей</b>			
С текстом или символом			
Поз. 21	Поз. 22		
O	I	MA6-1170	1SFA611930R1170
I	II	MA6-1171	1SFA611930R1171
→	→→	MA6-1172	1SFA611930R1172
Off	On	MA6-1173	1SFA611930R1173
Stop	Start	MA6-1174	1SFA611930R1174
Low	High	MA6-1175	1SFA611930R1175
Slow	Fast	MA6-1176	1SFA611930R1176
Close	Open	MA6-1177	1SFA611930R1177
Jog	Run	MA6-1178	1SFA611930R1178
Hand	Auto	MA6-1179	1SFA611930R1179
<b>Шильдики для трехпозиционных переключателей</b>			
С текстом или символом			
Поз. 31	Поз. 32	Поз. 33	
←	O	→	MA6-1190
→	O	→→	MA6-1191
I	O	II	MA6-1192
Hand	O	Auto	MA6-1193
Slow	Off	Fast	MA6-1194

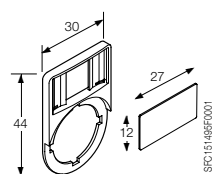

Габаритные размеры

1SFC151485F0001

# Шильдики для маркировки

## Для кнопок аварийной остановки



CA6-1026

1SFA611930R1001

Описание	Тип	Код заказа	Масса (1 шт.), кг
<b>Шильдики для маркировки кнопок аварийной остановки</b>			
<b>Черный текст на желтом пластиковом шильдике. Может использоваться как желтый фон.</b>			
Emergency stop	-	1SFA616915R1005	0.003
Без текста	-	1SFA616915R1038	0.003
С маркировкой по выбору заказчика	-	1SFA616915L1038	0.003
<b>Черный текст на желтом алюминиевом шильдике</b>			
Emergency stop	-	SK615546-2	0.010
Без текста	-	SK615546-8	0.010
<b>Шильдики для маркировки кнопок аварийной остановки, устанавливаемых в пластиковые посты</b>			
<b>Для горизонтально монтируемых постов. Черный текст на желтом пластиковом шильдике</b>			
Emergency stop	MA6-1026	1SFA611930R1026	0.004
<b>Для вертикально монтируемых постов. Черный текст на желтом пластиковом шильдике</b>			
Emergency stop	MA6-1101	1SFA611930R1101	0.004
<b>Желтый пластиковый шильдик</b>			
Без текста	MA6-1024	1SFA611930R1024	0.004
С маркировкой по выбору заказчика	MA6-1024-L	1SFA611930L1024	0.004
<b>Шильдики для маркировки кнопок аварийной остановки, устанавливаемых в компактные пластиковые посты</b>			
<b>Черный текст на желтом алюминиевом шильдике диаметром 59 мм</b>			
Emergency stop	CA6-1026	1SFA619930R1026	0.004

# Шильдики для маркировки Для кнопок



Шильдики для маркировки

1SFC151488F0001

Текст / символ	Тип	Код заказа	Кол-во в упак.	Масса (1 шт.), кг
<b>Шильдики без текста</b>				
<b>Для кнопок, грибовидных кнопок и сигнальных ламп). Серебристо-серый алюминий</b>				
H = 39 мм	MA16-1000	1SFA611940R1000	1x10	0.002
H = 44 мм	MA16-1001	1SFA611940R1001	1x10	0.002
<b>Шильдики с выгравированной надписью.</b>				
<b>Для кнопок – с символами. Высота текста 3 мм</b>				
O	-	SK615550-61	1x10	0.002
I	-	SK615550-62	1x10	0.002
II	-	SK615550-63	1x10	0.002
→	-	SK615562-12	1x10	0.002
←	-	SK615562-18	1x10	0.002
→ →	-	SK615562-27	1x10	0.002
Close	-	SK615552-13	1x10	0.002
Down	-	SK615552-14	1x10	0.002
Emergency stop	-	SK615552-15	1x10	0.002
Fast	-	SK615552-16	1x10	0.002
Forward	-	SK615552-17	1x10	0.002
In	-	SK615550-29	1x10	0.002
Inching	-	SK615552-18	1x10	0.002
Left	-	SK615552-39	1x10	0.002
Lower	-	SK615552-20	1x10	0.002
Off	-	SK615552-21	1x10	0.002
On	-	SK615552-22	1x10	0.002
Open	-	SK615552-23	1x10	0.002
Out	-	SK615552-24	1x10	0.002
Raise	-	SK615552-25	1x10	0.002
Reset	-	SK615552-27	1x10	0.002
Reverse	-	SK615552-28	1x10	0.002
Right	-	SK615552-40	1x10	0.002
Run	-	SK615552-29	1x10	0.002
Slow	-	SK615552-30	1x10	0.002
Start	-	SK615550-44	1x10	0.002
Stop	-	SK615552-31	1x10	0.002
Up	-	SK615552-32	1x10	0.002
<b>Для трехпозиционных переключателей – с символами (Описание/Символ/Текст Поз. 21 Поз. 22)</b>				
I O II	-	SK615550-81	1x10	0.002
← O →	-	SK615562-82	1x10	0.002
→ O → →	-	SK615562-83	1x10	0.002
Hand O Auto	-	SK615550-80	1x10	0.002
Slow Off Fast	-	SK615552-60	1x10	0.002
<b>Шильдики с надписями – с маркировкой по выбору заказчика</b>				
H = 39 мм	MA16-1000-L	1SFA611940L1000	1x10	0.002
H = 44 мм	MA16-1001-L	1SFA611940L1001	1x10	0.002

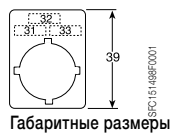
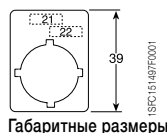
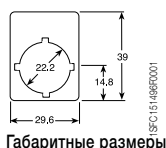

# Специальные шильдики для маркировки для пластиковых корпусов

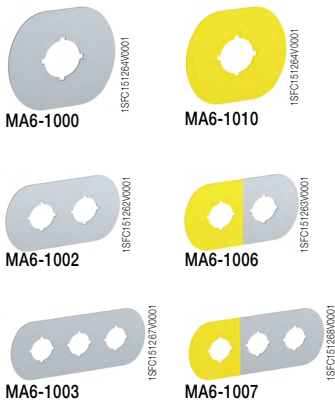

Описание	Тип	Код заказа	Масса (1 шт.), кг
<b>Серебристо-серый алюминий на пластике</b>			
1 место без текста	MA6-1000	1SFA611930R1000	0.004
2 места без текста	MA6-1002	1SFA611930R1002	0.006
3 места без текста	MA6-1003	1SFA611930R1003	0.008
4 места без текста	MA6-1004	1SFA611930R1004	0.010
6 мест без текста	MA6-1005	1SFA611930R1005	0.012
1 место O	MA6-1012	1SFA611930R1012	0.004
1 место I	MA6-1013	1SFA611930R1013	0.004
2 места O I	MA6-1014	1SFA611930R1014	0.006
3 места O I I	MA6-1015	1SFA611930R1015	0.008
3 места I O II	MA6-1016	1SFA611930R1016	0.008
<b>Серебристо-серый алюминий на пластике. (Поз. 1 - желтый)</b>			
2 места без текста	MA6-1006	1SFA611930R1006	0.006
3 места без текста	MA6-1007	1SFA611930R1007	0.008
4 места без текста	MA6-1008	1SFA611930R1008	0.010
6 мест без текста	MA6-1009	1SFA611930R1009	0.012
<b>Шильдик для маркировки кнопки аварийной остановки</b>			
<b>Черный текст на желтом алюминиевом шильдике</b>			
Без текста	MA6-1010	1SFA611930R1010	0.005
Emergency stop	MA6-1019	1SFA611930R1019	0.005
<b>Черный текст на желтом пластиковом шильдике</b>			
Без текста	MA6-1011	1SFA611930R1011	0.002
Emergency stop	MA6-1023	1SFA611930R1023	0.002

5

# Колпачки с текстом для кнопок с подсветкой и сигнальных ламп



Текст / символ	Цвет колпачка <sup>1)</sup>	Тип	Код заказа	Масса (1 шт.), кг
<b>Колпачки с текстом для кнопок с подсветкой и сигнальных ламп</b>				
<b>Плоская клавиша</b>				
START	Белый	KTC6-1042	1SFA616906R1042	0.001
R	Белый	KTC1-9009	1SFA616901R9009	0.001
On	Белый	KTC1-1020	1SFA616901R1020	0.001
ON	Белый	KTC1-1039	1SFA616901R1039	0.001
	Зелёный	KTC6-1039	1SFA616906R1039	0.001
	Чёрный	KTC8-1039	1SFA616908R1039	0.001
Off	Белый	KTC1-1019	1SFA616901R1019	0.001
Stop	Белый	KTC1-1031	1SFA616901R1031	0.001
STOP	Красный	KTC4-1047	1SFA616904R1047	0.001
Reset	Белый	KTC1-1025	1SFA616901R1025	0.001
(Без текста)	Белый	KTC1-9000	1SFA616901R9000	0.001
<b>Выступающая клавиша</b>				
R	Белый	KTC2-9009	1SFA616902R9009	0.001
On	Белый	KTC2-1020	1SFA616902R1020	0.001
OFF	Белый	KTC2-1040	1SFA616902R1040	0.001
	Красный	KTC5-1040	1SFA616905R1040	0.001
Stop	Белый	KTC2-1031	1SFA616902R1031	0.001
STOP	Красный	KTC5-1047	1SFA616905R1047	0.001
Reset	Белый	KTC2-1025	1SFA616902R1025	0.001
(Без текста)	Белый	KTC2-9000	1SFA616902R9000	0.001
<b>Сигнальная лампа</b>				
On	Белый	KTC3-1020	1SFA616903R1020	0.001
ON	Белый	KTC3-1039	1SFA616903R1039	0.001
Off	Белый	KTC3-1019	1SFA616903R1019	0.001
Stop	Белый	KTC3-1031	1SFA616903R1031	0.001
(Без текста)	Белый	KTC3-9000	1SFA616903R9000	0.001

<sup>1)</sup> Для кнопок с подсветкой и сигнальных ламп необходимо использовать только белые колпачки.  
Примечание: можно повернуть на 90° или 180°

# Колпачки с текстом

## Для кнопок с подсветкой и сигнальных ламп



KTC1-9004

1SFC151280V0001



KTC2-9004

1SFC151288V0001



KTC3-9004

1SFC151290V0001



KTC1-9024

1SFC151290V0001



KTC2-9024

1SFC151291V0001



Сигнальная лампа

1SFC151321V0001

Текст /символ	Цвет колпачка	Тип	Код заказа	Масса (1 шт.), кг
<b>Колпачки с текстом для кнопок с подсветкой и сигнальных ламп</b>				
<b>Плоская клавиша</b>				
0	Белый	KTC1-9004	1SFA616901R9004	0.001
	Красный	KTC4-9004	1SFA616904R9004	0.001
	Чёрный	KTC8-9004	1SFA616908R9004	0.001
I	Белый	KTC1-9002	1SFA616901R9002	0.001
	Зелёный	KTC6-9002	1SFA616906R9002	0.001
	Чёрный	KTC8-9002	1SFA616908R9002	0.001
II	Белый	KTC1-9003	1SFA616901R9003	0.001
	Зелёный	KTC6-9003	1SFA616906R9003	0.001
	Чёрный	KTC8-9003	1SFA616908R9003	0.001
III	Белый	KTC1-9028	1SFA616901R9028	0.001
+	Белый	KTC1-9011	1SFA616901R9011	0.001
	Чёрный	KTC8-9011	1SFA616908R9011	0.001
-	Белый	KTC1-9012	1SFA616901R9012	0.001
	Чёрный	KTC8-9012	1SFA616908R9012	0.001
↑	Белый	KTC1-9005	1SFA616901R9005	0.001
	Чёрный	KTC8-9005	1SFA616908R9005	0.001
↔	Белый	KTC1-9015	1SFA616901R9015	0.001
	Чёрный	KTC8-9015	1SFA616908R9016	0.001
↔↔	Белый	KTC1-9016	1SFA616901R9016	0.001
	Чёрный	KTC8-9016	1SFA616908R9016	0.001
→	Белый	KTC1-9017	1SFA616901R9017	0.001
	Чёрный	KTC8-9017	1SFA616908R9017	0.001
↘	Белый	KTC1-9006	1SFA616901R9006	0.001
	Чёрный	KTC8-9018	1SFA616908R9018	0.001
⊕	Белый	KTC1-9018	1SFA616901R9018	0.001
	Чёрный	KTC8-9018	1SFA616908R9018	0.001
●	Белый	KTC1-9019	1SFA616901R9019	0.001
⊙	Белый	KTC1-9020	1SFA616901R9020	0.001
	Чёрный	KTC8-9020	1SFA616908R9020	0.001
☞	Белый	KTC1-9021	1SFA616901R9021	0.001
	Чёрный	KTC8-9021	1SFA616908R9021	0.001
⋈	Белый	KTC1-9023	1SFA616901R9023	0.001
	Белый	KTC1-9024	1SFA616901R9024	0.001
↑	Белый	KTC1-9025	1SFA616901R9025	0.001
	Чёрный	KTC8-9025	1SFA616908R9025	0.001
↓	Белый	KTC1-9026	1SFA616901R9026	0.001
	Чёрный	KTC8-9026	1SFA616908R9026	0.001
↔	Белый	KTC1-9027	1SFA616901R9027	0.001
	Чёрный	KTC8-9027	1SFA616908R9027	0.001
(Текст по заказу клиента (см. стр. 1/7))	Белый	KTC1-9000-L	1SFA616901L9000	0.001
<b>Выступающая клавиша</b>				
0	Белый	KTC2-9004	1SFA616902R9004	0.001
	Красный	KTC5-9004	1SFA616905R9004	0.001
I	Белый	KTC2-9002	1SFA616902R9002	0.001
II	Белый	KTC2-9003	1SFA616902R9003	0.001
III	Белый	KTC2-9028	1SFA616902R9028	0.001
+	Белый	KTC2-9011	1SFA616902R9011	0.001
	Белый	KTC2-9005	1SFA616902R9005	0.001
↑	Белый	KTC2-9015	1SFA616902R9015	0.001
↔	Белый	KTC2-9016	1SFA616902R9016	0.001
↔↔	Белый	KTC2-9006	1SFA616902R9006	0.001
→	Белый	KTC2-9026	1SFA616902R9026	0.001
↓	Белый	KTC2-9026	1SFA616902R9026	0.001
(Текст по заказу клиента (см. стр. 1/7))	Белый	KTC2-9000-L	1SFA616902L9000	0.001
<b>Сигнальная лампа</b>				
0	Белый	KTC3-9004	1SFA616903R9004	0.001
I	Белый	KTC3-9002	1SFA616903R9002	0.001
II	Белый	KTC3-9003	1SFA616903R9003	0.001
↑	Белый	KTC3-9005	1SFA616903R9005	0.001
↔	Белый	KTC3-9006	1SFA616903R9006	0.001
(Текст по заказу клиента (см. стр. 1/7))	Белый	KTC3-9000-L	1SFA616903L9000	0.001

<sup>1)</sup> Для кнопок с подсветкой и сигнальных ламп необходимо использовать только белые колпачки.

# Сигнальные стойки K70 и сигнальные маяки KSB

6



Сигнальные стойки K70 и сигнальные маяки KSB предоставляют заказчикам практически неограниченные возможности по подбору устройств с самым эксклюзивным исполнением вне зависимости от специфики существующих задач.

## Сигнальные стойки K70

- Быстрый монтаж сигнальных элементов с помощью байонетных соединений.
- Простая замена ламп без использования инструментов.
- Возможность гибкого комбинирования сигнальных элементов.
- Возможность установки до 5 элементов или до 10 элементов с использованием кронштейна для 2-сторонний монтаж
- Элементы с высокой степенью защиты IP 54
- Светодиодные элементы с длительным сроком службы.

## Сигнальные маяки KSB

- Вандапоустойчивая конструкция выдерживает механические и атмосферные воздействия при установке в помещениях и под открытым небом.
- Высокая степень защиты IP 65.
- Плафон изготовлен из ударопрочного поликарбоната (до 20 Дж).
- Замена лампы осуществляется через внутреннюю часть блока управления.

## Простота монтажа благодаря использованию системы быстрого крепления

Каждый модуль K 70 комплектуется байонетным соединителем со встроенной системой контактов. Для соединения модулей между собой необходимо совместить соответствующие белые метки и затем осторожно повернуть модули до фиксации.

## Сигнальные стойки и сигнальные маяки

- Сигнальные лампы постоянного свечения
- Сигнальные лампы мигающие
- Сигнальные лампы проблесковые
- Элементы подачи звуковых сигналов
- Светодиодные лампы постоянного свечения
- Светодиодные лампы мигающие
- Светодиодные лампы с вращающимся светом

## Возможные монтажные комбинации

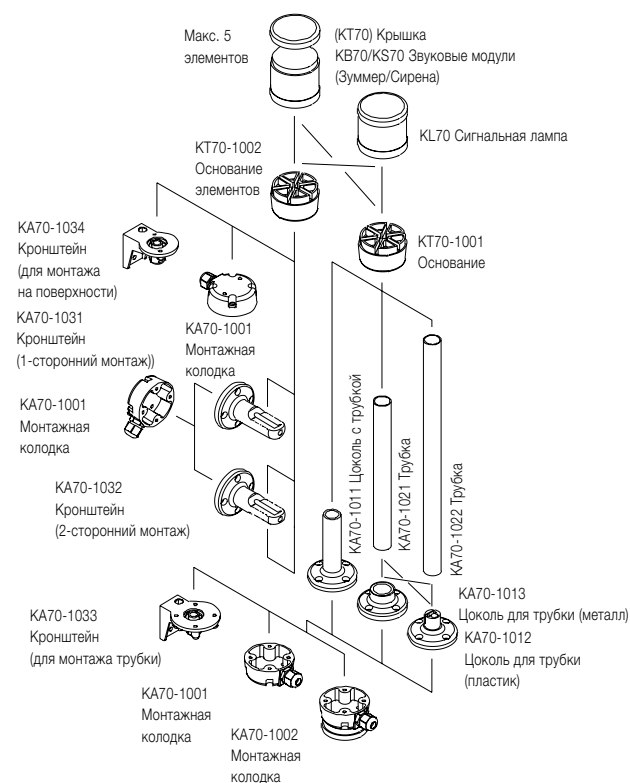



# Сигнальные стойки K70 и сигнальные маяки KSB

## Содержание

### Данные для заказа

Сигнальные стойки K70	6/3
Сигнальные маяки KSB	6/5

### Технические характеристики

Сигнальные стойки K70 и сигнальные маяки KSB	6/6
--	-----

# Сигнальные стойки K70



KL70-401B

1SFA61607R001



KL70-401Y

1SFA61609F001



KA4-102...

1SFA61609F001

6

## Описание

Цвет	● Красный	● Зелёный	● Жёлтый	● Синий	○ Прозрачн.
Замените <input checked="" type="checkbox"/> в типе на	R	G	Y	L	C
Замените <input type="checkbox"/> в коде на	1	2	3	4	8

Описание	Тип	Код заказа	Масса (1 шт.), кг
----------	-----	------------	-------------------

## Световые модули

Доступны в следующих цветах красный, зелёный, жёлтый, синий и прозрачный

Постоянное свечение, 12-240 В AC/DC. Для ламп BA 15d.

Лампа в поставку не включена	KL70-401■	1SFA616070R401□	0.09
Мигающий свет, 24 В AC/DC. Со встроенным светодиодом	KL70-306■	1SFA616070R306□	0.10
Проблесковое свечение, 24 В AC/DC. Со встроенной ксеноновой лампой	KL70-203■	1SFA616070R203□	0.12
Мигающий свет, 115 В AC. Со встроенным светодиодом	KL70-342■	1SFA616070R342□	0.10
Проблесковое свечение, 115 В AC. Со встроенной ксеноновой лампой	KL70-113■	1SFA616070R113□	0.11
Мигающий свет, 230 В AC. Со встроенным светодиодом	KL70-352■	1SFA616070R352□	0.10
Проблесковое свечение, 230 В AC. Со встроенной ксеноновой лампой	KL70-123■	1SFA616070R123□	0.11
Светодиод, постоянное свечение, 24 В AC/DC. Со встроенным светодиодом	KL70-305■	1SFA616070R305□	0.10
Светодиод, вращающийся свет, 24 В AC/DC. Со встроенным светодиодом	KL70-307■	1SFA616070R307□	0.10

Лампы для сигнальных стоек K70. Лампа Ba 15d, 42 мм, макс. 7 Вт для постоянного свечения или мигающего света

24 V, 5 Вт, AC/DC	KA4-1021	1SFA616923R1028	0.009
115 V, 5 Вт, AC/DC	KA4-1118	1SFA616923R1118	0.009
230 V, 5 Вт, AC/DC	KA4-1148	1SFA616923R1148	0.009

Светодиоды для сигнальных стоек K70, Ba 15d, 40 мА

Доступны в следующих цветах красный, зелёный, жёлтый, синий и белый

24 В AC/DC	KA4-102■	1SFA616924R102□	0.009
------------	----------	-----------------	-------

Звуковые модули. Зуммер 85 дБ, непрерывный или пульсирующий сигнал, регулируемый

24 В AC/DC	KB70-3001	1SFA616071R3001	0.11
115 В AC	KB70-3101	1SFA616071R3101	0.11
230 В AC	KB70-1201	1SFA616071R1201	0.12



# Сигнальные стойки K70



KT70-10...

1SFA61607R001



KA70-1001

1SFA61611R001



KA70-1031

1SFA61612R001

Описание	Тип	Код заказа	Масса (1 шт.), кг
<b>Сирена</b>			
Многофункциональная, 8 различных звуковых тонов, регулируемая громкость 100 дБ, 115 В AC	KS70-1104	1SFA616073R1104	0.13
Многофункциональная, 8 различных звуковых тонов, регулируемая громкость 100 дБ, 230 В AC	KS70-1204	1SFA616073R1204	0.12
Многофункциональная, 7 различных звуковых тонов, регулируемая громкость, 100 дБ, 24 В AC	KS70-2004	1SFA616073R2004	0.12
Многофункциональная, 8 различных звуковых тонов, регулируемая громкость 100 дБ, 24 В AC/DC	KS70-3004	1SFA616073R3004	0.12
Непрерывный сигнал 108 дБ, 24В DC	KS70-2002	1SFA616073R2002	0.15
<b>Основание</b>			
Для монтажа на трубке, крышка в комплекте	KT70-1001	1SFA616075R1001	0.15
Для монтажа на кронштейне или монтажной колодке, крышка в комплекте	KT70-1002	1SFA616075R1002	0.15
<b>Специальные части</b>			
<b>Монтажная колодка</b>			
Вывод кабеля сбоку	KA70-1001	1SFA616077R1001	0.07
Магнитное основание	KA70-1002	1SFA616077R1002	0.07
<b>Цоколь с трубкой</b>			
D=25 мм L=110 мм	KA70-1011	1SFA616077R1011	0.06
<b>Цоколь для трубки</b>			
D=25 мм, пластик	KA70-1012	1SFA616077R1012	0.03
D=25 мм, металл	KA70-1013	1SFA616077R1013	0.32
<b>Трубка, анодированный алюминий</b>			
D=25 мм L=250 мм	KA70-1021	1SFA616077R1021	0.08
D=25 мм L=400 мм	KA70-1022	1SFA616077R1022	0.12
D=25 мм L=800 мм	KA70-1023	1SFA616077R1023	0.24
<b>Кронштейн</b>			
1-сторонний монтаж	KA70-1031	1SFA616077R1031	0.07
2-сторонний монтаж	KA70-1032	1SFA616077R1032	0.07
Для монтажа на трубке	KA70-1033	1SFA616077R1033	0.07
Для монтажа на поверхности	KA70-1034	1SFA616077R1034	0.07

# Сигнальные маяки KSB



KSB-401G

1SFA616080R001



KASB-100

1SFA616080R001

## Описание

Цвет	● Красный	● Зелёный	● Жёлтый	● Синий	○ Прозрачн.
Замените <input checked="" type="checkbox"/> в типе на	R	G	Y	L	C
Замените <input type="checkbox"/> в коде на	1	2	3	4	8

Описание	Тип	Код заказа	Кол-во в упак.	Масса (1 шт.), кг
----------	-----	------------	----------------	-------------------

### Сигнальные маяки: Доступны в следующих цветах красный, зелёный, жёлтый, синий и прозрачный

Постоянное свечение, 12-240 В AC/DC. Для ламп BA 15d. Лампа в поставку не включена	KSB-401■	1SFA616080R401□	1	0.13
Проблесковое свечение, 24 В DC. Со встроенной ксеноновой лампой	KSB-203■	1SFA616080R203□	1	0.14
Проблесковое свечение, 115 В AC. Со встроенной ксеноновой лампой	KSB-113■	1SFA616080R113□	1	0.14
Проблесковое свечение, 230 В AC. Со встроенной ксеноновой лампой	KSB-123■	1SFA616080R123□	1	0.14

### Сигнальные маяки со встроенными светодиодами: Доступны в следующих цветах красный, зелёный и жёлтый

Светодиод, постоянное свечение, 24 В AC/DC. Со встроенным светодиодом	KSB-305■	1SFA616080R305□	1	0.14
Светодиод, мигающий свет, 24 В AC/DC. Со встроенным светодиодом	KSB-306■	1SFA616080R306□	1	0.14
Светодиод, вращающийся свет, 24 В AC/DC. Со встроенным светодиодом	KSB-307■	1SFA616080R307□	1	0.14

### Специальные части

Антиповоротное устройство	KASB-100	1SFA616087R1000	1	0.005
---------------------------	----------	-----------------	---	-------

### Лампы для сигнальных маяков, макс. 10 Вт. Постоянное свечение. Лампа Ba 15d, 52 мм

12 В, 7 Вт, AC/DC	KA3-1018	1SFA616922R1018	1x10	0.011
24 В, 7 Вт, AC/DC	KA3-1028	1SFA616922R1028	1x10	0.011
115 В, 7 Вт, AC/DC	KA3-1118	1SFA616922R1118	1x10	0.011
220-260 В, 7-10 Вт, AC/DC	KA3-1148	1SFA616922R1148	1x10	0.011

# Технические характеристики Сигнальные стойки K70 и сигнальные маяки KSB

## Сигнальные стойки K70

Технические характеристики			
Корпус и комплектующие	Полиамид, ударопрочный, черный		
Плафон	Поликарбонат, прозрачный		
Монтаж	На основании, для трубы Ø 25 мм, на кронштейне		
Цоколь	В15 d, для ламп макс. 7 Вт		
Подключение	Винтовое, макс. сечение 2,5 мм <sup>2</sup>		
Допустимое количество модулей 2-сторонний кронштейн	Макс. 5 Макс. 10 элементов		
Степени защиты			
Сигнальные лампы	IP 54		
Звуковые сигнальные элементы	IP 54		
Электрические характеристики			
Элемент с постоянным свечением	12-240 В AC/DC		
Патрон лампы В 15 d, макс. 7 Вт	Лампа в поставку не включена.		
<b>Элемент с проблесковым свечением</b>	24 В DC	115 В AC	230 В AC
Частота проблеска	1 Гц	1 Гц	1 Гц
Энергия проблеска	2 Вт с	2 Вт с	2 Вт с
Срок службы	4 x 10 <sup>6</sup> вспышек		
Потребление тока, Для AS-интерфейса	125 мА 80 мА	20 мА	35 мА
Пусковой ток	< 0.5 А при 24 В		
<b>Светодиодный элемент с постоянным свечением</b>	24 В AC/DC	115 В AC	230 В AC
Срок службы	100 000 часов		
Потребление тока	45 мА	25 мА	25 мА
Пусковой ток	< 0.5 А при 24 В		
<b>Светодиодный элемент с мигающим свечением</b>	24 В AC/DC	115 В AC	230 В AC
Срок службы	100 000 часов		
Потребление тока	25 мА	25 мА	25 мА
Пусковой ток	< 0.5 А при 24 В		
Частота мигания	1 Гц	1 Гц	1 Гц
<b>Светодиодный элемент с вращающимся свечением</b>	24 В, AC/DC		
Срок службы	100 000 часов		
Потребление тока	70 мА		
Пусковой ток	< 0.5 А при 24 В		
Частота вращения	прим. 120 об/мин.		
Температура			
Рабочая температура окружающей среды	от -20 до +50 °С		

## Сигнальные маяки KSB

Технические характеристики			
Корпус и комплектующие	Смесь PC/ABS, ударопрочный, черный		
Плафон	Поликарбонат, прозрачный		
Монтаж	Монтаж для Ø 37 мм, (PG 29)		
Цоколь лампы	В 15 d, для ламп макс. 10 Вт		
Замена лампы	С задней стороны при помощи байонетного механизма (лампа в комплект)		
Подключение	Винтовое, макс. сечение 2,5 мм <sup>2</sup>		
Степени защиты	IP 65		
Электрические характеристики			
Элемент с постоянным свечением	макс. 250 В		
Срок службы	100 000 часов		
Цоколь лампы В 15 d, макс. 10 Вт	Лампа в поставку не включена.		
Версия со светодиодом:			
<b>Постоянное свечение</b>	24 В, AC/DC		
Срок службы	100 000 часов		
Потребление тока	45 мА		
<b>Элемент с мигающим свечением</b>	24 В, AC/DC		
Срок службы	100 000 часов		
Потребление тока	25 мА		
<b>Элемент с вращающимся свечением</b>	24 В, AC/DC		
Срок службы	100 000 часов		
Потребление тока	70 мА		
Пусковой ток	< 0.5 А		
Элемент с проблесковым свечением			
Элемент с проблесковым свечением	24 В AC/DC	115 В AC	230 В AC
Частота проблеска	1 Гц	1 Гц	1 Гц
Энергия проблеска	2 Вт с	2 Вт с	2 Вт с
Срок службы	4 x 10 <sup>6</sup> вспышек		
Потребление тока	125 мА	20 мА	35 мА
Пусковой ток	< 0.5 А	< 0.5 А	< 0.5 А
Температура			
Рабочая температура окружающей среды	от -20 до +50 °С		

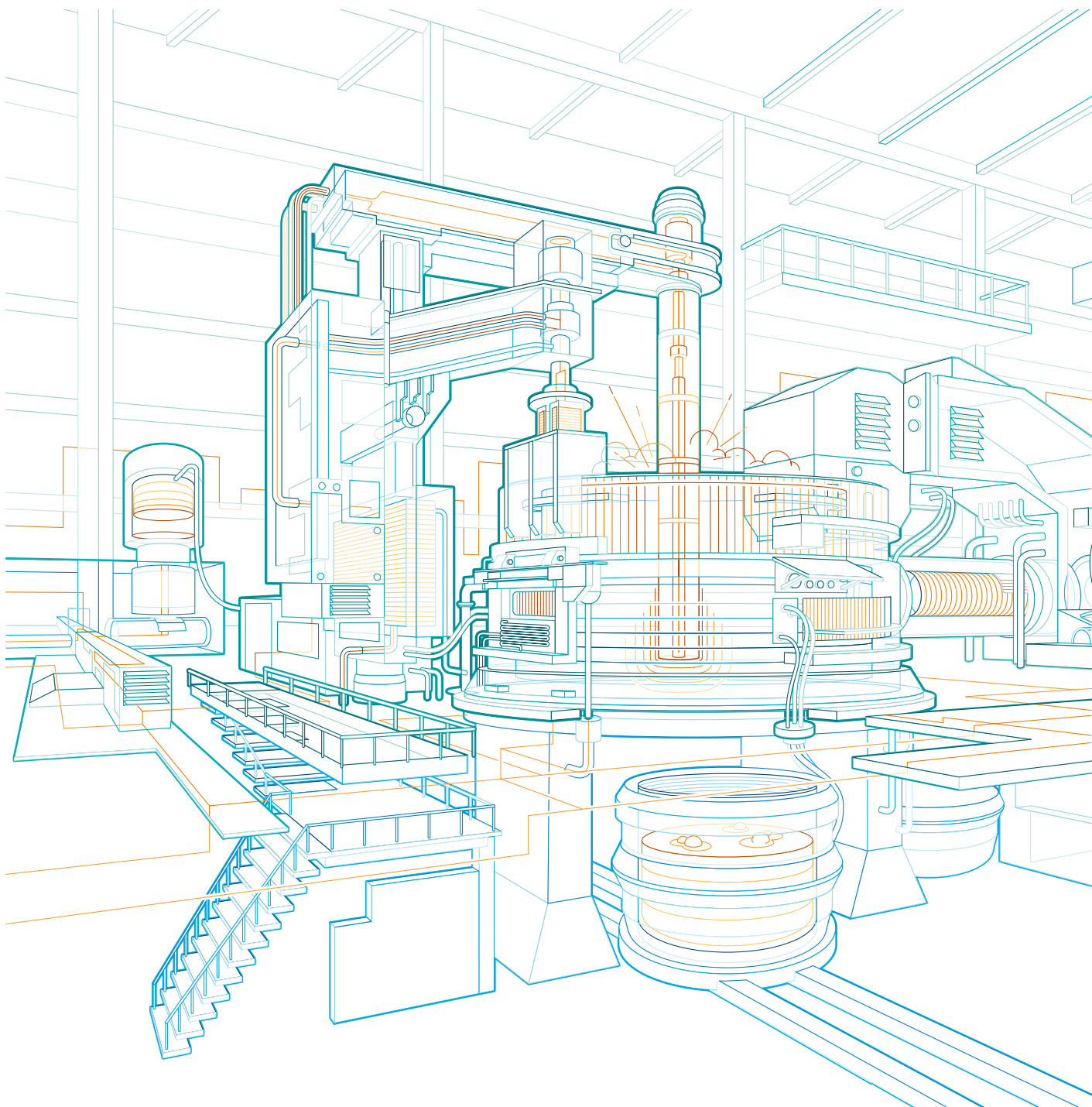

# Габаритные размеры и общие технические характеристики

## Содержание

### Габаритные размеры

Модульная серия	7/3
Прочее	7/4
Компактная серия	7/5
Сигнальные стойки	7/6
Корпусы	7/7

### Общие технические характеристики

Выбор цвета	7/8
Степень защиты	7/9
Расшифровка типа изделия	7/10
Указатель	7/11



# Габаритные размеры Модульная серия

Кнопка

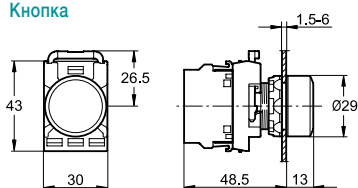

С плоской клавишей

Двойная кнопка

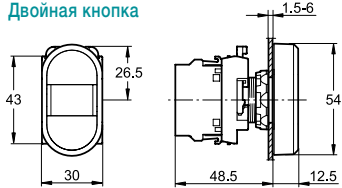

Грибовидная кнопка

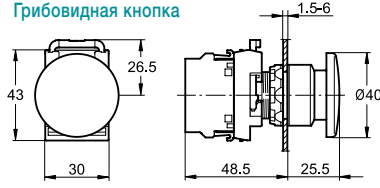

С выступающей клавишей

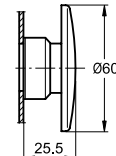
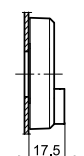

Кнопка аварийной остановки, тип МРМ

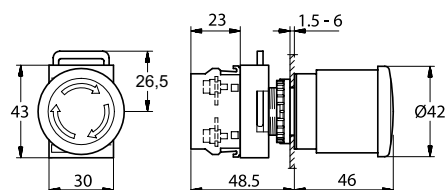

Кнопка аварийной остановки, тип МРЕ

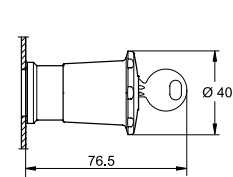
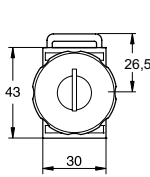
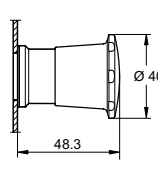
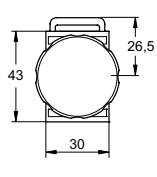
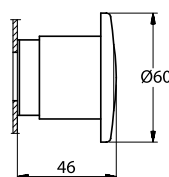
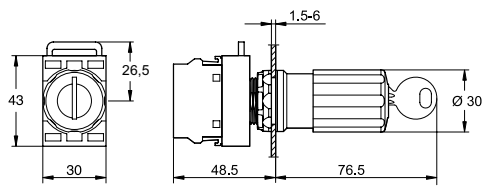
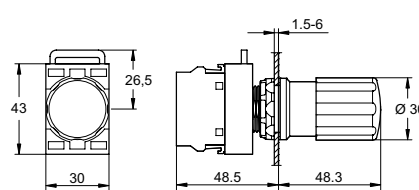

Переключатель

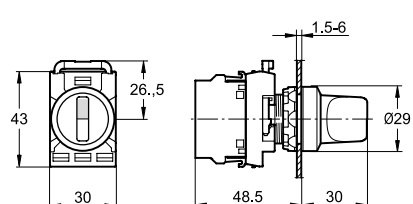

Джойстик

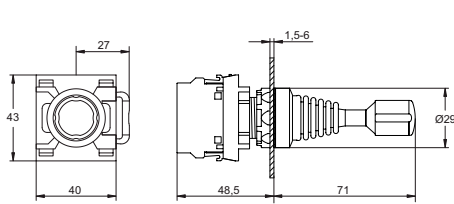

Тумблер

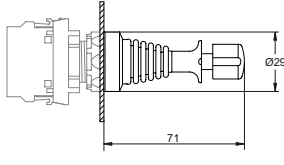
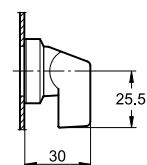
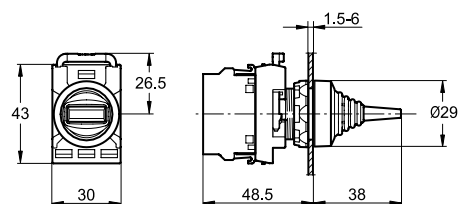

Сигнальная лампа

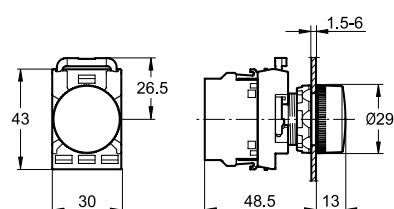

Переключатель с ключом

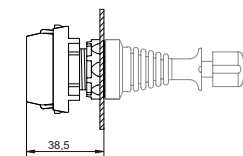
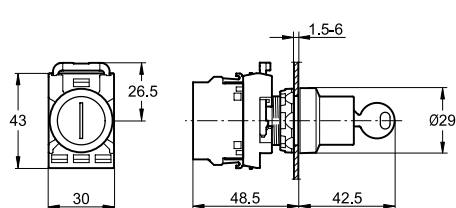

Сигнальная лампа с трансформатором

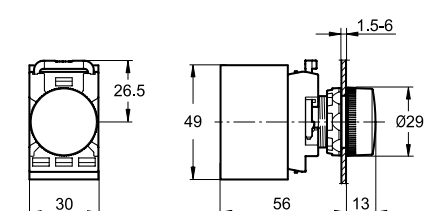

# Габаритные размеры и схемы для сверления отверстий

## Прочее

Кнопка специального назначения

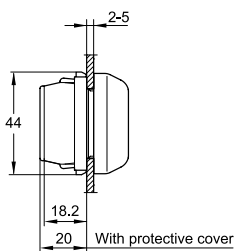
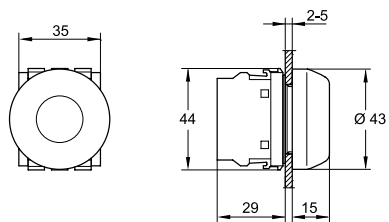

Кнопка сброса

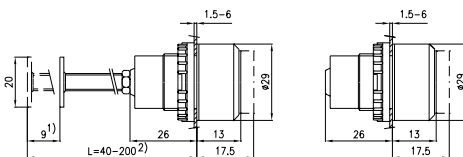

- 1) Длина хода
- 2) Можно отрезать до необходимой длины

Потенциометр

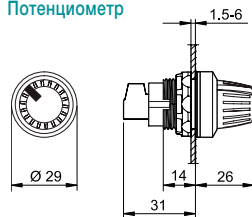

Схемы сверления отверстий для кнопок, переключателей и сигнальных ламп

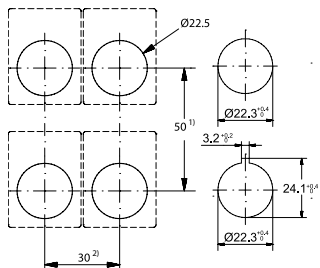

- 1) 55 мм - при использовании шильдика для маркировки высотой 44,5 мм.
- 61 мм - для грибовидной кнопки диаметром 60 мм.
- 2) 37 мм - при использовании шильдика со вставкой.

Схема сверления отверстий для двойной кнопки



Схема сверления отверстий для адаптера размером 30 мм



Контактный блок (для фронтальной установки)

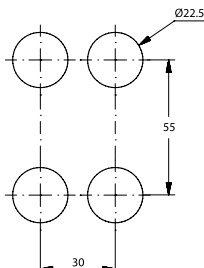
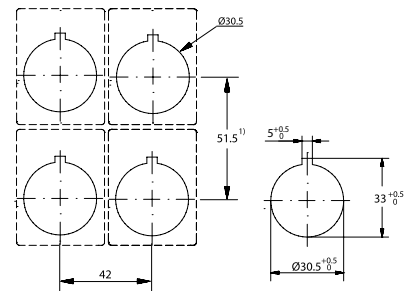
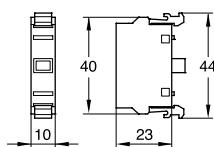

Микроконтактный блок (для фронтальной установки)



Ламповый блок (для фронтальной установки)

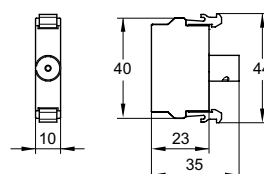

Трансформатор

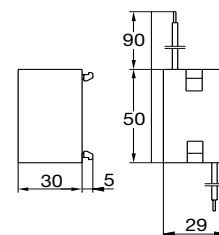

Защитный кожух для кнопки аварийной остановки Модульная серия

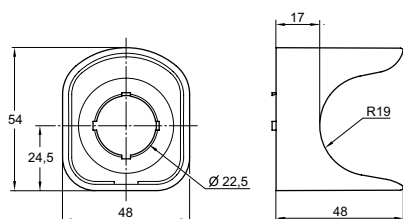

Защитный кожух для кнопки аварийной остановки Компактная серия

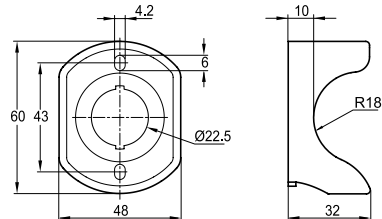

# Габаритные размеры Компактная серия

## Кнопка

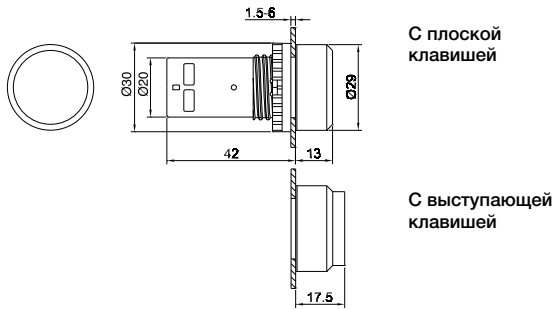

## Переключатель

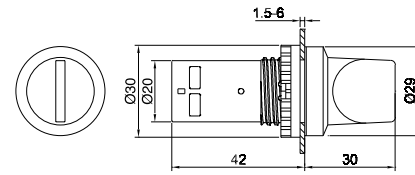

## Сигнальная лампа CL2

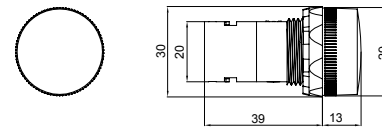

## Heavy duty

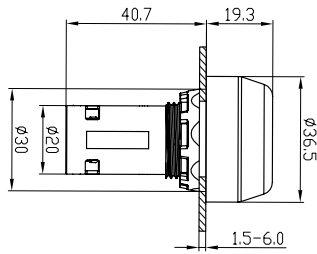

7

## Кнопки аварийной остановки СЕЗР/СЕ4Р (отпускание вытягиванием)

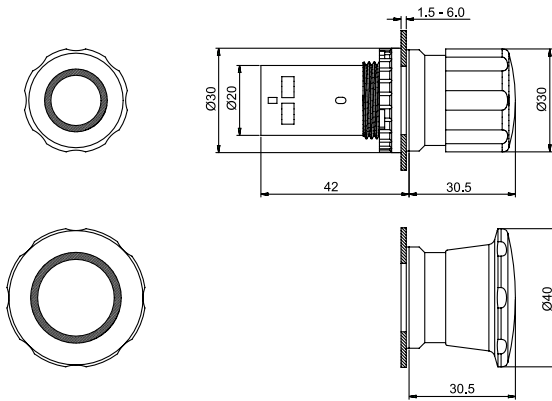

## СЕЗТ/СЕ4Т (отпускание поворачиванием)

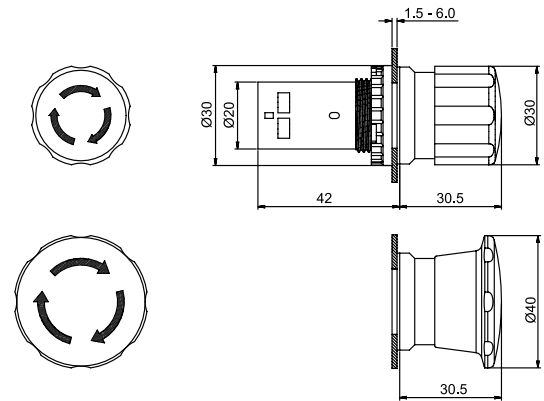

## СЕЗК1/СЕ4К1

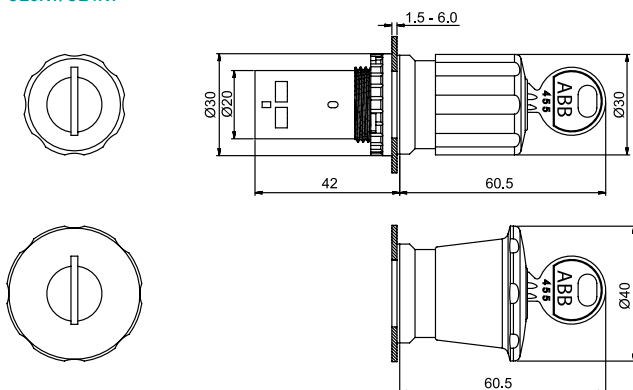

## Зуммер

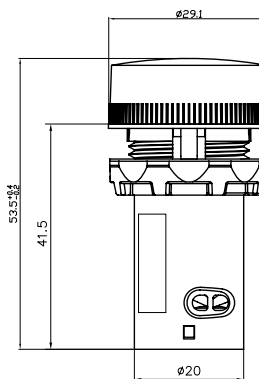

## Грибовидная кнопка

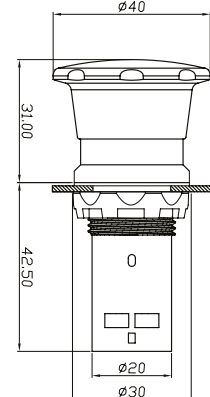

# Габаритные размеры и схемы для сверления отверстий Сигнальные стойки

Сигнальная стойка K70

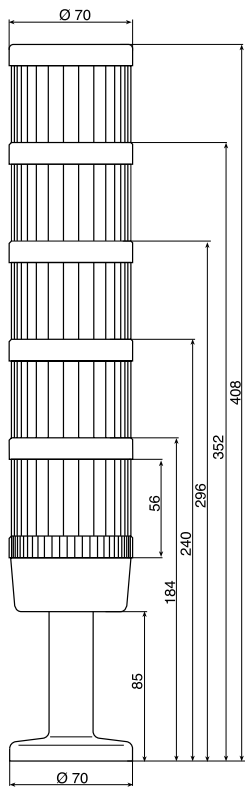

Цоколь со встроенной трубкой

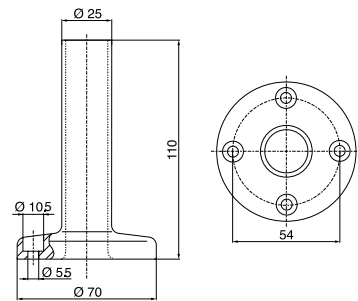

Кронштейн для двустороннего монтажа

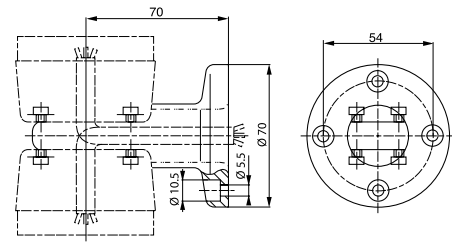

Цоколь для трубки, пластик

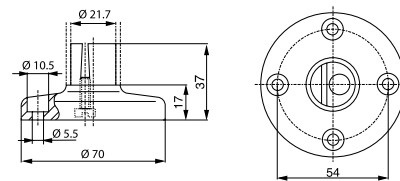

Цоколь для трубки, металл

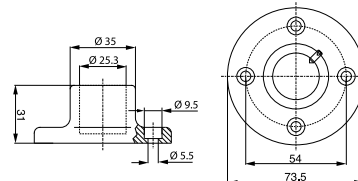

Звуковой модуль



Схема сверления отверстий  
для сигнальных стоек K70



Схема сверления отверстий  
для сигнальных маяков

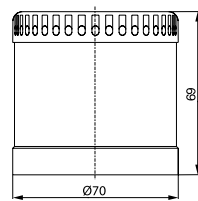

Кронштейн для монтажа на трубе

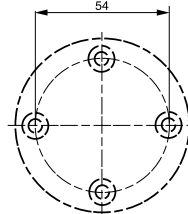
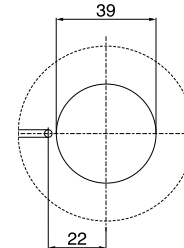
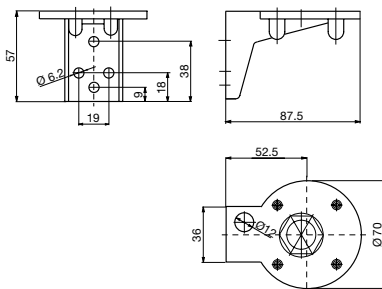

Монтажная колодка с боковым выводом кабеля

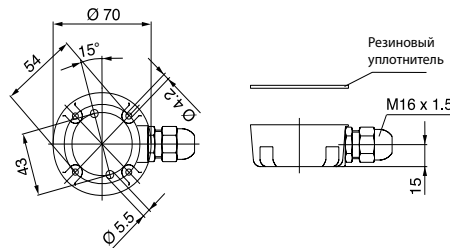

Сигнальные маяки KSB

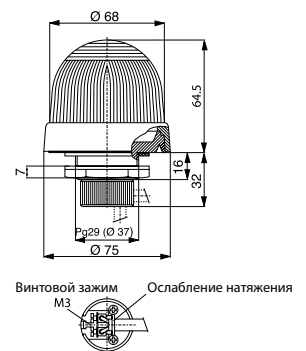

Кронштейн для монтажа на поверхности

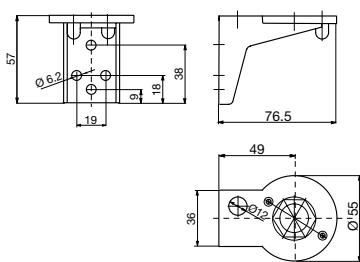

Кронштейн для одностороннего монтажа

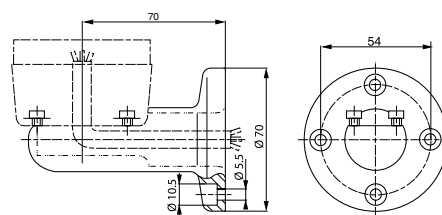

Монтажная колодка с магнитным цоколем

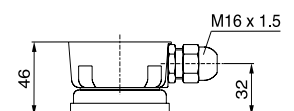

# Габаритные размеры Корпусы

## Пластиковые корпуса

### 1 место

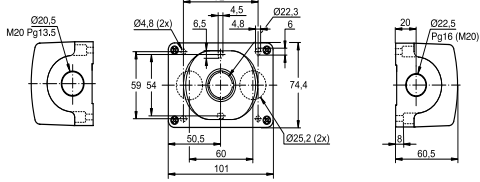

### 2 места

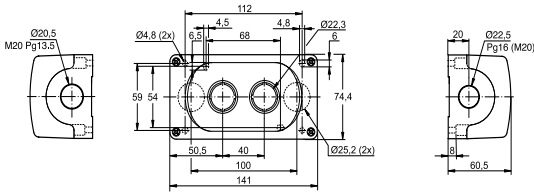

### 3 места

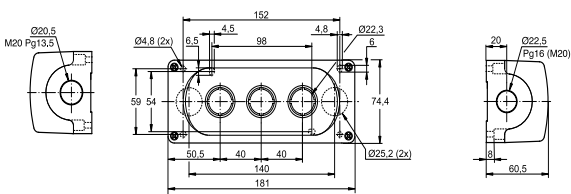

### 4 места

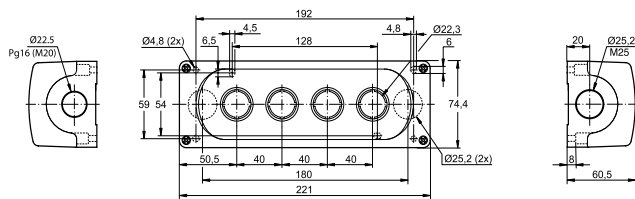

### 6 мест

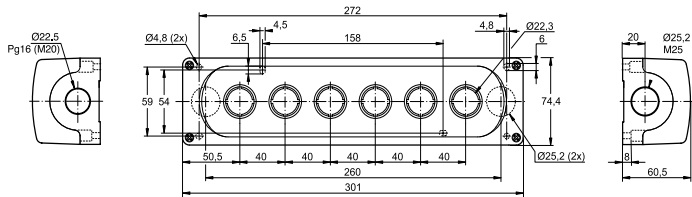

## Металлические корпуса

### 1 место

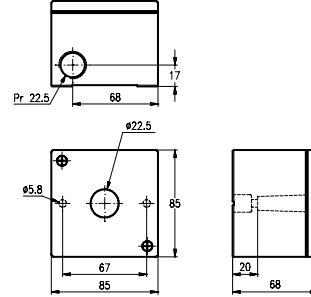

### 2 или 3 места

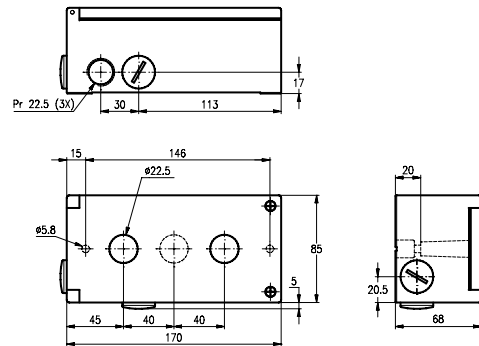

### 4 или 6 мест

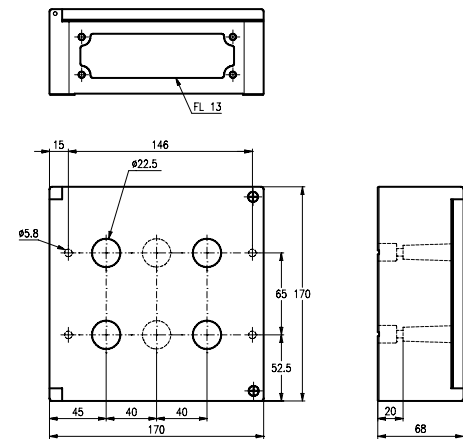

## Пластиковый корпус для компактной серии

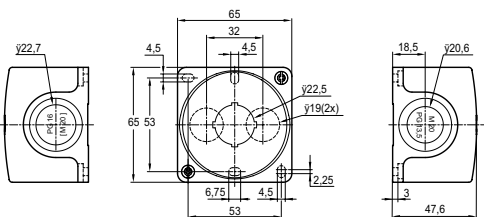

# Выбор цвета

## Выбор цвета согласно IEC 60 073

Стандарт IEC 60 073 (ГОСТ Р МЭК 60073) определяет принципы кодирования для индикаторов и исполнительных механизмов и дает рекомендации относительно использования цветов. Ниже приводится выдержка из стандарта. Более подробную информацию смотрите в стандарте.

### Значения цвета – Основные принципы

Цвет	Безопасность персонала или окружающей среды	Условия технологического процесса	Состояние оборудования
● Красный	Опасность	Авария	Неисправность
● Жёлтый	Предупреждение / предостережение	Ненормальное	Ненормальное
● Зелёный	Безопасность	Нормальное	Нормальное
● Синий	Предписывающее значение		
○● Белый, серый, чёрный	Специального значения нет		

### Рукоятки управления без подсветки

Аварийные рукоятки управления

Рукоятки управления АВАРИЙНАЯ ОСТАНОВКА / ВЫКЛ. обозначаются КРАСНЫМ цветом

### Рукоятки управления СТОП / ВЫКЛ

Для рукояток управления СТОП / ВЫКЛ. используются БЕЛЫЙ, СЕРЫЙ и ЧЕРНЫЙ цвета, с предпочтительным ЧЕРНЫМ цветом. Допускается также использование КРАСНОГО цвета. ЗЕЛЕНый цвет не применяется.

### Рукоятки управления ПУСК / ВКЛ.

Для рукояток управления ПУСК / ВКЛ., которые обеспечивают замыкание цепи и включение оборудования, предпочтительно применять БЕЛЫЙ, СЕРЫЙ и ЧЕРНЫЙ цвета, с преимущественным использованием БЕЛОГО цвета. Допускается также применение ЗЕЛЕНОГО цвета. КРАСНЫЙ цвет не используется.

### Использование БЕЛОГО и ЧЕРНОГО цветов в особых случаях

В случае использования БЕЛОГО и ЧЕРНОГО цветов для обозначения рукояток управления ПУСК / ВКЛ. и СТОП / ВЫКЛ., БЕЛЫЙ цвет применяется для обозначения рукояток управления ПУСК / ВКЛ., а ЧЕРНЫЙ цвет - для рукояток управления СТОП / ВЫКЛ.

### Рукоятки управления, используемые поочередно для операций ПУСК и СТОП или ВКЛ. и ВЫКЛ.

Если рукоятки управления используются поочередно несколько раз для операций ПУСК / ВКЛ. и СТОП / ВЫКЛ., предпочтительными цветами для них являются БЕЛЫЙ, СЕРЫЙ и ЧЕРНЫЙ.

ЖЕЛТЫЙ и ЗЕЛЕНый цвета не применяются. КРАСНЫЙ цвет используется только в том случае, когда одна и та же рукоятка управления, кроме кнопок, применяется как для операций АВАРИЙНОЙ ОСТАНОВКИ / ВЫКЛ., так и для нормальной эксплуатации. БЕЛЫЙ, СЕРЫЙ и ЧЕРНЫЙ являются предпочтительными цветами для рукояток управления, при включении которых начинается движение, а при отпуске - происходит остановка (например, медленное или толчковое перемещение). Допускается также применение ЗЕЛЕНОГО цвета. КРАСНЫЙ цвет не используется.

### Элементы управления СБРОС

Рукоятки управления СБРОС (используемые, например, с реле защиты) имеют СИНИЙ, БЕЛЫЙ, СЕРЫЙ или ЧЕРНЫЙ цвет, кроме рукояток управления СБРОС, выполняющих функции СТОП / ВЫКЛ. Цвет таких рукояток управления операциями СТОП / ВЫКЛ. должен соответствовать цвету рукояток управления СТОП / ВЫКЛ., как указано выше.





# Степени защиты

В промышленной установке степень защиты, необходимая для электрического оборудования, зависит от характеристик окружающей среды. Степень защиты, обеспечиваемая корпусом оборудования или шкафом, в котором установлено оборудование, выражается кодом IP, указывающим уровень защиты от доступа к опасным частям, проникновения посторонних предметов и/или проникновения воды, в соответствии со Стандартами IEC 60529, IEC 60947-1 (ГОСТ Р 50030.1).

Кроме обозначения IP в код входят две цифры, за которыми следуют две дополнительные буквы (при необходимости). Краткое описание элементов кода IP приводится ниже.

Код IP...	Цифры или буквы	Защита оборудования	Защита персонала
Первая цифра		От проникновения посторонних частиц/предметов	От соприкосновения с опасными частями:
	0	Нет защиты	Нет защиты
	1	Диаметр > 50 мм	Тыльная сторона ладони
	2	Диаметр > 12.5 мм	Палец
	3	Диаметр > 2.5 мм	Инструмент
	4	Диаметр > 1 мм	Проводник
	5	Частичная защита от пыли	Проводник
	6	Полная защита от пыли	Проводник
Вторая цифра		От проникновения влаги	
	0	Нет защиты	
	1	Вертикально падающие капли	
	2	Капли воды, падающие под углом < 15° от вертикали	
	3	Дождевые струи под углом < 60° от вертикали	
	4	Брызги воды с любого направления	
	5	Слабые струи воды	
	6	Сильные струи воды	
	7	Кратковременное погружение в воду	
	8	Постоянное погружение в воду	
	9K*	Струя воды с высоким давлением и с высокой температурой	

Примечание: тип корпуса или шкафа, в котором должно быть установлено оборудование, следует выбирать с учетом степени защиты.

\* Согласно DIN 40050-9

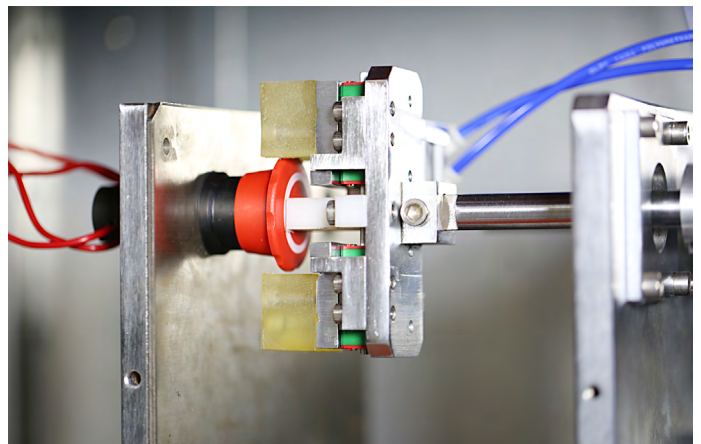



# Расшифровка типа изделия

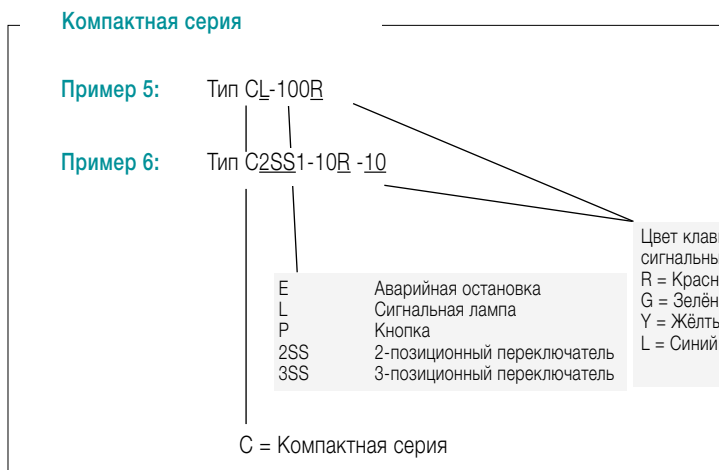
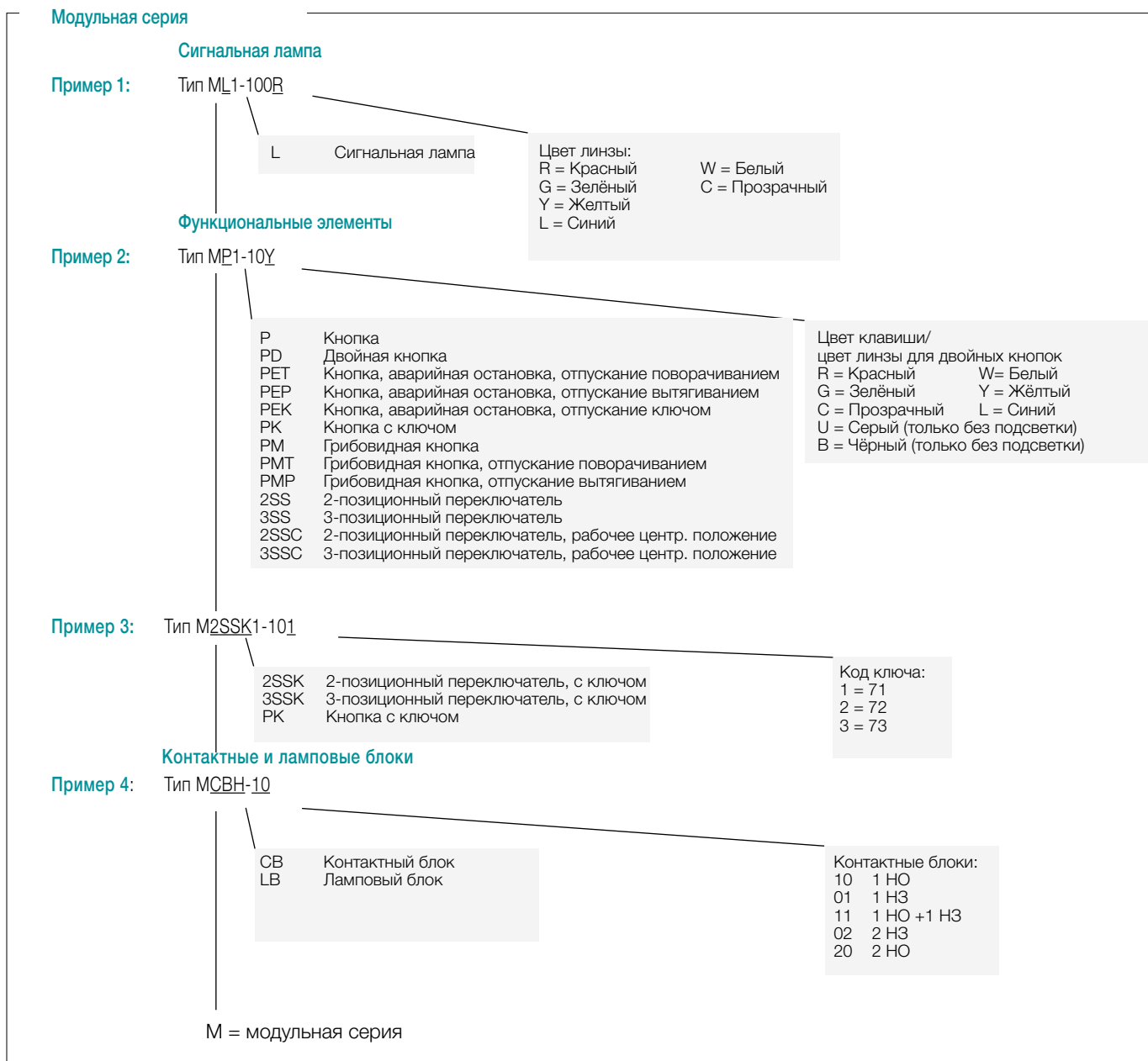

# Указатель

## Типа и кодов для заказа

Тип	Код для заказа	Стр.	Тип	Код для заказа	Стр.	Тип	Код для заказа	Стр.
-	1SFA611930R1252	2 / 15	C2SS1-30-01	1SFA619200R304	3 / 6	CE4K1-10B-11	1SFA619552R1076	3 / 7
-	1SFA616915L1038	5 / 5	C2SS1-30-02	1SFA619200R305	3 / 6	CE4K1-10R-02	1SFA619552R1051	3 / 7
-	1SFA616915R1005	5 / 5	C2SS1-30-10	1SFA619200R301	3 / 6	CE4K1-10R-11	1SFA619552R1071	3 / 7
-	1SFA616915R1038	5 / 5	C2SS1-30-11	1SFA619200R307	3 / 6	CE4P-10B-11	1SFA619551R1076	3 / 7
-	4950512-1	2 / 26	C2SS1-30-20	1SFA619200R302	3 / 6	CE4P-10R-02	1SFA619551R1051	3 / 7
-	4950512-2	2 / 26	C2SS2-30-01	1SFA619201R304	3 / 6	CE4P-10R-11	1SFA619551R1071	3 / 7
-	4950512-3	2 / 26	C2SS2-30-02	1SFA619201R305	3 / 6	CE4T-10B-11	1SFA619550R1076	3 / 7
-	53960543-1	4 / 6	C2SS2-30-10	1SFA619201R301	3 / 6	CE4T-10R-01	1SFA619550R1041	3 / 7
-	5911086-11	2 / 26	C2SS2-30-11	1SFA619201R307	3 / 6	CE4T-10R-02	1SFA619550R1051	3 / 7
-	5911086-11	3 / 10	C2SS2-30-20	1SFA619201R302	3 / 6	CE4T-10R-11	1SFA619550R1071	3 / 7
-	5911086-12	2 / 26	C2SS3-30-01	1SFA619202R304	3 / 6	CEP1-0	1SFA619811R1000	4 / 3
-	5911086-12	3 / 10	C2SS3-30-02	1SFA619202R305	3 / 6	CEP1-1001	1SFA619811R1001	4 / 8
-	5911086-13	2 / 26	C2SS3-30-10	1SFA619202R301	3 / 6	CEP1-1002	1SFA619811R1002	4 / 8
-	5911086-13	3 / 10	C2SS3-30-11	1SFA619202R307	3 / 6	CEP1-2001	1SFA619811R2001	4 / 8
-	5911086-14	2 / 26	C2SS3-30-20	1SFA619202R302	3 / 6	CEP1-2002	1SFA619811R2002	4 / 8
-	5911086-14	3 / 10	C3SS1-30-02	1SFA619210R305	3 / 6	CEPY1-0	1SFA619821R1000	4 / 3
-	5911086-4	2 / 26	C3SS1-30-11	1SFA619210R307	3 / 6	CEPY1-1001	1SFA619821R1001	4 / 8
-	5911086-4	3 / 10	C3SS1-30-20	1SFA619210R302	3 / 6	CEPY1-1002	1SFA619821R1002	4 / 8
-	5911086-5	2 / 26	C3SS2-30-02	1SFA619211R305	3 / 6	CEPY1-1006	1SFA619821R1006	4 / 8
-	5911086-5	3 / 10	C3SS2-30-11	1SFA619211R307	3 / 6	CEPY1-2001	1SFA619821R2001	4 / 8
-	SK1704536	4 / 7	C3SS2-30-20	1SFA619211R302	3 / 6	CEPY1-2002	1SFA619821R2002	4 / 8
-	SK1707685	4 / 7	C3SS3-30-02	1SFA619212R305	3 / 6	CL-100	1SFA619402R100	3 / 6
-	SK1707686	4 / 7	C3SS3-30-11	1SFA619212R307	3 / 6	CL2-501C	1SFA619403R5018	3 / 5
-	SK1707687	4 / 7	C3SS3-30-20	1SFA619212R302	3 / 6	CL2-501G	1SFA619403R5012	3 / 5
-	SK172105-AA	4 / 7	C3SS7-30-02	1SFA619216R305	3 / 6	CL2-501L	1SFA619403R5014	3 / 5
-	SK172105-AD	4 / 7	C3SS7-30-11	1SFA619216R307	3 / 6	CL2-501R	1SFA619403R5011	3 / 5
-	SK172105-AE	4 / 7	C3SS7-30-20	1SFA619216R302	3 / 6	CL2-501Y	1SFA619403R5013	3 / 5
-	SK172105-AF	4 / 7	CA1-8053	1SFA619920R8053	4 / 3	CL2-502C	1SFA619403R5028	3 / 5
-	SK1750152	4 / 7	CA1-8054	1SFA619920R8054	4 / 3	CL2-502G	1SFA619403R5022	3 / 5
-	SK175919-3	4 / 7	CA1-8075	1SFA619920R8075	3 / 10	CL2-502L	1SFA619403R5024	3 / 5
-	SK615512-1	2 / 24	CA1-8077	1SFA619920R8077	3 / 11	CL2-502R	1SFA619403R5021	3 / 5
-	SK615512-1	3 / 11	CA1-8078	1SFA619920R8078	3 / 11	CL2-502Y	1SFA619403R5023	3 / 5
-	SK615516-1	4 / 6	CA1-8080	1SFA619920R8080	3 / 10	CL2-506C	1SFA619403R5068	3 / 5
-	SK615546-2	5 / 5	CA6-1026	1SFA619930R3026	5 / 5	CL2-506G	1SFA619403R5062	3 / 5
-	SK615546-8	5 / 5	CA6-1027	1SFA619930R3027	5 / 5	CL2-506L	1SFA619403R5064	3 / 5
-	SK615550-29	5 / 6	CB1-600G	1SFA619600R6002	3 / 8	CL2-506R	1SFA619403R5061	3 / 5
-	SK615550-44	5 / 6	CB1-601G	1SFA619600R6012	3 / 8	CL2-506Y	1SFA619403R5063	3 / 5
-	SK615550-61	5 / 6	CB1-602G	1SFA619600R6022	3 / 8	CL2-507C	1SFA619403R5078	3 / 5
-	SK615550-62	5 / 6	CB1-603G	1SFA619600R6032	3 / 8	CL2-507G	1SFA619403R5072	3 / 5
-	SK615550-63	5 / 6	CB1-610R	1SFA619600R6101	3 / 8	CL2-507L	1SFA619403R5074	3 / 5
-	SK615550-80	5 / 6	CB1-610Y	1SFA619600R6103	3 / 8	CL2-507R	1SFA619403R5071	3 / 5
-	SK615550-81	5 / 6	CB1-611R	1SFA619600R6111	3 / 8	CL2-507Y	1SFA619403R5073	3 / 5
-	SK615552-13	5 / 6	CB1-611Y	1SFA619600R6113	3 / 8	CL2-513C	1SFA619403R5138	3 / 5
-	SK615552-14	5 / 6	CB1-612R	1SFA619600R6121	3 / 8	CL2-513G	1SFA619403R5132	3 / 5
-	SK615552-15	5 / 6	CB1-612Y	1SFA619600R6123	3 / 8	CL2-513L	1SFA619403R5134	3 / 5
-	SK615552-16	5 / 6	CB1-613R	1SFA619600R6131	3 / 8	CL2-513R	1SFA619403R5131	3 / 5
-	SK615552-17	5 / 6	CB1-613Y	1SFA619600R6133	3 / 8	CL2-513Y	1SFA619403R5133	3 / 5
-	SK615552-18	5 / 6	CB1-620B	1SFA619600R6206	3 / 8	CL2-515C	1SFA619403R5158	3 / 5
-	SK615552-20	5 / 6	CB1-621B	1SFA619600R6216	3 / 8	CL2-515G	1SFA619403R5152	3 / 5
-	SK615552-21	5 / 6	CB1-622B	1SFA619600R6226	3 / 8	CL2-515L	1SFA619403R5154	3 / 5
-	SK615552-22	5 / 6	CB1-623B	1SFA619600R6236	3 / 8	CL2-515R	1SFA619403R5151	3 / 5
-	SK615552-23	5 / 6	CB1-630B	1SFA619600R6306	3 / 8	CL2-515Y	1SFA619403R5153	3 / 5
-	SK615552-24	5 / 6	CB1-631B	1SFA619600R6316	3 / 8	CL2-520C	1SFA619403R5208	3 / 5
-	SK615552-25	5 / 6	CB1-632B	1SFA619600R6326	3 / 8	CL2-520G	1SFA619403R5202	3 / 5
-	SK615552-27	5 / 6	CB1-633B	1SFA619600R6336	3 / 8	CL2-520L	1SFA619403R5204	3 / 5
-	SK615552-28	5 / 6	CE3K1-10B-11	1SFA619502R3076	3 / 7	CL2-520R	1SFA619403R5201	3 / 5
-	SK615552-29	5 / 6	CE3K1-10R-02	1SFA619502R3051	3 / 7	CL2-520Y	1SFA619403R5203	3 / 5
-	SK615552-30	5 / 6	CE3K1-10R-11	1SFA619502R3071	3 / 7	CL2-523C	1SFA619403R5238	3 / 5
-	SK615552-31	5 / 6	CE3P-10B-11	1SFA619501R3076	3 / 7	CL2-523G	1SFA619403R5232	3 / 5
-	SK615552-32	5 / 6	CE3P-10R-02	1SFA619501R3051	3 / 7	CL2-523L	1SFA619403R5234	3 / 5
-	SK615552-39	5 / 6	CE3P-10R-11	1SFA619501R3071	3 / 7	CL2-523R	1SFA619403R5231	3 / 5
-	SK615552-40	5 / 6	CE3T-10B-11	1SFA619500R3076	3 / 7	CL2-523Y	1SFA619403R5233	3 / 5
-	SK615552-60	5 / 6	CE3T-10R-01	1SFA619500R3041	3 / 7	CL2-542C	1SFA619403R5428	3 / 5
-	SK615562-12	5 / 6	CE3T-10R-02	1SFA619500R3051	3 / 7	CL2-542G	1SFA619403R5422	3 / 5
-	SK615562-18	5 / 6	CE3T-10R-11	1SFA619500R3071	3 / 7	CL2-542L	1SFA619403R5424	3 / 5
-	SK615562-27	5 / 6				CL2-542R	1SFA619403R5421	3 / 5
-	SK615562-82	5 / 6				CL2-542Y	1SFA619403R5423	3 / 5
-	SK615562-83	5 / 6				CL2-620R	1SFA619403R6201	3 / 5
-	SK615562-87	2 / 15				CL2-623C	1SFA619403R6238	3 / 5
-	SK615562-88	2 / 15				CL2-623G	1SFA619403R6232	3 / 5
-	SK616016-2	2 / 24				CL2-623L	1SFA619403R6234	3 / 5
-	SK616016-2	3 / 11				CL2-623R	1SFA619403R6231	3 / 5
-	SK616021-71	2 / 23				CL2-623Y	1SFA619403R6233	3 / 5
-	SK616021-71	3 / 11				CP1-30-01	1SFA619100R304	3 / 3
-	SK616021-72	2 / 23				CP1-30-02	1SFA619100R305	3 / 3
-	SK616021-73	2 / 23				CP1-30-10	1SFA619100R301	3 / 3



# Указатель Типа и кодов для заказа

Тип	Код для заказа	Стр.	Тип	Код для заказа	Стр.	Тип	Код для заказа	Стр.
CP1-30-11	1SFA619100R307	3 / 3	KA1-8072	1SFA616920R8072	3 / 10	KA2-2142	1SFA616921R2142	2 / 25
CP1-30-20	1SFA619100R302	3 / 3	KA1-8073	1SFA616920R8073	2 / 23	KA2-2142	1SFA616921R2142	3 / 9
CP1-11-01	1SFA619100R114	3 / 4	KA1-8073	1SFA616920R8073	3 / 10	KA2-2143	1SFA616921R2143	2 / 25
CP1-11-10	1SFA619100R111	3 / 4	KA1-8077	1SFA616920R8077	2 / 24	KA2-2143	1SFA616921R2143	3 / 9
CP1-12-01	1SFA619100R124	3 / 4	KA1-8079	1SFA616920R8079	2 / 24	KA2-2144	1SFA616921R2144	2 / 25
CP1-12-10	1SFA619100R121	3 / 4	KA1-808	1SFA616920R808	2 / 26	KA2-2144	1SFA616921R2144	3 / 9
CP1-13-01	1SFA619100R134	3 / 4	KA1-8080	1SFA616920R8080	2 / 24	KA2-2145	1SFA616921R2145	2 / 25
CP1-13-10	1SFA619100R131	3 / 4	KA1-8087	1SFA616920R8087	3 / 11	KA2-2145	1SFA616921R2145	3 / 9
CP2-30-01	1SFA619101R304	3 / 3	KA1-809	1SFA616920R809	2 / 26	KA2-2221	1SFA616921R2221	2 / 25
CP2-30-02	1SFA619101R305	3 / 3	KA1-8097	1SFA616920R8097	3 / 11	KA2-2221	1SFA616921R2221	3 / 9
CP2-30-10	1SFA619101R301	3 / 3	KA1-810	1SFA616920R810	2 / 26	KA2-2222	1SFA616921R2222	2 / 25
CP2-30-11	1SFA619101R307	3 / 3	KA1-811	1SFA616920R811	2 / 26	KA2-2222	1SFA616921R2222	3 / 9
CP2-30-20	1SFA619101R302	3 / 3	KA1-8120	1SFA616920R8120	5 / 3	KA2-2223	1SFA616921R2223	2 / 25
CP2-11-01	1SFA619101R134	3 / 4	KA1-8121	1SFA616920R8121	5 / 3	KA2-2223	1SFA616921R2223	3 / 9
CP2-11-10	1SFA619101R111	3 / 4	KA2-2011	1SFA616921R2011	2 / 25	KA2-2224	1SFA616921R2224	2 / 25
CP2-12-01	1SFA619101R124	3 / 4	KA2-2011	1SFA616921R2011	3 / 9	KA2-2224	1SFA616921R2224	3 / 9
CP2-12-10	1SFA619101R121	3 / 4	KA2-2012	1SFA616921R2012	2 / 25	KA2-2225	1SFA616921R2225	2 / 25
CP2-13-01	1SFA619101R134	3 / 4	KA2-2012	1SFA616921R2012	3 / 9	KA2-2225	1SFA616921R2225	3 / 9
CP2-13-10	1SFA619101R131	3 / 4	KA2-2013	1SFA616921R2013	2 / 25	KA2-2231	1SFA616921R2231	2 / 25
CP3-30-01	1SFA619102R304	3 / 3	KA2-2013	1SFA616921R2013	3 / 9	KA2-2231	1SFA616921R2231	3 / 9
CP3-30-02	1SFA619102R305	3 / 3	KA2-2014	1SFA616921R2014	2 / 25	KA2-2232	1SFA616921R2232	2 / 25
CP3-30-10	1SFA619102R301	3 / 3	KA2-2014	1SFA616921R2014	3 / 9	KA2-2232	1SFA616921R2232	3 / 9
CP3-30-11	1SFA619102R307	3 / 3	KA2-2015	1SFA616921R2015	2 / 25	KA2-2233	1SFA616921R2233	2 / 25
CP3-30-20	1SFA619102R302	3 / 3	KA2-2015	1SFA616921R2015	3 / 9	KA2-2233	1SFA616921R2233	3 / 9
CP3-11-01	1SFA619102R114	3 / 4	KA2-2021	1SFA616921R2021	2 / 25	KA2-2234	1SFA616921R2234	2 / 25
CP3-11-10	1SFA619102R111	3 / 4	KA2-2021	1SFA616921R2021	3 / 9	KA2-2234	1SFA616921R2234	3 / 9
CP3-12-01	1SFA619102R124	3 / 4	KA2-2022	1SFA616921R2022	2 / 25	KA2-2235	1SFA616921R2235	2 / 25
CP3-12-10	1SFA619102R121	3 / 4	KA2-2022	1SFA616921R2022	3 / 9	KA2-2235	1SFA616921R2235	3 / 9
CP3-13-01	1SFA619102R134	3 / 4	KA2-2023	1SFA616921R2023	2 / 25	KA3-1018	1SFA616922R1018	6 / 5
CP3-13-10	1SFA619102R131	3 / 4	KA2-2023	1SFA616921R2023	3 / 9	KA3-1028	1SFA616922R1028	6 / 5
CP4-30-01	1SFA619103R304	3 / 3	KA2-2024	1SFA616921R2024	2 / 25	KA3-1118	1SFA616922R1118	6 / 5
CP4-30-02	1SFA619103R305	3 / 3	KA2-2024	1SFA616921R2024	3 / 9	KA3-1148	1SFA616922R1148	6 / 5
CP4-30-10	1SFA619103R301	3 / 3	KA2-2025	1SFA616921R2025	2 / 25	KA4-102	1SFA616923R102	6 / 3
CP4-30-11	1SFA619103R307	3 / 3	KA2-2025	1SFA616921R2025	3 / 9	KA4-1021	1SFA616923R1028	6 / 3
CP4-30-20	1SFA619103R302	3 / 3	KA2-2031	1SFA616921R2031	2 / 25	KA4-1118	1SFA616923R1118	6 / 3
CP4-11-01	1SFA619103R114	3 / 4	KA2-2031	1SFA616921R2031	3 / 9	KA4-1148	1SFA616923R1148	6 / 3
CP4-11-10	1SFA619103R111	3 / 4	KA2-2032	1SFA616921R2032	2 / 25	KA70-1001	1SFA616077R1001	6 / 4
CP4-12-01	1SFA619103R124	3 / 4	KA2-2032	1SFA616921R2032	3 / 9	KA70-1002	1SFA616077R1002	6 / 4
CP4-12-10	1SFA619103R121	3 / 4	KA2-2033	1SFA616921R2033	2 / 25	KA70-1011	1SFA616077R1011	6 / 4
CP4-13-01	1SFA619103R134	3 / 4	KA2-2033	1SFA616921R2033	3 / 9	KA70-1012	1SFA616077R1012	6 / 4
CP4-13-10	1SFA619103R131	3 / 4	KA2-2034	1SFA616921R2034	2 / 25	KA70-1013	1SFA616077R1013	6 / 4
CP6-10-02	1SFA619105R105	3 / 8	KA2-2034	1SFA616921R2034	3 / 9	KA70-1021	1SFA616077R1021	6 / 4
CP6-10-11	1SFA619105R107	3 / 8	KA2-2035	1SFA616921R2035	2 / 25	KA70-1022	1SFA616077R1022	6 / 4
CP6-10-20	1SFA619105R102	3 / 8	KA2-2035	1SFA616921R2035	3 / 9	KA70-1023	1SFA616077R1023	6 / 4
CPM3-10B-11	1SFA619126R1076	3 / 3	KA2-2041	1SFA616921R2041	2 / 25	KA70-1031	1SFA616077R1031	6 / 4
CPM3-10G-11	1SFA619126R1072	3 / 3	KA2-2041	1SFA616921R2041	3 / 9	KA70-1032	1SFA616077R1032	6 / 4
CPM3-10L-11	1SFA619126R1074	3 / 3	KA2-2042	1SFA616921R2042	2 / 25	KA70-1033	1SFA616077R1033	6 / 4
CPM3-10R-11	1SFA619126R1071	3 / 3	KA2-2042	1SFA616921R2042	3 / 9	KA70-1034	1SFA616077R1034	6 / 4
CPM3-10Y-11	1SFA619126R1073	3 / 3	KA2-2043	1SFA616921R2043	2 / 25	KASB-100	1SFA616087R1000	6 / 5
KA1-8002	1SFA616920R8002	2 / 24	KA2-2043	1SFA616921R2043	3 / 9	KB70-1201	1SFA616071R1201	6 / 3
KA1-8002	1SFA616920R8002	3 / 11	KA2-2044	1SFA616921R2044	2 / 25	KB70-3001	1SFA616071R3001	6 / 3
KA1-8005	1SFA616920R8005	3 / 10	KA2-2044	1SFA616921R2044	3 / 9	KB70-3101	1SFA616071R3101	6 / 3
KA1-8010	1SFA616920R8010	2 / 24	KA2-2045	1SFA616921R2045	2 / 25	KEM1-0	SK616701-AA	4 / 7
KA1-8010	1SFA616920R8010	3 / 11	KA2-2045	1SFA616921R2045	3 / 9	KEM2-0	SK616702-AA	4 / 7
KA1-8021	1SFA616920R8021	2 / 24	KA2-2051	1SFA616921R2051	2 / 25	KEM3-0	SK616703-AA	4 / 7
KA1-8021	1SFA616920R8021	3 / 11	KA2-2051	1SFA616921R2051	3 / 9	KEM4-0	SK616704-AA	4 / 7
KA1-8022	1SFA616920R8022	2 / 24	KA2-2052	1SFA616921R2052	2 / 25	KEM6-0	SK616706-AA	4 / 7
KA1-8022	1SFA616920R8022	3 / 11	KA2-2052	1SFA616921R2052	3 / 9	KL70-113	1SFA616070R113	6 / 3
KA1-8024	1SFA616920R8024	2 / 24	KA2-2053	1SFA616921R2053	2 / 25	KL70-123	1SFA616070R123	6 / 3
KA1-8027	1SFA616920R8027	2 / 23	KA2-2053	1SFA616921R2053	3 / 9	KL70-203	1SFA616070R203	6 / 3
KA1-8028	1SFA616920R8028	2 / 23	KA2-2054	1SFA616921R2054	2 / 25	KL70-305	1SFA616070R305	6 / 3
KA1-8029	1SFA616920R8029	2 / 23	KA2-2054	1SFA616921R2054	3 / 9	KL70-306	1SFA616070R306	6 / 3
KA1-8029	1SFA616920R8029	3 / 10	KA2-2055	1SFA616921R2055	2 / 25	KL70-307	1SFA616070R307	6 / 3
KA1-803	1SFA616920R803	2 / 26	KA2-2055	1SFA616921R2055	3 / 9	KL70-342	1SFA616070R342	6 / 3
KA1-8030	1SFA616920R8030	2 / 23	KA2-2131	1SFA616921R2131	2 / 25	KL70-352	1SFA616070R352	6 / 3
KA1-8030	1SFA616920R8030	3 / 10	KA2-2131	1SFA616921R2131	3 / 9	KL70-401	1SFA616070R401	6 / 3
KA1-8045	1SFA616920R8045	4 / 6	KA2-2132	1SFA616921R2132	2 / 25	KP6-40B	1SFA616105R4006	2 / 19
KA1-8046	1SFA616920R8046	2 / 16	KA2-2132	1SFA616921R2132	3 / 9	KP6-40G	1SFA616105R4002	2 / 19
KA1-8047	1SFA616920R8047	2 / 16	KA2-2133	1SFA616921R2133	2 / 25	KP6-40R	1SFA616105R4001	2 / 19
KA1-8052	1SFA616920R8052	2 / 24	KA2-2133	1SFA616921R2133	3 / 9	KPR1-100B	1SFA616160R1006	2 / 16
KA1-8052	1SFA616920R8052	3 / 11	KA2-2134	1SFA616921R2134	2 / 25	KPR1-100G	1SFA616160R1002	2 / 16
KA1-8072	1SFA616920R8072	2 / 23	KA2-2134	1SFA616921R2134	3 / 9			
KA1-8072	1SFA616920R8072	2 / 26	KA2-2135	1SFA616921R2135	2 / 25			
			KA2-2135	1SFA616921R2135	3 / 9			
			KA2-2141	1SFA616921R2141	2 / 25			
			KA2-2141	1SFA616921R2141	3 / 9			



# Указатель Типа и кодов для заказа

Тип	Код для заказа	Стр.	Тип	Код для заказа	Стр.	Тип	Код для заказа	Стр.
KPR1-100L	1SFA616160R1004	2 / 16	KTC2-1025	1SFA616902R1025	5 / 7	M2SS4-20	1SFA611203R200	2 / 11
KPR1-100R	1SFA616160R1001	2 / 16	KTC2-1031	1SFA616902R1031	5 / 7	M2SS4-21	1SFA611203R210	2 / 11
KPR1-100W	1SFA616160R1005	2 / 16	KTC2-1040	1SFA616902R1040	5 / 7	M2SS5-20	1SFA611204R200	2 / 11
KPR1-100Y	1SFA616160R1003	2 / 16	KTC2-9000	1SFA616902R9000	5 / 7	M2SS5-21	1SFA611204R210	2 / 11
KPR1-101L	1SFA616160R1014	2 / 16	KTC2-9000-L	1SFA616902L9000	5 / 8	M2SS6-20	1SFA611205R200	2 / 11
KPR1-101W	1SFA616160R1015	2 / 16	KTC2-9002	1SFA616902R9002	5 / 8	M2SS6-21	1SFA611205R210	2 / 11
KPR1-102W	1SFA616160R1025	2 / 16	KTC2-9003	1SFA616902R9003	5 / 8	M2SSK1-101	1SFA611280R1001	2 / 14
KPR1-103G	1SFA616160R1032	2 / 16	KTC2-9004	1SFA616902R9004	5 / 8	M2SSK1-102	1SFA611280R1002	2 / 14
KPR1-104B	1SFA616160R1046	2 / 16	KTC2-9005	1SFA616902R9005	5 / 8	M2SSK1-103	1SFA611280R1003	2 / 14
KPR2-100B	1SFA616161R1006	2 / 16	KTC2-9006	1SFA616902R9006	5 / 8	M2SSK1-104	1SFA611280R1004	2 / 14
KPR2-100R	1SFA616161R1001	2 / 16	KTC2-9009	1SFA616902R9009	5 / 7	M2SSK2-101	1SFA611281R1001	2 / 14
KPR2-100W	1SFA616161R1005	2 / 16	KTC2-9011	1SFA616902R9011	5 / 8	M2SSK2-102	1SFA611281R1002	2 / 14
KPR2-105B	1SFA616161R1056	2 / 16	KTC2-9015	1SFA616902R9015	5 / 8	M2SSK2-103	1SFA611281R1003	2 / 14
KPR2-105R	1SFA616161R1051	2 / 16	KTC2-9016	1SFA616902R9016	5 / 8	M2SSK2-104	1SFA611281R1004	2 / 14
KPR3-100B	1SFA616162R1006	2 / 16	KTC2-9026	1SFA616902R9026	5 / 8	M2SSV1-20	1SFA611220R200	4 / 4
KPR3-100G	1SFA616162R1002	2 / 16	KTC2-9028	1SFA616902R9028	5 / 8	M2SSV1-21	1SFA611220R210	4 / 4
KPR3-100L	1SFA616162R1004	2 / 16	KTC3-1019	1SFA616903R1019	5 / 7	M2SSV2-20	1SFA611221R200	4 / 4
KPR3-100R	1SFA616162R1001	2 / 16	KTC3-1020	1SFA616903R1020	5 / 7	M2SSV2-21	1SFA611221R210	4 / 4
KPR3-100W	1SFA616162R1005	2 / 16	KTC3-1031	1SFA616903R1031	5 / 7	M2SSV3-20	1SFA611222R200	4 / 4
KPR3-100Y	1SFA616162R1003	2 / 16	KTC3-1039	1SFA616903R1039	5 / 7	M2SSV3-21	1SFA611222R210	4 / 4
KPR3-101L	1SFA616162R1014	2 / 16	KTC3-9000	1SFA616903R9000	5 / 7	M3SS1-20	1SFA611210R200	2 / 12
KPR3-101W	1SFA616162R1015	2 / 16	KTC3-9000-L	1SFA616903L9000	5 / 8	M3SS1-21	1SFA611210R210	2 / 12
KPR3-102W	1SFA616162R1025	2 / 16	KTC3-9002	1SFA616903R9002	5 / 8	M3SS2-20	1SFA611211R200	2 / 12
KPR3-103G	1SFA616162R1032	2 / 16	KTC3-9003	1SFA616903R9003	5 / 8	M3SS2-21	1SFA611211R210	2 / 12
KPR3-103W	1SFA616162R1035	2 / 16	KTC3-9004	1SFA616903R9004	5 / 8	M3SS3-20	1SFA611212R200	2 / 12
KPR3-104B	1SFA616162R1046	2 / 16	KTC3-9005	1SFA616903R9005	5 / 8	M3SS3-21	1SFA611212R210	2 / 12
KPR4-100B	1SFA616163R1006	2 / 16	KTC3-9006	1SFA616903R9006	5 / 8	M3SS4-20	1SFA611213R200	2 / 12
KPR4-100R	1SFA616163R1001	2 / 16	KTC4-1047	1SFA616904R1047	5 / 7	M3SS4-21	1SFA611213R210	2 / 12
KPR4-100W	1SFA616163R1005	2 / 16	KTC4-9004	1SFA616904R9004	5 / 8	M3SS5-20	1SFA611214R200	2 / 12
KPR4-105B	1SFA616163R1056	2 / 16	KTC5-1040	1SFA616905R1040	5 / 7	M3SS5-21	1SFA611214R210	2 / 12
KPR4-105R	1SFA616163R1051	2 / 16	KTC5-1047	1SFA616905R1047	5 / 7	M3SS6-20	1SFA611215R200	2 / 12
KS70-1104	1SFA616073R1104	6 / 4	KTC5-9004	1SFA616905R9004	5 / 8	M3SS6-21	1SFA611215R210	2 / 12
KS70-1204	1SFA616073R1204	6 / 4	KTC6-1039	1SFA616906R1039	5 / 7	M3SS7-20	1SFA611216R200	2 / 12
KS70-2002	1SFA616073R2002	6 / 4	KTC6-1042	1SFA616906R1042	5 / 7	M3SS7-21	1SFA611216R210	2 / 12
KS70-2004	1SFA616073R2004	6 / 4	KTC6-9002	1SFA616906R9002	5 / 8	M3SS8-20	1SFA611217R200	2 / 12
KS70-3004	1SFA616073R3004	6 / 4	KTC6-9003	1SFA616906R9003	5 / 8	M3SS8-21	1SFA611217R210	2 / 12
KSB-113	1SFA616080R113	6 / 5	KTC8-1039	1SFA616908R1039	5 / 7	M3SSC1-20B	1SFA611250R2006	2 / 13
KSB-123	1SFA616080R123	6 / 5	KTC8-9002	1SFA616908R9002	5 / 8	M3SSC2-20B	1SFA611251R2006	2 / 13
KSB-203	1SFA616080R203	6 / 5	KTC8-9003	1SFA616908R9003	5 / 8	M3SSC3-20B	1SFA611252R2006	2 / 13
KSB-305	1SFA616080R305	6 / 5	KTC8-9004	1SFA616908R9004	5 / 8	M3SSC4-20B	1SFA611253R2006	2 / 13
KSB-306	1SFA616080R306	6 / 5	KTC8-9005	1SFA616908R9005	5 / 8	M3SSC5-20B	1SFA611254R2006	2 / 13
KSB-307	1SFA616080R307	6 / 5	KTC8-9011	1SFA616908R9011	5 / 8	M3SSC6-20B	1SFA611255R2006	2 / 13
KSB-401	1SFA616080R401	6 / 5	KTC8-9012	1SFA616908R9012	5 / 8	M3SSC7-20B	1SFA611256R2006	2 / 13
MT-100B	1SFA611410R1006	2 / 15	KTC8-9015	1SFA616908R9015	5 / 8	M3SSC8-20B	1SFA611257R2006	2 / 13
MT-300B	1SFA611410R3006	2 / 15	KTC8-9016	1SFA616908R9016	5 / 8	M3SSK1-101	1SFA611283R1001	2 / 14
KT70-1001	1SFA616075R1001	6 / 4	KTC8-9017	1SFA616908R9017	5 / 8	M3SSK1-102	1SFA611283R1002	2 / 14
KT70-1002	1SFA616075R1002	6 / 4	KTC8-9018	1SFA616908R9018	5 / 8	M3SSK1-103	1SFA611283R1003	2 / 14
KTC1-1019	1SFA616901R1019	5 / 7	KTC8-9020	1SFA616908R9020	5 / 8	M3SSK1-104	1SFA611283R1004	2 / 14
KTC1-1020	1SFA616901R1020	5 / 7	KTC8-9021	1SFA616908R9021	5 / 8	M3SSK2-101	1SFA611284R1001	2 / 14
KTC1-1025	1SFA616901R1025	5 / 7	KTC8-9025	1SFA616908R9025	5 / 8	M3SSK2-102	1SFA611284R1002	2 / 14
KTC1-1031	1SFA616901R1031	5 / 7	KTC8-9026	1SFA616908R9026	5 / 8	M3SSK2-103	1SFA611284R1003	2 / 14
KTC1-1039	1SFA616901R1039	5 / 7	KTC8-9027	1SFA616908R9027	5 / 8	M3SSK2-104	1SFA611284R1004	2 / 14
KTC1-9000	1SFA616901R9000	5 / 7	KTR1-1001	1SFA616950R1001	2 / 22	M3SSK3-101	1SFA611285R1001	2 / 14
KTC1-9000-L	1SFA616901L9000	5 / 8	KTR1-1002	1SFA616950R1002	2 / 22	M3SSK3-102	1SFA611285R1002	2 / 14
KTC1-9001	1SFA616901R9001	5 / 8	KTR1-1003	1SFA616950R1003	2 / 22	M3SSK3-103	1SFA611285R1003	2 / 14
KTC1-9003	1SFA616901R9003	5 / 8	KTR1-1004	1SFA616950R1004	2 / 22	M3SSK3-104	1SFA611285R1004	2 / 14
KTC1-9004	1SFA616901R9004	5 / 8	KTR1-1005	1SFA616950R1005	2 / 22	M3SSV1-20	1SFA611230R200	4 / 4
KTC1-9005	1SFA616901R9005	5 / 8	KTR1-1011	1SFA616950R1011	2 / 22	M3SSV1-21	1SFA611230R210	4 / 4
KTC1-9006	1SFA616901R9006	5 / 8	KTR1-1012	1SFA616950R1012	2 / 22	M3SSV2-20	1SFA611231R200	4 / 4
KTC1-9009	1SFA616901R9009	5 / 7	KTR1-1013	1SFA616950R1013	2 / 22	M3SSV2-21	1SFA611231R210	4 / 4
KTC1-9011	1SFA616901R9011	5 / 8	KTR1-1014	1SFA616950R1014	2 / 22	M3SSV3-20	1SFA611232R200	4 / 4
KTC1-9012	1SFA616901R9012	5 / 8	KTR1-2001	1SFA616950R2001	2 / 22	M3SSV3-21	1SFA611232R210	4 / 4
KTC1-9015	1SFA616901R9015	5 / 8	KTR1-2002	1SFA616950R2002	2 / 22	M4SS1-20	1SFA611290R400	2 / 13
KTC1-9016	1SFA616901R9016	5 / 8	KTR1-2003	1SFA616950R2003	2 / 22	M4SS2-20	1SFA611291R400	2 / 13
KTC1-9017	1SFA616901R9017	5 / 8	KTR1-2004	1SFA616950R2004	2 / 22	MA16-1000	1SFA611940R1000	5 / 6
KTC1-9018	1SFA616901R9018	5 / 8	KTR1-2005	1SFA616950R2005	2 / 22	MA16-1000-L	1SFA611940L1000	5 / 6
KTC1-9019	1SFA616901R9019	5 / 8	KTR1-2011	1SFA616950R2011	2 / 22	MA16-1001	1SFA611940R1001	5 / 6
KTC1-9020	1SFA616901R9020	5 / 8	KTR1-2012	1SFA616950R2012	2 / 22	MA16-1001-L	1SFA611940L1001	5 / 6
KTC1-9021	1SFA616901R9021	5 / 8	KTR1-2013	1SFA616950R2013	2 / 22	MA1-8001	1SFA611920R8001	2 / 23
KTC1-9023	1SFA616901R9023	5 / 8	KTR1-2014	1SFA616950R2014	2 / 22	MA1-8015	1SFA611920R8015	2 / 23
KTC1-9024	1SFA616901R9024	5 / 8	M2SS1-20	1SFA611200R200	2 / 11	MA1-8015	1SFA611920R8015	3 / 10
KTC1-9025	1SFA616901R9025	5 / 8	M2SS1-21	1SFA611200R210	2 / 11	MA1-8019	1SFA611920R8019	2 / 23
KTC1-9026	1SFA616901R9026	5 / 8	M2SS2-20	1SFA611201R200	2 / 11	MA1-8019	1SFA611920R8019	2 / 24
KTC1-9027	1SFA616901R9027	5 / 8	M2SS2-21	1SFA611201R210	2 / 11	MA1-8053	1SFA611920R8053	2 / 24
KTC1-9028	1SFA616901R9028	5 / 8	M2SS3-20	1SFA611202R200	2 / 11	MA1-8074	1SFA611920R8074	2 / 23
KTC2-1020	1SFA616902R1020	5 / 7	M2SS3-21	1SFA611202R210	2 / 11	MA1-8124	1SFA611920R8124	3 / 11



# Указатель Типа и кодов для заказа

Тип	Код для заказа	Стр.
MA1-8126	1SFA611920R8126	2 / 24
MA1-8128	1SFA611920R8128	2 / 24
MA1-8129	1SFA611920R8129	2 / 24
MA1-8129	1SFA611920R8129	3 / 11
MA1-8129	1SFA611920R8129	4 / 6
MA1-8129	1SFA611920R8129	4 / 7
MA1-8130	1SFA611920R8130	2 / 24
MA1-8130	1SFA611920R8130	3 / 11
MA1-8130	1SFA611920R8130	4 / 6
MA1-8130	1SFA611920R8130	4 / 7
MA1-8131	1SFA611920R8131	2 / 23
MA1-8136	1SFA611920R8136	2 / 24
MA1-8136	1SFA611920R8136	3 / 11
MA1-8136	1SFA611920R8136	4 / 6
MA1-8136	1SFA611920R8136	4 / 7
MA1-8149	1SFA611920R8149	2 / 23
MA1-8149	1SFA611920R8149	3 / 10
MA1-8150	1SFA611920R8150	4 / 6
MA5-3001	1SFA611925R3001	4 / 6
MA5-3002	1SFA611925R3002	4 / 6
MA5-3003	1SFA611925R3003	4 / 6
MA5-3004	1SFA611925R3004	4 / 6
MA5-3005	1SFA611925R3005	4 / 6
MA5-3006	1SFA611925R3006	4 / 6
MA5-3007	1SFA611925R3007	4 / 6
MA5-3008	1SFA611925R3008	4 / 6
MA5-3009	1SFA611925R3009	4 / 6
MA5-3010	1SFA611925R3010	4 / 6
MA6-1000	1SFA611930R1000	5 / 7
MA6-1002	1SFA611930R1002	5 / 7
MA6-1003	1SFA611930R1003	5 / 7
MA6-1004	1SFA611930R1004	5 / 7
MA6-1005	1SFA611930R1005	5 / 7
MA6-1006	1SFA611930R1006	5 / 7
MA6-1007	1SFA611930R1007	5 / 7
MA6-1008	1SFA611930R1008	5 / 7
MA6-1009	1SFA611930R1009	5 / 7
MA6-1010	1SFA611930R1010	5 / 7
MA6-1011	1SFA611930R1011	5 / 7
MA6-1012	1SFA611930R1012	5 / 7
MA6-1013	1SFA611930R1013	5 / 7
MA6-1014	1SFA611930R1014	5 / 7
MA6-1015	1SFA611930R1015	5 / 7
MA6-1016	1SFA611930R1016	5 / 7
MA6-1017	1SFA611930R1017	5 / 7
MA6-1018	1SFA611930R1018	5 / 7
MA6-1019	1SFA611930R1019	5 / 7
MA6-1020	1SFA611930R1020	5 / 7
MA6-1021	1SFA611930R1021	5 / 7
MA6-1022	1SFA611930R1022	5 / 7
MA6-1023	1SFA611930R1023	5 / 7
MA6-1024	1SFA611930R1024	5 / 5
MA6-1024-L	1SFA611930L1024	5 / 5
MA6-1025	1SFA611930R1025	5 / 5
MA6-1026	1SFA611930R1026	5 / 5
MA6-1027	1SFA611930R1027	5 / 5
MA6-1028	1SFA611930R1028	5 / 5
MA6-1029	1SFA611930R1029	5 / 5
MA6-1032	1SFA611930R1032	5 / 3
MA6-1033	1SFA611930R1033	5 / 3
MA6-1034	1SFA611930R1034	5 / 3
MA6-1036	1SFA611930R1036	5 / 3
MA6-1037	1SFA611930R1037	5 / 3
MA6-1038	1SFA611930R1038	5 / 3
MA6-1039	1SFA611930R1039	5 / 3
MA6-1040	1SFA611930R1040	5 / 3
MA6-1041	1SFA611930R1041	5 / 3
MA6-1042	1SFA611930R1042	5 / 3
MA6-1043	1SFA611930R1043	5 / 3
MA6-1044	1SFA611930R1044	5 / 3
MA6-1045	1SFA611930R1045	5 / 3
MA6-1060	1SFA611930R1060	5 / 4
MA6-1061	1SFA611930R1061	5 / 4
MA6-1062	1SFA611930R1062	5 / 4
MA6-1063	1SFA611930R1063	5 / 4
MA6-1064	1SFA611930R1064	5 / 4

Тип	Код для заказа	Стр.
MA6-1070	1SFA611930R1070	5 / 3
MA6-1071	1SFA611930R1071	5 / 3
MA6-1072	1SFA611930R1072	5 / 3
MA6-1073	1SFA611930R1073	5 / 3
MA6-1074	1SFA611930R1074	5 / 3
MA6-1075	1SFA611930R1075	5 / 3
MA6-1076	1SFA611930R1076	5 / 3
MA6-1077	1SFA611930R1077	5 / 3
MA6-1078	1SFA611930R1078	5 / 3
MA6-1079	1SFA611930R1079	5 / 3
MA6-1080	1SFA611930R1080	5 / 3
MA6-1081	1SFA611930R1081	5 / 3
MA6-1082	1SFA611930R1082	5 / 3
MA6-1083	1SFA611930R1083	5 / 3
MA6-1084	1SFA611930R1084	5 / 3
MA6-1100	1SFA611930R1100	5 / 5
MA6-1101	1SFA611930R1101	5 / 5
MA6-1102	1SFA611930R1102	5 / 5
MA6-1103	1SFA611930R1103	5 / 5
MA6-1104	1SFA611930R1104	5 / 5
MA6-1130	1SFA611930R1130	5 / 4
MA6-1131	1SFA611930R1131	5 / 4
MA6-1132	1SFA611930R1132	5 / 4
MA6-1133	1SFA611930R1133	5 / 4
MA6-1134	1SFA611930R1134	5 / 4
MA6-1135	1SFA611930R1135	5 / 4
MA6-1136	1SFA611930R1136	5 / 4
MA6-1137	1SFA611930R1137	5 / 4
MA6-1138	1SFA611930R1138	5 / 4
MA6-1139	1SFA611930R1139	5 / 4
MA6-1140	1SFA611930R1140	5 / 4
MA6-1141	1SFA611930R1141	5 / 4
MA6-1170	1SFA611930R1170	5 / 4
MA6-1171	1SFA611930R1171	5 / 4
MA6-1172	1SFA611930R1172	5 / 4
MA6-1173	1SFA611930R1173	5 / 4
MA6-1174	1SFA611930R1174	5 / 4
MA6-1175	1SFA611930R1175	5 / 4
MA6-1176	1SFA611930R1176	5 / 4
MA6-1177	1SFA611930R1177	5 / 4
MA6-1178	1SFA611930R1178	5 / 4
MA6-1179	1SFA611930R1179	5 / 4
MA6-1190	1SFA611930R1190	5 / 4
MA6-1191	1SFA611930R1191	5 / 4
MA6-1192	1SFA611930R1192	5 / 4
MA6-1193	1SFA611930R1193	5 / 4
MA6-1194	1SFA611930R1194	5 / 4
MCB-01	1SFA611610H1010	2 / 21
MCB-01	1SFA611610R1010	2 / 21
MCB-01B	1SFA611610R2010	4 / 6
MCB-01BG	1SFA611610R2110	4 / 6
MCB-01G	1SFA611610R1110	2 / 21
MCB-02	1SFA611610R1020	2 / 21
MCB-02B	1SFA611610R2020	4 / 6
MCB-10	1SFA611610H1001	2 / 21
MCB-10	1SFA611610R1001	2 / 21
MCB-10B	1SFA611610R2001	4 / 6
MCB-10BG	1SFA611610R2101	4 / 6
MCB-10G	1SFA611610R1101	2 / 21
MCB-11	1SFA611610R1011	2 / 21
MCB-11B	1SFA611610R2011	4 / 6
MCB-20	1SFA611610R1002	2 / 21
MCB-20B	1SFA611610R2002	4 / 6
MCBH-00	1SFA611605R1100	2 / 21
MCBH5-00	1SFA611601R1100	2 / 21
MCBL-01	1SFA611612R1001	2 / 21
MCBL-10	1SFA611612R1010	2 / 21
MDB-1001	1SFA611630R1001	2 / 22
MEP1-0	1SFA611811R1000	4 / 3



Тип	Код для заказа	Стр.
MEP2-0	1SFA611812R1000	4 / 3
MEP2-1001	1SFA611812R1001	4 / 8
MEP3-0	1SFA611813R1000	4 / 3
MEP4-0	1SFA611814R1000	4 / 3
MEP6-0	1SFA611816R1000	4 / 3
MEPY1-0	1SFA611821R1000	4 / 3
MEPY1-1005	1SFA611821R1005	4 / 8
MEPY1-1024	1SFA611821R1024	4 / 8
MEPY1-1026	1SFA611821R1026	4 / 8
MJS11-60B	1SFA611711R6006	2 / 17
MJS12-60B	1SFA611712R6006	2 / 17
MJS1-60B	1SFA611701R6006	2 / 17
MJS2-60B	1SFA611702R6006	2 / 17
MJS5-60B	1SFA611705R6006	2 / 17
MJS6-60B	1SFA611706R6006	2 / 17
MJS7-60B	1SFA611707R6006	2 / 17
MJS8-60B	1SFA611708R6006	2 / 17
ML1-100	1SFA611400R100	2 / 9
MLB-1	1SFA611620R1001	2 / 22
MLB-1B	1SFA611620R2001	4 / 6
MLB-2	1SFA611620R1002	2 / 22
MLB-2B	1SFA611620R2002	4 / 6
MLB-3	1SFA611620R1003	2 / 22
MLB-3B	1SFA611620R2003	4 / 6
MLB-4	1SFA611620R1004	2 / 22
MLB-8	1SFA611620R1008	2 / 22
MLBL-00BG	1SFA611621R2002	4 / 5
MLBL-00BL	1SFA611621R2004	4 / 5
MLBL-00BR	1SFA611621R2001	4 / 5
MLBL-00BW	1SFA611621R2005	4 / 5
MLBL-00BY	1SFA611621R2003	4 / 5
MLBL-00G	1SFA611621R1002	2 / 20
MLBL-00L	1SFA611621R1004	2 / 20
MLBL-00R	1SFA611621R1001	2 / 20
MLBL-00W	1SFA611621R1005	2 / 20
MLBL-00Y	1SFA611621R1003	2 / 20
MLBL-01BG	1SFA611621R2012	4 / 5
MLBL-01BL	1SFA611621R2014	4 / 5
MLBL-01BR	1SFA611621R2011	4 / 5
MLBL-01BW	1SFA611621R2015	4 / 5
MLBL-01BY	1SFA611621R2013	4 / 5
MLBL-01G	1SFA611621R1012	2 / 20
MLBL-01L	1SFA611621R1014	2 / 20
MLBL-01R	1SFA611621R1011	2 / 20
MLBL-01W	1SFA611621R1015	2 / 20
MLBL-01Y	1SFA611621R1013	2 / 20
MLBL-02BG	1SFA611621R2022	4 / 5
MLBL-02BL	1SFA611621R2024	4 / 5
MLBL-02BR	1SFA611621R2021	4 / 5
MLBL-02BW	1SFA611621R2025	4 / 5
MLBL-02BY	1SFA611621R2023	4 / 5
MLBL-02G	1SFA611621R1022	2 / 20
MLBL-02L	1SFA611621R1024	2 / 20
MLBL-02R	1SFA611621R1021	2 / 20
MLBL-02W	1SFA611621R1025	2 / 20
MLBL-02Y	1SFA611621R1023	2 / 20
MLBL-03BG	1SFA611621R2032	4 / 5
MLBL-03BL	1SFA611621R2034	4 / 5
MLBL-03BR	1SFA611621R2031	4 / 5
MLBL-03BW	1SFA611621R2035	4 / 5
MLBL-03BY	1SFA611621R2033	4 / 5
MLBL-03G	1SFA611621R1032	2 / 20
MLBL-03L	1SFA611621R1034	2 / 20
MLBL-03R	1SFA611621R1031	2 / 20
MLBL-03W	1SFA611621R1035	2 / 20
MLBL-03Y	1SFA611621R1033	2 / 20
MLBL-04BG	1SFA611621R2042	4 / 5
MLBL-04BL	1SFA611621R2044	4 / 5
MLBL-04BR	1SFA611621R2041	4 / 5
MLBL-04BW	1SFA611621R2045	4 / 5
MLBL-04BY	1SFA611621R2043	4 / 5
MLBL-04G	1SFA611621R1042	2 / 20
MLBL-04L	1SFA611621R1044	2 / 20
MLBL-04R	1SFA611621R1041	2 / 20
MLBL-04Y	1SFA611621R1043	2 / 20
MLBL-05BG	1SFA611621R2052	4 / 5

# Указатель Типа и кодов для заказа

Тип	Код для заказа	Стр.	Тип	Код для заказа	Стр.	Тип	Код для заказа	Стр.
MLBL-05BL	1SFA611621R2054	4 / 5	MPD14-11Y	1SFA611143R1103	2 / 8	MTS2-30B	1SFA611301R3006	2 / 18
MLBL-05BR	1SFA611621R2051	4 / 5	MPD15-11B	1SFA611144R1106	2 / 6	MTS3-10B	1SFA611302R1006	2 / 18
MLBL-05BW	1SFA611621R2055	4 / 5	MPD15-11C	1SFA611144R1108	2 / 8	MTS3-20B	1SFA611302R2006	2 / 18
MLBL-05BY	1SFA611621R2053	4 / 5	MPD15-11G	1SFA611144R1102	2 / 8	MTS3-30B	1SFA611302R3006	2 / 18
MLBL-05G	1SFA611621R1052	2 / 20	MPD15-11R	1SFA611144R1101	2 / 8			
MLBL-05L	1SFA611621R1054	2 / 20	MPD15-11Y	1SFA611144R1103	2 / 8			
MLBL-05R	1SFA611621R1051	2 / 20	MPD16-11B	1SFA611145R1106	2 / 6			
MLBL-05W	1SFA611621R1055	2 / 20	MPD16-11B-L	1SFA611145L1106	2 / 6			
MLBL-05Y	1SFA611621R1053	2 / 20	MPD16-11C	1SFA611145R1108	2 / 8			
MLBL-06BG	1SFA611621R2062	4 / 5	MPD16-11C-L	1SFA611145L1108	2 / 8			
MLBL-06BL	1SFA611621R2064	4 / 5	MPD16-11G	1SFA611145R1102	2 / 8			
MLBL-06BR	1SFA611621R2061	4 / 5	MPD16-11G-L	1SFA611145L1102	2 / 8			
MLBL-06BW	1SFA611621R2065	4 / 5	MPD16-11R	1SFA611145R1101	2 / 8			
MLBL-06BY	1SFA611621R2063	4 / 5	MPD16-11R-L	1SFA611145L1101	2 / 8			
MLBL-06G	1SFA611621R1062	2 / 20	MPD16-11Y	1SFA611145R1103	2 / 8			
MLBL-06L	1SFA611621R1064	2 / 20	MPD16-11Y-L	1SFA611145L1103	2 / 8			
MLBL-06R	1SFA611621R1061	2 / 20	MPD2-11B	1SFA611131R1106	2 / 6			
MLBL-06W	1SFA611621R1065	2 / 20	MPD2-11C	1SFA611131R1108	2 / 7			
MLBL-06Y	1SFA611621R1063	2 / 20	MPD2-11G	1SFA611131R1102	2 / 7			
MLBL-07BG	1SFA611621R2072	4 / 5	MPD2-11R	1SFA611131R1101	2 / 7			
MLBL-07BL	1SFA611621R2074	4 / 5	MPD2-11Y	1SFA611131R1103	2 / 7			
MLBL-07BR	1SFA611621R2071	4 / 5	MPD3-11B	1SFA611132R1106	2 / 6			
MLBL-07BW	1SFA611621R2075	4 / 5	MPD3-11C	1SFA611132R1108	2 / 7			
MLBL-07BY	1SFA611621R2073	4 / 5	MPD3-11G	1SFA611132R1102	2 / 7			
MLBL-07G	1SFA611621R1072	2 / 20	MPD3-11R	1SFA611132R1101	2 / 7			
MLBL-07L	1SFA611621R1074	2 / 20	MPD3-11Y	1SFA611132R1103	2 / 7			
MLBL-07R	1SFA611621R1071	2 / 20	MPD4-11B	1SFA611133R1106	2 / 6			
MLBL-07W	1SFA611621R1075	2 / 20	MPD4-11C	1SFA611133R1108	2 / 7			
MLBL-07Y	1SFA611621R1073	2 / 20	MPD4-11G	1SFA611133R1102	2 / 7			
MLBL-08BG	1SFA611621R2082	4 / 5	MPD4-11R	1SFA611133R1101	2 / 7			
MLBL-08BL	1SFA611621R2084	4 / 5	MPD4-11Y	1SFA611133R1103	2 / 7			
MLBL-08BR	1SFA611621R2081	4 / 5	MPD5-11B	1SFA611134R1106	2 / 6			
MLBL-08BW	1SFA611621R2085	4 / 5	MPD5-11B-L	1SFA611134L1106	2 / 6			
MLBL-08BY	1SFA611621R2083	4 / 5	MPD5-11C	1SFA611134R1108	2 / 7			
MLBL-08G	1SFA611621R1082	2 / 20	MPD5-11C-L	1SFA611134L1108	2 / 7			
MLBL-08L	1SFA611621R1084	2 / 20	MPD5-11G	1SFA611134R1102	2 / 7			
MLBL-08R	1SFA611621R1081	2 / 20	MPD5-11G-L	1SFA611134L1102	2 / 7			
MLBL-08W	1SFA611621R1085	2 / 20	MPD5-11R	1SFA611134R1101	2 / 7			
MLBL-08Y	1SFA611621R1083	2 / 20	MPD5-11R-L	1SFA611134L1101	2 / 7			
MLBL-09BG	1SFA611621R2092	4 / 5	MPD5-11Y	1SFA611134R1103	2 / 7			
MLBL-09BL	1SFA611621R2094	4 / 5	MPD5-11Y-L	1SFA611134L1103	2 / 7			
MLBL-09BR	1SFA611621R2091	4 / 5	MPEK3-11B	1SFA611522R1106	2 / 10			
MLBL-09BW	1SFA611621R2095	4 / 5	MPEK3-11R	1SFA611522R1101	2 / 10			
MLBL-09BY	1SFA611621R2093	4 / 5	MPEK3-12R	1SFA611522R1201	2 / 10			
MLBL-09G	1SFA611621R1092	2 / 20	MPEK3-13R	1SFA611522R1301	2 / 10			
MLBL-09L	1SFA611621R1094	2 / 20	MPEK4-11B	1SFA611525R1106	2 / 10			
MLBL-09R	1SFA611621R1091	2 / 20	MPEK4-11R	1SFA611525R1101	2 / 10			
MLBL-09W	1SFA611621R1095	2 / 20	MPEK4-12R	1SFA611525R1201	2 / 10			
MLBL-09Y	1SFA611621R1093	2 / 20	MPEK4-13R	1SFA611525R1301	2 / 10			
MP1-20	1SFA611100R200	2 / 5	MPEP3-10B	1SFA611521R1006	2 / 10			
MP1-21	1SFA611100R210	2 / 5	MPEP3-10R	1SFA611521R1001	2 / 10			
MP2-20	1SFA611101R200	2 / 5	MPEP4-10B	1SFA611524R1006	2 / 10			
MP2-21	1SFA611101R210	2 / 5	MPEP4-10R	1SFA611524R1001	2 / 10			
MP3-20	1SFA611102R200	2 / 5	MPET3-10B	1SFA611520R1006	2 / 10			
MP3-21	1SFA611102R210	2 / 5	MPET3-10R	1SFA611520R1001	2 / 10			
MP4-20	1SFA611103R200	2 / 5	MPET4-10B	1SFA611523R1006	2 / 10			
MP4-21	1SFA611103R210	2 / 5	MPET4-10R	1SFA611523R1001	2 / 10			
MPD1-11B	1SFA611130R1106	2 / 6	MPM1-10	1SFA611124R100	2 / 9			
MPD1-11C	1SFA611130R1108	2 / 7	MPM1-11	1SFA611124R110	2 / 9			
MPD1-11G	1SFA611130R1102	2 / 7	MPM2-10	1SFA611125R100	2 / 9			
MPD1-11R	1SFA611130R1101	2 / 7	MPM2-11	1SFA611125R110	2 / 9			
MPD1-11Y	1SFA611130R1103	2 / 7	MPMP3-11R	1SFA611511R1101	2 / 10			
MPD12-11B	1SFA611141R1106	2 / 6	MPMP4-10R	1SFA611514R1001	2 / 10			
MPD12-11C	1SFA611141R1108	2 / 8	MPMP4-11R	1SFA611514R1101	2 / 10			
MPD12-11G	1SFA611141R1102	2 / 8	MPMT3-11R	1SFA611510R1101	2 / 10			
MPD12-11R	1SFA611141R1101	2 / 8	MPMT4-10R	1SFA611513R1001	2 / 10			
MPD12-11Y	1SFA611141R1103	2 / 8	MPMT4-11R	1SFA611513R1101	2 / 10			
MPD13-11B	1SFA611142R1106	2 / 6	MT-105B	1SFA611410R1056	2 / 15			
MPD13-11C	1SFA611142R1108	2 / 8	MT-110B	1SFA611410R1106	2 / 15			
MPD13-11G	1SFA611142R1102	2 / 8	MT-305B	1SFA611410R3056	2 / 15			
MPD13-11R	1SFA611142R1101	2 / 8	MT-310B	1SFA611410R3106	2 / 15			
MPD13-11Y	1SFA611142R1103	2 / 8	MTS1-10B	1SFA611300R1006	2 / 18			
MPD14-11B	1SFA611143R1106	2 / 6	MTS1-20B	1SFA611300R2006	2 / 18			
MPD14-11C	1SFA611143R1108	2 / 8	MTS1-30B	1SFA611300R3006	2 / 18			
MPD14-11G	1SFA611143R1102	2 / 8	MTS2-10B	1SFA611301R1006	2 / 18			
MPD14-11R	1SFA611143R1101	2 / 8	MTS2-20B	1SFA611301R2006	2 / 18			

# Указатель Кодов для заказа и типа

Код для заказа	Тип	Стр.
1SFA611100R200	MP1-20	2 / 5
1SFA611100R210	MP1-21	2 / 5
1SFA611101R200	MP2-20	2 / 5
1SFA611101R210	MP2-21	2 / 5
1SFA611102R200	MP3-20	2 / 5
1SFA611102R210	MP3-21	2 / 5
1SFA611103R200	MP4-20	2 / 5
1SFA611103R210	MP4-21	2 / 5
1SFA611124R100	MPM1-10	2 / 9
1SFA611124R110	MPM1-11	2 / 9
1SFA611125R100	MPM2-10	2 / 9
1SFA611125R110	MPM2-11	2 / 9
1SFA611130R110	MPD1-11R	2 / 7
1SFA611130R1102	MPD1-11G	2 / 7
1SFA611130R1103	MPD1-11Y	2 / 7
1SFA611130R1106	MPD1-11B	2 / 6
1SFA611130R1108	MPD1-11C	2 / 7
1SFA611130R1101	MPD2-11R	2 / 7
1SFA611131R1102	MPD2-11G	2 / 7
1SFA611131R1103	MPD2-11Y	2 / 7
1SFA611131R1106	MPD2-11B	2 / 6
1SFA611131R1108	MPD2-11C	2 / 7
1SFA611132R1101	MPD3-11R	2 / 7
1SFA611132R1102	MPD3-11G	2 / 7
1SFA611132R1103	MPD3-11Y	2 / 7
1SFA611132R1106	MPD3-11B	2 / 6
1SFA611132R1108	MPD3-11C	2 / 7
1SFA611133R1101	MPD4-11R	2 / 7
1SFA611133R1102	MPD4-11G	2 / 7
1SFA611133R1103	MPD4-11Y	2 / 7
1SFA611133R1106	MPD4-11B	2 / 6
1SFA611133R1108	MPD4-11C	2 / 7
1SFA611134L1101	MPD5-11R-L	2 / 7
1SFA611134L1102	MPD5-11G-L	2 / 7
1SFA611134L1103	MPD5-11Y-L	2 / 7
1SFA611134L1106	MPD5-11B-L	2 / 6
1SFA611134L1108	MPD5-11C-L	2 / 7
1SFA611134R1101	MPD5-11R	2 / 7
1SFA611134R1102	MPD5-11G	2 / 7
1SFA611134R1103	MPD5-11Y	2 / 7
1SFA611134R1106	MPD5-11B	2 / 6
1SFA611134R1108	MPD5-11C	2 / 7
1SFA611141R1101	MPD12-11R	2 / 8
1SFA611141R1102	MPD12-11G	2 / 8
1SFA611141R1103	MPD12-11Y	2 / 8
1SFA611141R1106	MPD12-11B	2 / 6
1SFA611141R1108	MPD12-11C	2 / 8
1SFA611142R1101	MPD13-11R	2 / 8
1SFA611142R1102	MPD13-11G	2 / 8
1SFA611142R1103	MPD13-11Y	2 / 8
1SFA611142R1106	MPD13-11B	2 / 6
1SFA611142R1108	MPD13-11C	2 / 8
1SFA611143R1101	MPD14-11R	2 / 8
1SFA611143R1102	MPD14-11G	2 / 8
1SFA611143R1103	MPD14-11Y	2 / 8
1SFA611143R1106	MPD14-11B	2 / 6
1SFA611143R1108	MPD14-11C	2 / 8
1SFA611144R1101	MPD15-11R	2 / 8
1SFA611144R1102	MPD15-11G	2 / 8
1SFA611144R1103	MPD15-11Y	2 / 8
1SFA611144R1106	MPD15-11B	2 / 6
1SFA611144R1108	MPD15-11C	2 / 8
1SFA611145L1101	MPD16-11R-L	2 / 8
1SFA611145L1102	MPD16-11G-L	2 / 8
1SFA611145L1103	MPD16-11Y-L	2 / 8
1SFA611145L1106	MPD16-11B-L	2 / 6
1SFA611145L1108	MPD16-11C-L	2 / 8
1SFA611145R1101	MPD16-11R	2 / 8
1SFA611145R1102	MPD16-11G	2 / 8
1SFA611145R1103	MPD16-11Y	2 / 8
1SFA611145R1106	MPD16-11B	2 / 6
1SFA611145R1108	MPD16-11C	2 / 8
1SFA611200R200	M2SS1-20	2 / 11
1SFA611200R210	M2SS1-21	2 / 11
1SFA611201R200	M2SS2-20	2 / 11
1SFA611201R210	M2SS2-21	2 / 11

Код для заказа	Тип	Стр.
1SFA611202R200	M2SS3-10	2 / 11
1SFA611202R210	M2SS3-11	2 / 11
1SFA611203R200	M2SS4-10	2 / 11
1SFA611203R210	M2SS4-11	2 / 11
1SFA611204R200	M2SS5-10	2 / 11
1SFA611204R210	M2SS5-11	2 / 11
1SFA611205R200	M2SS6-10	2 / 11
1SFA611205R210	M2SS6-11	2 / 11
1SFA611210R200	M3SS1-10	2 / 12
1SFA611210R210	M3SS1-11	2 / 12
1SFA611211R200	M3SS2-10	2 / 12
1SFA611211R210	M3SS2-11	2 / 12
1SFA611212R200	M3SS3-10	2 / 12
1SFA611212R210	M3SS3-11	2 / 12
1SFA611213R200	M3SS4-10	2 / 12
1SFA611213R210	M3SS4-11	2 / 12
1SFA611214R200	M3SS5-10	2 / 12
1SFA611214R210	M3SS5-11	2 / 12
1SFA611215R200	M3SS6-10	2 / 12
1SFA611215R210	M3SS6-11	2 / 12
1SFA611216R200	M3SS7-10	2 / 12
1SFA611216R210	M3SS7-11	2 / 12
1SFA611217R200	M3SS8-10	2 / 12
1SFA611217R210	M3SS8-11	2 / 12
1SFA611218R200	M2SSV1-10	4 / 4
1SFA611220R210	M2SSV1-11	4 / 4
1SFA611221R200	M2SSV2-10	4 / 4
1SFA611221R210	M2SSV2-11	4 / 4
1SFA611222R200	M2SSV3-10	4 / 4
1SFA611222R210	M2SSV3-11	4 / 4
1SFA611230R200	M3SSV1-10	4 / 4
1SFA611230R210	M3SSV1-11	4 / 4
1SFA611231R200	M3SSV2-10	4 / 4
1SFA611231R210	M3SSV2-11	4 / 4
1SFA611232R200	M3SSV3-10	4 / 4
1SFA611232R210	M3SSV3-11	4 / 4
1SFA611250R1006	M3SSC1-10B	2 / 13
1SFA611251R1006	M3SSC2-10B	2 / 13
1SFA611252R1006	M3SSC3-10B	2 / 13
1SFA611253R1006	M3SSC4-10B	2 / 13
1SFA611254R1006	M3SSC5-10B	2 / 13
1SFA611255R1006	M3SSC6-10B	2 / 13
1SFA611256R1006	M3SSC7-10B	2 / 13
1SFA611257R1006	M3SSC8-10B	2 / 13
1SFA611280R1001	M2SSK1-101	2 / 14
1SFA611280R1002	M2SSK1-102	2 / 14
1SFA611280R1003	M2SSK1-103	2 / 14
1SFA611280R1004	M2SSK1-104	2 / 14
1SFA611281R1001	M2SSK2-101	2 / 14
1SFA611281R1002	M2SSK2-102	2 / 14
1SFA611281R1003	M2SSK2-103	2 / 14
1SFA611281R1004	M2SSK2-104	2 / 14
1SFA611283R1001	M3SSK1-101	2 / 14
1SFA611283R1002	M3SSK1-102	2 / 14
1SFA611283R1003	M3SSK1-103	2 / 14
1SFA611283R1004	M3SSK1-104	2 / 14
1SFA611284R1001	M3SSK2-101	2 / 14
1SFA611284R1002	M3SSK2-102	2 / 14
1SFA611284R1003	M3SSK2-103	2 / 14
1SFA611284R1004	M3SSK2-104	2 / 14
1SFA611285R1001	M3SSK3-101	2 / 14
1SFA611285R1002	M3SSK3-102	2 / 14
1SFA611285R1003	M3SSK3-103	2 / 14
1SFA611285R1004	M3SSK3-104	2 / 14
1SFA611290R400	M4SS1-10	2 / 13
1SFA611291R400	M4SS2-10	2 / 13
1SFA611300R1006	MTS1-10B	2 / 18
1SFA611300R2006	MTS1-20B	2 / 18
1SFA611300R3006	MTS1-30B	2 / 18
1SFA611301R1006	MTS2-10B	2 / 18
1SFA611301R2006	MTS2-20B	2 / 18
1SFA611301R3006	MTS2-30B	2 / 18
1SFA611302R1006	MTS3-10B	2 / 18
1SFA611302R2006	MTS3-20B	2 / 18
1SFA611302R3006	MTS3-30B	2 / 18
1SFA611400R100	ML1-100	2 / 9

Код для заказа	Тип	Стр.
1SFA611410R1056	MT-105B	2 / 15
1SFA611410R1106	MT-110B	2 / 15
1SFA611410R3056	MT-305B	2 / 15
1SFA611410R3106	MT-310B	2 / 15
1SFA611510R1101	MPMT3-11R	2 / 10
1SFA611511R1101	MPMP3-11R	2 / 10
1SFA611513R1001	MPMT4-10R	2 / 10
1SFA611513R1101	MPMT4-11R	2 / 10
1SFA611514R1001	MPMP4-10R	2 / 10
1SFA611514R1101	MPMP4-11R	2 / 10
1SFA611520R1001	MPET3-10R	2 / 10
1SFA611520R1006	MPET3-10B	2 / 10
1SFA611521R1001	MPEP3-10R	2 / 10
1SFA611521R1006	MPEP3-10B	2 / 10
1SFA611522R1101	MPEK3-11R	2 / 10
1SFA611522R1106	MPEK3-11B	2 / 10
1SFA611522R1201	MPEK3-12R	2 / 10
1SFA611522R1301	MPEK3-13R	2 / 10
1SFA611523R1001	MPET4-10R	2 / 10
1SFA611523R1006	MPET4-10B	2 / 10
1SFA611524R1001	MPEP4-10R	2 / 10
1SFA611524R1006	MPEP4-10B	2 / 10
1SFA611525R1101	MPEK4-11R	2 / 10
1SFA611525R1106	MPEK4-11B	2 / 10
1SFA611525R1201	MPEK4-12R	2 / 10
1SFA611525R1301	MPEK4-13R	2 / 10
1SFA611601R1100	MCBH5-00	2 / 21
1SFA611605R1100	MCBH-00	2 / 21
1SFA611610H1001	MCB-10	2 / 21
1SFA611610H1010	MCB-01	2 / 21
1SFA611610R1001	MCB-10	2 / 21
1SFA611610R1002	MCB-20	2 / 21
1SFA611610R1010	MCB-01	2 / 21
1SFA611610R1011	MCB-11	2 / 21
1SFA611610R1020	MCB-02	2 / 21
1SFA611610R1101	MCB-10G	2 / 21
1SFA611610R1110	MCB-01G	2 / 21
1SFA611610R2001	MCB-10B	4 / 6
1SFA611610R2002	MCB-20B	4 / 6
1SFA611610R2010	MCB-01B	4 / 6
1SFA611610R2011	MCB-11B	4 / 6
1SFA611610R2020	MCB-02B	4 / 6
1SFA611610R2101	MCB-10BG	4 / 6
1SFA611610R2110	MCB-01BG	4 / 6
1SFA611612R1001	MCBL-01	2 / 21
1SFA611612R1010	MCBL-10	2 / 21
1SFA611620R1001	MLB-1	2 / 22
1SFA611620R1002	MLB-2	2 / 22
1SFA611620R1003	MLB-3	2 / 22
1SFA611620R1004	MLB-4	2 / 22
1SFA611620R1008	MLB-8	2 / 22
1SFA611620R2001	MLB-1B	4 / 6
1SFA611620R2002	MLB-2B	4 / 6
1SFA611620R2003	MLB-3B	4 / 6
1SFA611621R1001	MLBL-00R	2 / 20
1SFA611621R1002	MLBL-00G	2 / 20
1SFA611621R1003	MLBL-00Y	2 / 20
1SFA611621R1004	MLBL-00L	2 / 20
1SFA611621R1005	MLBL-00W	2 / 20
1SFA611621R1011	MLBL-01R	2 / 20
1SFA611621R1012	MLBL-01G	2 / 20
1SFA611621R1013	MLBL-01Y	2 / 20
1SFA611621R1014	MLBL-01L	2 / 20
1SFA611621R1015	MLBL-01W	2 / 20
1SFA611621R1021	MLBL-02R	2 / 20
1SFA611621R1022	MLBL-02G	2 / 20
1SFA611621R1023	MLBL-02Y	2 / 20
1SFA611621R1024	MLBL-02L	2 / 20
1SFA611621R1025	MLBL-02W	2 / 20
1SFA611621R1031	MLBL-03R	2 / 20
1SFA611621R1032	MLBL-03G	2 / 20





# Указатель Кодов для заказа и типа

Код для заказа	Тип	Стр.	Код для заказа	Тип	Стр.	Код для заказа	Тип	Стр.
1SFA611621R1033	MLBL-03Y	2 / 20	1SFA611621R2085	MLBL-08BW	4 / 5	1SFA611930R1013	MA6-1013	5 / 7
1SFA611621R1034	MLBL-03L	2 / 20	1SFA611621R2091	MLBL-09BR	4 / 5	1SFA611930R1014	MA6-1014	5 / 7
1SFA611621R1035	MLBL-03W	2 / 20	1SFA611621R2092	MLBL-09BG	4 / 5	1SFA611930R1015	MA6-1015	5 / 7
1SFA611621R1041	MLBL-04R	2 / 20	1SFA611621R2093	MLBL-09BY	4 / 5	1SFA611930R1016	MA6-1016	5 / 7
1SFA611621R1042	MLBL-04G	2 / 20	1SFA611621R2094	MLBL-09BL	4 / 5	1SFA611930R1017	MA6-1017	5 / 7
1SFA611621R1043	MLBL-04Y	2 / 20	1SFA611621R2095	MLBL-09BW	4 / 5	1SFA611930R1018	MA6-1018	5 / 7
1SFA611621R1044	MLBL-04L	2 / 20	1SFA611621R3001	MDB-1001	2 / 22	1SFA611930R1019	MA6-1019	5 / 7
1SFA611621R1051	MLBL-05R	2 / 20	1SFA611701R6006	MJS1-60B	2 / 17	1SFA611930R1020	MA6-1020	5 / 7
1SFA611621R1052	MLBL-05G	2 / 20	1SFA611702R6006	MJS2-60B	2 / 17	1SFA611930R1021	MA6-1021	5 / 7
1SFA611621R1053	MLBL-05Y	2 / 20	1SFA611705R6006	MJS5-60B	2 / 17	1SFA611930R1022	MA6-1022	5 / 7
1SFA611621R1054	MLBL-05L	2 / 20	1SFA611706R6006	MJS6-60B	2 / 17	1SFA611930R1023	MA6-1023	5 / 7
1SFA611621R1055	MLBL-05W	2 / 20	1SFA611707R6006	MJS7-60B	2 / 17	1SFA611930R1024	MA6-1024	5 / 5
1SFA611621R1061	MLBL-06R	2 / 20	1SFA611708R6006	MJS8-60B	2 / 17	1SFA611930R1025	MA6-1025	5 / 5
1SFA611621R1062	MLBL-06G	2 / 20	1SFA611711R6006	MJS11-60B	2 / 17	1SFA611930R1026	MA6-1026	5 / 5
1SFA611621R1063	MLBL-06Y	2 / 20	1SFA611712R6006	MJS12-60B	2 / 17	1SFA611930R1027	MA6-1027	5 / 5
1SFA611621R1064	MLBL-06L	2 / 20	1SFA611811R1000	MEP1-0	4 / 3	1SFA611930R1028	MA6-1028	5 / 5
1SFA611621R1065	MLBL-06W	2 / 20	1SFA611812R1000	MEP2-0	4 / 3	1SFA611930R1029	MA6-1029	5 / 5
1SFA611621R1071	MLBL-07R	2 / 20	1SFA611812R1001	MEP2-1001	4 / 8	1SFA611930R1032	MA6-1032	5 / 3
1SFA611621R1072	MLBL-07G	2 / 20	1SFA611813R1000	MEP3-0	4 / 3	1SFA611930R1033	MA6-1033	5 / 3
1SFA611621R1073	MLBL-07Y	2 / 20	1SFA611814R1000	MEP4-0	4 / 3	1SFA611930R1034	MA6-1034	5 / 3
1SFA611621R1074	MLBL-07L	2 / 20	1SFA611816R1000	MEP6-0	4 / 3	1SFA611930R1036	MA6-1036	5 / 3
1SFA611621R1075	MLBL-07W	2 / 20	1SFA611821R1000	MEPY1-0	4 / 3	1SFA611930R1037	MA6-1037	5 / 3
1SFA611621R1081	MLBL-08R	2 / 20	1SFA611821R1005	MEPY1-1005	4 / 8	1SFA611930R1038	MA6-1038	5 / 3
1SFA611621R1082	MLBL-08G	2 / 20	1SFA611821R1024	MEPY1-1024	4 / 8	1SFA611930R1039	MA6-1039	5 / 3
1SFA611621R1083	MLBL-08Y	2 / 20	1SFA611821R1026	MEPY1-1026	4 / 8	1SFA611930R1040	MA6-1040	5 / 3
1SFA611621R1084	MLBL-08L	2 / 20	1SFA611920H8150	MA1-8150	4 / 6	1SFA611930R1041	MA6-1041	5 / 3
1SFA611621R1085	MLBL-08W	2 / 20	1SFA611920R8001	MA1-8001	2 / 23	1SFA611930R1042	MA6-1042	5 / 3
1SFA611621R1091	MLBL-09R	2 / 20	1SFA611920R8015	MA1-8015	2 / 23	1SFA611930R1043	MA6-1043	5 / 3
1SFA611621R1092	MLBL-09G	2 / 20	1SFA611920R8015	MA1-8015	3 / 10	1SFA611930R1044	MA6-1044	5 / 3
1SFA611621R1093	MLBL-09Y	2 / 20	1SFA611920R8019	MA1-8019	2 / 23	1SFA611930R1045	MA6-1045	5 / 3
1SFA611621R1094	MLBL-09L	2 / 20	1SFA611920R8019	MA1-8019	2 / 24	1SFA611930R1060	MA6-1060	5 / 4
1SFA611621R1095	MLBL-09W	2 / 20	1SFA611920R8053	MA1-8053	2 / 24	1SFA611930R1061	MA6-1061	5 / 4
1SFA611621R2001	MLBL-00BR	4 / 5	1SFA611920R8074	MA1-8074	2 / 23	1SFA611930R1062	MA6-1062	5 / 4
1SFA611621R2002	MLBL-00BG	4 / 5	1SFA611920R8124	MA1-8124	3 / 11	1SFA611930R1063	MA6-1063	5 / 4
1SFA611621R2003	MLBL-00BY	4 / 5	1SFA611920R8126	MA1-8126	2 / 24	1SFA611930R1064	MA6-1064	5 / 4
1SFA611621R2004	MLBL-00BL	4 / 5	1SFA611920R8128	MA1-8128	2 / 24	1SFA611930R1070	MA6-1070	5 / 3
1SFA611621R2005	MLBL-00BW	4 / 5	1SFA611920R8129	MA1-8129	2 / 24	1SFA611930R1071	MA6-1071	5 / 3
1SFA611621R2011	MLBL-01BR	4 / 5	1SFA611920R8129	MA1-8129	3 / 11	1SFA611930R1072	MA6-1072	5 / 3
1SFA611621R2012	MLBL-01BG	4 / 5	1SFA611920R8129	MA1-8129	4 / 6	1SFA611930R1073	MA6-1073	5 / 3
1SFA611621R2013	MLBL-01BY	4 / 5	1SFA611920R8129	MA1-8129	4 / 7	1SFA611930R1074	MA6-1074	5 / 3
1SFA611621R2014	MLBL-01BL	4 / 5	1SFA611920R8130	MA1-8130	2 / 24	1SFA611930R1075	MA6-1075	5 / 3
1SFA611621R2015	MLBL-01BW	4 / 5	1SFA611920R8130	MA1-8130	3 / 11	1SFA611930R1076	MA6-1076	5 / 3
1SFA611621R2021	MLBL-02BR	4 / 5	1SFA611920R8130	MA1-8130	4 / 6	1SFA611930R1077	MA6-1077	5 / 3
1SFA611621R2022	MLBL-02BG	4 / 5	1SFA611920R8130	MA1-8130	4 / 7	1SFA611930R1078	MA6-1078	5 / 3
1SFA611621R2023	MLBL-02BY	4 / 5	1SFA611920R8131	MA1-8131	2 / 23	1SFA611930R1079	MA6-1079	5 / 3
1SFA611621R2024	MLBL-02BL	4 / 5	1SFA611920R8136	MA1-8136	2 / 24	1SFA611930R1080	MA6-1080	5 / 3
1SFA611621R2025	MLBL-02BW	4 / 5	1SFA611920R8136	MA1-8136	3 / 11	1SFA611930R1081	MA6-1081	5 / 3
1SFA611621R2031	MLBL-03BR	4 / 5	1SFA611920R8136	MA1-8136	4 / 6	1SFA611930R1082	MA6-1082	5 / 3
1SFA611621R2032	MLBL-03BG	4 / 5	1SFA611920R8136	MA1-8136	4 / 7	1SFA611930R1083	MA6-1083	5 / 3
1SFA611621R2033	MLBL-03BY	4 / 5	1SFA611920R8149	MA1-8149	2 / 23	1SFA611930R1084	MA6-1084	5 / 3
1SFA611621R2034	MLBL-03BL	4 / 5	1SFA611920R8149	MA1-8149	3 / 10	1SFA611930R1100	MA6-1100	5 / 5
1SFA611621R2035	MLBL-03BW	4 / 5	1SFA611925R3001	MA5-3001	4 / 6	1SFA611930R1101	MA6-1101	5 / 5
1SFA611621R2041	MLBL-04BR	4 / 5	1SFA611925R3002	MA5-3002	4 / 6	1SFA611930R1102	MA6-1102	5 / 5
1SFA611621R2042	MLBL-04BG	4 / 5	1SFA611925R3003	MA5-3003	4 / 6	1SFA611930R1103	MA6-1103	5 / 5
1SFA611621R2043	MLBL-04BY	4 / 5	1SFA611925R3004	MA5-3004	4 / 6	1SFA611930R1104	MA6-1104	5 / 5
1SFA611621R2044	MLBL-04BL	4 / 5	1SFA611925R3005	MA5-3005	4 / 6	1SFA611930R1130	MA6-1130	5 / 4
1SFA611621R2045	MLBL-04BW	4 / 5	1SFA611925R3006	MA5-3006	4 / 6	1SFA611930R1131	MA6-1131	5 / 4
1SFA611621R2051	MLBL-05BR	4 / 5	1SFA611925R3007	MA5-3007	4 / 6	1SFA611930R1132	MA6-1132	5 / 4
1SFA611621R2052	MLBL-05BG	4 / 5	1SFA611925R3008	MA5-3008	4 / 6	1SFA611930R1133	MA6-1133	5 / 4
1SFA611621R2053	MLBL-05BY	4 / 5	1SFA611925R3009	MA5-3009	4 / 6	1SFA611930R1134	MA6-1134	5 / 4
1SFA611621R2054	MLBL-05BL	4 / 5	1SFA611925R3010	MA5-3010	4 / 6	1SFA611930R1135	MA6-1135	5 / 4
1SFA611621R2055	MLBL-05BW	4 / 5	1SFA611930L1024	MA6-1024-L	5 / 5	1SFA611930R1136	MA6-1136	5 / 4
1SFA611621R2061	MLBL-06BR	4 / 5	1SFA611930R1000	MA6-1000	5 / 7	1SFA611930R1137	MA6-1137	5 / 4
1SFA611621R2062	MLBL-06BG	4 / 5	1SFA611930R1002	MA6-1002	5 / 7	1SFA611930R1138	MA6-1138	5 / 4
1SFA611621R2063	MLBL-06BY	4 / 5	1SFA611930R1003	MA6-1003	5 / 7	1SFA611930R1139	MA6-1139	5 / 4
1SFA611621R2064	MLBL-06BL	4 / 5	1SFA611930R1004	MA6-1004	5 / 7	1SFA611930R1140	MA6-1140	5 / 4
1SFA611621R2065	MLBL-06BW	4 / 5	1SFA611930R1005	MA6-1005	5 / 7	1SFA611930R1141	MA6-1141	5 / 4
1SFA611621R2071	MLBL-07BR	4 / 5	1SFA611930R1006	MA6-1006	5 / 7	1SFA611930R1170	MA6-1170	5 / 4
1SFA611621R2072	MLBL-07BG	4 / 5	1SFA611930R1007	MA6-1007	5 / 7	1SFA611930R1171	MA6-1171	5 / 4
1SFA611621R2073	MLBL-07BY	4 / 5	1SFA611930R1008	MA6-1008	5 / 7	1SFA611930R1172	MA6-1172	5 / 4
1SFA611621R2074	MLBL-07BL	4 / 5	1SFA611930R1009	MA6-1009	5 / 7	1SFA611930R1173	MA6-1173	5 / 4
1SFA611621R2075	MLBL-07BW	4 / 5	1SFA611930R1010	MA6-1010	5 / 7	1SFA611930R1174	MA6-1174	5 / 4
1SFA611621R2081	MLBL-08BR	4 / 5	1SFA611930R1011	MA6-1011	5 / 7	1SFA611930R1175	MA6-1175	5 / 4
1SFA611621R2082	MLBL-08BG	4 / 5	1SFA611930R1012	MA6-1012	5 / 7	1SFA611930R1176	MA6-1176	5 / 4
1SFA611621R2083	MLBL-08BY	4 / 5				1SFA611930R1177	MA6-1177	5 / 4
1SFA611621R2084	MLBL-08BL	4 / 5				1SFA611930R1178	MA6-1178	5 / 4



# Указатель Кодов для заказа и типа

Код для заказа	Тип	Стр.
1SFA611930R1179	MA6-1179	5 / 4
1SFA611930R1190	MA6-1190	5 / 4
1SFA611930R1191	MA6-1191	5 / 4
1SFA611930R1192	MA6-1192	5 / 4
1SFA611930R1193	MA6-1193	5 / 4
1SFA611930R1194	MA6-1194	5 / 4
1SFA611930R1252	-	2 / 15
1SFA611940L1000	MA16-1000-L	5 / 6
1SFA611940L1001	MA16-1001-L	5 / 6
1SFA611940R1000	MA16-1000	5 / 6
1SFA611940R1001	MA16-1001	5 / 6
1SFA616070R113	KL70-113	6 / 3
1SFA616070R123	KL70-123	6 / 3
1SFA616070R203	KL70-203	6 / 3
1SFA616070R305	KL70-305	6 / 3
1SFA616070R306	KL70-306	6 / 3
1SFA616070R307	KL70-307	6 / 3
1SFA616070R342	KL70-342	6 / 3
1SFA616070R352	KL70-352	6 / 3
1SFA616070R401	KL70-401	6 / 3
1SFA616071R1201	KB70-1201	6 / 3
1SFA616071R3001	KB70-3001	6 / 3
1SFA616071R3101	KB70-3101	6 / 3
1SFA616073R1104	KS70-1104	6 / 4
1SFA616073R1204	KS70-1204	6 / 4
1SFA616073R2002	KS70-2002	6 / 4
1SFA616073R2004	KS70-2004	6 / 4
1SFA616073R3004	KS70-3004	6 / 4
1SFA616075R1001	KT70-1001	6 / 4
1SFA616075R1002	KT70-1002	6 / 4
1SFA616077R1001	KA70-1001	6 / 4
1SFA616077R1002	KA70-1002	6 / 4
1SFA616077R1011	KA70-1011	6 / 4
1SFA616077R1012	KA70-1012	6 / 4
1SFA616077R1013	KA70-1013	6 / 4
1SFA616077R1021	KA70-1021	6 / 4
1SFA616077R1022	KA70-1022	6 / 4
1SFA616077R1023	KA70-1023	6 / 4
1SFA616077R1031	KA70-1031	6 / 4
1SFA616077R1032	KA70-1032	6 / 4
1SFA616077R1033	KA70-1033	6 / 4
1SFA616077R1034	KA70-1034	6 / 4
1SFA616080R113	KSB-113	6 / 5
1SFA616080R123	KSB-123	6 / 5
1SFA616080R203	KSB-203	6 / 5
1SFA616080R305	KSB-305	6 / 5
1SFA616080R306	KSB-306	6 / 5
1SFA616080R307	KSB-307	6 / 5
1SFA616080R401	KSB-401	6 / 5
1SFA616087R1000	KASB-100	6 / 5
1SFA616105R4001	KP6-40R	2 / 19
1SFA616105R4002	KP6-40G	2 / 19
1SFA616105R4006	KP6-40B	2 / 19
1SFA616160R1001	KPR1-100R	2 / 16
1SFA616160R1002	KPR1-100G	2 / 16
1SFA616160R1003	KPR1-100Y	2 / 16
1SFA616160R1004	KPR1-100L	2 / 16
1SFA616160R1005	KPR1-100W	2 / 16
1SFA616160R1006	KPR1-100B	2 / 16
1SFA616160R1014	KPR1-101L	2 / 16
1SFA616160R1015	KPR1-101W	2 / 16
1SFA616160R1025	KPR1-102W	2 / 16
1SFA616160R1032	KPR1-103G	2 / 16
1SFA616160R1046	KPR1-104B	2 / 16
1SFA616161R1001	KPR2-100R	2 / 16
1SFA616161R1005	KPR2-100W	2 / 16
1SFA616161R1006	KPR2-100B	2 / 16
1SFA616161R1051	KPR2-105R	2 / 16
1SFA616161R1056	KPR2-105B	2 / 16
1SFA616162R1001	KPR3-100R	2 / 16
1SFA616162R1002	KPR3-100G	2 / 16



Код для заказа	Тип	Стр.
1SFA616162R1003	KPR3-100Y	2 / 16
1SFA616162R1004	KPR3-100L	2 / 16
1SFA616162R1005	KPR3-100W	2 / 16
1SFA616162R1006	KPR3-100B	2 / 16
1SFA616162R1014	KPR3-101L	2 / 16
1SFA616162R1015	KPR3-101W	2 / 16
1SFA616162R1025	KPR3-102W	2 / 16
1SFA616162R1032	KPR3-103G	2 / 16
1SFA616162R1035	KPR3-103W	2 / 16
1SFA616162R1046	KPR3-104B	2 / 16
1SFA616163R1001	KPR4-100R	2 / 16
1SFA616163R1005	KPR4-100W	2 / 16
1SFA616163R1006	KPR4-100B	2 / 16
1SFA616163R1051	KPR4-105R	2 / 16
1SFA616163R1056	KPR4-105B	2 / 16
1SFA611410R1006	MT-100B	2 / 15
1SFA611410R3006	MT-300B	2 / 15
1SFA616901L9000	KTC1-9000-L	5 / 8
1SFA616901R1019	KTC1-1019	5 / 7
1SFA616901R1020	KTC1-1020	5 / 7
1SFA616901R1025	KTC1-1025	5 / 7
1SFA616901R1031	KTC1-1031	5 / 7
1SFA616901R1039	KTC1-1039	5 / 7
1SFA616901R9000	KTC1-9000	5 / 7
1SFA616901R9002	KTC1-9002	5 / 8
1SFA616901R9003	KTC1-9003	5 / 8
1SFA616901R9004	KTC1-9004	5 / 8
1SFA616901R9005	KTC1-9005	5 / 8
1SFA616901R9006	KTC1-9006	5 / 8
1SFA616901R9009	KTC1-9009	5 / 7
1SFA616901R9011	KTC1-9011	5 / 8
1SFA616901R9012	KTC1-9012	5 / 8
1SFA616901R9015	KTC1-9015	5 / 8
1SFA616901R9016	KTC1-9016	5 / 8
1SFA616901R9017	KTC1-9017	5 / 8
1SFA616901R9018	KTC1-9018	5 / 8
1SFA616901R9019	KTC1-9019	5 / 8
1SFA616901R9020	KTC1-9020	5 / 8
1SFA616901R9021	KTC1-9021	5 / 8
1SFA616901R9023	KTC1-9023	5 / 8
1SFA616901R9024	KTC1-9024	5 / 8
1SFA616901R9025	KTC1-9025	5 / 8
1SFA616901R9026	KTC1-9026	5 / 8
1SFA616901R9027	KTC1-9027	5 / 8
1SFA616901R9028	KTC1-9028	5 / 8
1SFA616902L9000	KTC2-9000-L	5 / 8
1SFA616902R1020	KTC2-1020	5 / 7
1SFA616902R1025	KTC2-1025	5 / 7
1SFA616902R1031	KTC2-1031	5 / 7
1SFA616902R1040	KTC2-1040	5 / 7
1SFA616902R9000	KTC2-9000	5 / 7
1SFA616902R9002	KTC2-9002	5 / 8
1SFA616902R9003	KTC2-9003	5 / 8
1SFA616902R9004	KTC2-9004	5 / 8
1SFA616902R9005	KTC2-9005	5 / 8
1SFA616902R9006	KTC2-9006	5 / 8
1SFA616902R9009	KTC2-9009	5 / 7
1SFA616902R9011	KTC2-9011	5 / 8
1SFA616902R9015	KTC2-9015	5 / 8
1SFA616902R9016	KTC2-9016	5 / 8
1SFA616902R9026	KTC2-9026	5 / 8
1SFA616902R9028	KTC2-9028	5 / 8
1SFA616903L9000	KTC3-9000-L	5 / 8
1SFA616903R1019	KTC3-1019	5 / 7
1SFA616903R1020	KTC3-1020	5 / 7
1SFA616903R1031	KTC3-1031	5 / 7
1SFA616903R1039	KTC3-1039	5 / 7
1SFA616903R9000	KTC3-9000	5 / 7
1SFA616903R9002	KTC3-9002	5 / 8
1SFA616903R9003	KTC3-9003	5 / 8
1SFA616903R9004	KTC3-9004	5 / 8
1SFA616903R9005	KTC3-9005	5 / 8
1SFA616903R9006	KTC3-9006	5 / 8
1SFA616904R1047	KTC4-1047	5 / 7
1SFA616904R9004	KTC4-9004	5 / 8
1SFA616905R1040	KTC5-1040	5 / 7

Код для заказа	Тип	Стр.
1SFA616905R1047	KTC5-1047	5 / 7
1SFA616905R9004	KTC5-9004	5 / 8
1SFA616906R1039	KTC6-1039	5 / 7
1SFA616906R1042	KTC6-1042	5 / 7
1SFA616906R9002	KTC6-9002	5 / 8
1SFA616906R9003	KTC6-9003	5 / 8
1SFA616908R1039	KTC8-1039	5 / 7
1SFA616908R9002	KTC8-9002	5 / 8
1SFA616908R9003	KTC8-9003	5 / 8
1SFA616908R9004	KTC8-9004	5 / 8
1SFA616908R9005	KTC8-9005	5 / 8
1SFA616908R9011	KTC8-9011	5 / 8
1SFA616908R9012	KTC8-9012	5 / 8
1SFA616908R9016	KTC8-9016	5 / 8
1SFA616908R9016	KTC8-9016	5 / 8
1SFA616908R9017	KTC8-9017	5 / 8
1SFA616908R9018	KTC8-9018	5 / 8
1SFA616908R9020	KTC8-9020	5 / 8
1SFA616908R9021	KTC8-9021	5 / 8
1SFA616908R9025	KTC8-9025	5 / 8
1SFA616908R9026	KTC8-9026	5 / 8
1SFA616908R9027	KTC8-9027	5 / 8
1SFA616915L1038	-	5 / 5
1SFA616915R1005	-	5 / 5
1SFA616915R1038	-	5 / 5
1SFA616920R8002	KA1-8002	2 / 24
1SFA616920R8002	KA1-8002	3 / 11
1SFA616920R8005	KA1-8005	3 / 10
1SFA616920R8010	KA1-8010	2 / 24
1SFA616920R8010	KA1-8010	3 / 11
1SFA616920R8021	KA1-8021	2 / 24
1SFA616920R8021	KA1-8021	3 / 11
1SFA616920R8022	KA1-8022	2 / 24
1SFA616920R8022	KA1-8022	3 / 11
1SFA616920R8024	KA1-8024	2 / 24
1SFA616920R8027	KA1-8027	2 / 23
1SFA616920R8028	KA1-8028	2 / 23
1SFA616920R8029	KA1-8029	2 / 23
1SFA616920R8029	KA1-8029	3 / 10
1SFA616920R803	KA1-803	2 / 26
1SFA616920R8030	KA1-8030	2 / 23
1SFA616920R8030	KA1-8030	3 / 10
1SFA616920R8045	KA1-8045	4 / 6
1SFA616920R8046	KA1-8046	2 / 16
1SFA616920R8047	KA1-8047	2 / 16
1SFA616920R8052	KA1-8052	2 / 24
1SFA616920R8052	KA1-8052	3 / 11
1SFA616920R8072	KA1-8072	2 / 23
1SFA616920R8072	KA1-8072	2 / 26
1SFA616920R8072	KA1-8072	3 / 10
1SFA616920R8073	KA1-8073	2 / 23
1SFA616920R8073	KA1-8073	3 / 10
1SFA616920R8077	KA1-8077	2 / 24
1SFA616920R8079	KA1-8079	2 / 24
1SFA616920R808	KA1-808	2 / 26
1SFA616920R8080	KA1-8080	2 / 24
1SFA616920R8087	KA1-8087	3 / 11
1SFA616920R809	KA1-809	2 / 26
1SFA616920R8097	KA1-8097	3 / 11
1SFA616920R810	KA1-810	2 / 26
1SFA616920R811	KA1-811	2 / 26
1SFA616920R8120	KA1-8120	5 / 3
1SFA616920R8121	KA1-8121	5 / 3
1SFA616921R2011	KA2-2011	2 / 25
1SFA616921R2011	KA2-2011	3 / 9
1SFA616921R2012	KA2-2012	2 / 25
1SFA616921R2012	KA2-2012	3 / 9
1SFA616921R2013	KA2-2013	2 / 25
1SFA616921R2013	KA2-2013	3 / 9
1SFA616921R2014	KA2-2014	2 / 25
1SFA616921R2014	KA2-2014	3 / 9
1SFA616921R2015	KA2-2015	2 / 25
1SFA616921R2015	KA2-2015	3 / 9
1SFA616921R2021	KA2-2021	2 / 25
1SFA616921R2021	KA2-2021	3 / 9

# Указатель Кодов для заказа и типа

Код для заказа	Тип	Стр.	Код для заказа	Тип	Стр.	Код для заказа	Тип	Стр.
1SFA616921R2022	KA2-2022	2 / 25	1SFA616921R2235	KA2-2235	2 / 25	1SFA619126R1071	CPM3-10R-11	3 / 3
1SFA616921R2022	KA2-2022	3 / 9	1SFA616921R2235	KA2-2235	3 / 9	1SFA619126R1072	CPM3-10G-11	3 / 3
1SFA616921R2023	KA2-2023	2 / 25	1SFA616922R1018	KA3-1018	6 / 5	1SFA619126R1073	CPM3-10Y-11	3 / 3
1SFA616921R2023	KA2-2023	3 / 9	1SFA616922R1028	KA3-1028	6 / 5	1SFA619126R1074	CPM3-10L-11	3 / 3
1SFA616921R2024	KA2-2024	2 / 25	1SFA616922R1118	KA3-1118	6 / 5	1SFA619126R1076	CPM3-10B-11	3 / 3
1SFA616921R2024	KA2-2024	3 / 9	1SFA616922R1148	KA3-1148	6 / 5	1SFA619200R301□	C2SS1-30■-10	3 / 6
1SFA616921R2025	KA2-2025	2 / 25	1SFA616923R1028	KA4-1021	6 / 3	1SFA619200R302□	C2SS1-30■-20	3 / 6
1SFA616921R2025	KA2-2025	3 / 9	1SFA616923R1118	KA4-1118	6 / 3	1SFA619200R304□	C2SS1-30■-01	3 / 6
1SFA616921R2031	KA2-2031	2 / 25	1SFA616923R1148	KA4-1148	6 / 3	1SFA619200R305□	C2SS1-30■-02	3 / 6
1SFA616921R2031	KA2-2031	3 / 9	1SFA616924R102	KA4-102■	6 / 3	1SFA619200R307□	C2SS1-30■-11	3 / 6
1SFA616921R2032	KA2-2032	2 / 25	1SFA616950R1001	KTR1-1001	2 / 22	1SFA619201R301□	C2SS2-30■-10	3 / 6
1SFA616921R2032	KA2-2032	3 / 9	1SFA616950R1002	KTR1-1002	2 / 22	1SFA619201R302□	C2SS2-30■-20	3 / 6
1SFA616921R2033	KA2-2033	2 / 25	1SFA616950R1003	KTR1-1003	2 / 22	1SFA619201R304□	C2SS2-30■-01	3 / 6
1SFA616921R2033	KA2-2033	3 / 9	1SFA616950R1004	KTR1-1004	2 / 22	1SFA619201R305□	C2SS2-30■-02	3 / 6
1SFA616921R2034	KA2-2034	2 / 25	1SFA616950R1005	KTR1-1005	2 / 22	1SFA619201R307□	C2SS2-30■-11	3 / 6
1SFA616921R2034	KA2-2034	3 / 9	1SFA616950R1011	KTR1-1011	2 / 22	1SFA619202R301□	C2SS3-30■-10	3 / 6
1SFA616921R2035	KA2-2035	2 / 25	1SFA616950R1012	KTR1-1012	2 / 22	1SFA619202R302□	C2SS3-30■-20	3 / 6
1SFA616921R2035	KA2-2035	3 / 9	1SFA616950R1013	KTR1-1013	2 / 22	1SFA619202R304□	C2SS3-30■-01	3 / 6
1SFA616921R2041	KA2-2041	2 / 25	1SFA616950R1014	KTR1-1014	2 / 22	1SFA619202R305□	C2SS3-30■-02	3 / 6
1SFA616921R2041	KA2-2041	3 / 9	1SFA616950R2001	KTR1-2001	2 / 22	1SFA619202R307□	C2SS3-30■-11	3 / 6
1SFA616921R2042	KA2-2042	2 / 25	1SFA616950R2002	KTR1-2002	2 / 22	1SFA619210R302□	C3SS1-30■-20	3 / 6
1SFA616921R2042	KA2-2042	3 / 9	1SFA616950R2003	KTR1-2003	2 / 22	1SFA619210R305□	C3SS1-30■-02	3 / 6
1SFA616921R2043	KA2-2043	2 / 25	1SFA616950R2004	KTR1-2004	2 / 22	1SFA619210R307□	C3SS1-30■-11	3 / 6
1SFA616921R2043	KA2-2043	3 / 9	1SFA616950R2005	KTR1-2005	2 / 22	1SFA619211R302□	C3SS2-30■-20	3 / 6
1SFA616921R2044	KA2-2044	2 / 25	1SFA616950R2011	KTR1-2011	2 / 22	1SFA619211R305□	C3SS2-30■-02	3 / 6
1SFA616921R2044	KA2-2044	3 / 9	1SFA616950R2012	KTR1-2012	2 / 22	1SFA619211R307□	C3SS2-30■-11	3 / 6
1SFA616921R2045	KA2-2045	2 / 25	1SFA616950R2013	KTR1-2013	2 / 22	1SFA619212R302□	C3SS3-30■-20	3 / 6
1SFA616921R2045	KA2-2045	3 / 9	1SFA616950R2014	KTR1-2014	2 / 22	1SFA619212R305□	C3SS3-30■-02	3 / 6
1SFA616921R2051	KA2-2051	2 / 25	1SFA619100R301□	CP1-30■-10	3 / 3	1SFA619212R307□	C3SS3-30■-11	3 / 6
1SFA616921R2051	KA2-2051	3 / 9	1SFA619100R302□	CP1-30■-20	3 / 3	1SFA619216R302□	C3SS7-30■-20	3 / 6
1SFA616921R2052	KA2-2052	2 / 25	1SFA619100R303□	CP1-30■-01	3 / 3	1SFA619216R305□	C3SS7-30■-02	3 / 6
1SFA616921R2052	KA2-2052	3 / 9	1SFA619100R305□	CP1-30■-02	3 / 3	1SFA619216R307□	C3SS7-30■-11	3 / 6
1SFA616921R2053	KA2-2053	2 / 25	1SFA619100R307□	CP1-30■-11	3 / 3	1SFA619402R1007	CL-100■	3 / 6
1SFA616921R2053	KA2-2053	3 / 9	1SFA619100R111□	CP1-11■-10	3 / 4	1SFA619403R5061	CL2-506R	3 / 5
1SFA616921R2054	KA2-2054	2 / 25	1SFA619100R114□	CP1-11■-01	3 / 4	1SFA619403R5062	CL2-506G	3 / 5
1SFA616921R2054	KA2-2054	3 / 9	1SFA619100R121□	CP1-12■-10	3 / 4	1SFA619403R5063	CL2-506Y	3 / 5
1SFA616921R2055	KA2-2055	2 / 25	1SFA619100R124□	CP1-12■-01	3 / 4	1SFA619403R5064	CL2-506L	3 / 5
1SFA616921R2055	KA2-2055	3 / 9	1SFA619100R131□	CP1-13■-10	3 / 4	1SFA619403R5068	CL2-506C	3 / 5
1SFA616921R2131	KA2-2131	2 / 25	1SFA619100R134□	CP1-13■-01	3 / 4	1SFA619403R5011	CL2-501R	3 / 5
1SFA616921R2131	KA2-2131	3 / 9	1SFA619101R301□	CP2-30■-10	3 / 3	1SFA619403R5012	CL2-501G	3 / 5
1SFA616921R2132	KA2-2132	2 / 25	1SFA619101R302□	CP2-30■-20	3 / 3	1SFA619403R5013	CL2-501Y	3 / 5
1SFA616921R2132	KA2-2132	3 / 9	1SFA619101R304□	CP2-30■-01	3 / 3	1SFA619403R5014	CL2-501L	3 / 5
1SFA616921R2133	KA2-2133	2 / 25	1SFA619101R305□	CP2-30■-02	3 / 3	1SFA619403R5018	CL2-501C	3 / 5
1SFA616921R2133	KA2-2133	3 / 9	1SFA619101R307□	CP2-30■-11	3 / 3	1SFA619403R5021	CL2-502R	3 / 5
1SFA616921R2134	KA2-2134	2 / 25	1SFA619101R111□	CP2-11■-10	3 / 4	1SFA619403R5022	CL2-502G	3 / 5
1SFA616921R2134	KA2-2134	3 / 9	1SFA619101R114□	CP2-11■-01	3 / 4	1SFA619403R5023	CL2-502Y	3 / 5
1SFA616921R2135	KA2-2135	2 / 25	1SFA619101R121□	CP2-12■-10	3 / 4	1SFA619403R5024	CL2-502L	3 / 5
1SFA616921R2135	KA2-2135	3 / 9	1SFA619101R124□	CP2-12■-01	3 / 4	1SFA619403R5028	CL2-502C	3 / 5
1SFA616921R2141	KA2-2141	2 / 25	1SFA619101R131□	CP2-13■-10	3 / 4	1SFA619403R5071	CL2-507R	3 / 5
1SFA616921R2141	KA2-2141	3 / 9	1SFA619101R134□	CP2-13■-01	3 / 4	1SFA619403R5072	CL2-507G	3 / 5
1SFA616921R2142	KA2-2142	2 / 25	1SFA619102R301□	CP3-30■-10	3 / 3	1SFA619403R5073	CL2-507Y	3 / 5
1SFA616921R2142	KA2-2142	3 / 9	1SFA619102R302□	CP3-30■-20	3 / 3	1SFA619403R5074	CL2-507L	3 / 5
1SFA616921R2143	KA2-2143	2 / 25	1SFA619102R304□	CP3-30■-01	3 / 3	1SFA619403R5078	CL2-507C	3 / 5
1SFA616921R2143	KA2-2143	3 / 9	1SFA619102R305□	CP3-30■-02	3 / 3	1SFA619403R5131	CL2-513R	3 / 5
1SFA616921R2144	KA2-2144	2 / 25	1SFA619102R307□	CP3-30■-11	3 / 3	1SFA619403R5132	CL2-513G	3 / 5
1SFA616921R2144	KA2-2144	3 / 9	1SFA619102R111□	CP3-11■-10	3 / 4	1SFA619403R5133	CL2-513Y	3 / 5
1SFA616921R2145	KA2-2145	2 / 25	1SFA619102R114□	CP3-11■-01	3 / 4	1SFA619403R5134	CL2-513L	3 / 5
1SFA616921R2145	KA2-2145	3 / 9	1SFA619102R121□	CP3-12■-10	3 / 4	1SFA619403R5138	CL2-513C	3 / 5
1SFA616921R2221	KA2-2221	2 / 25	1SFA619102R124□	CP3-12■-01	3 / 4	1SFA619403R5151	CL2-515R	3 / 5
1SFA616921R2221	KA2-2221	3 / 9	1SFA619102R131□	CP3-13■-10	3 / 4	1SFA619403R5152	CL2-515G	3 / 5
1SFA616921R2222	KA2-2222	2 / 25	1SFA619102R134□	CP3-13■-01	3 / 4	1SFA619403R5153	CL2-515Y	3 / 5
1SFA616921R2222	KA2-2222	3 / 9	1SFA619103R301□	CP4-30■-10	3 / 3	1SFA619403R5154	CL2-515L	3 / 5
1SFA616921R2223	KA2-2223	2 / 25	1SFA619103R302□	CP4-30■-20	3 / 3	1SFA619403R5158	CL2-515C	3 / 5
1SFA616921R2223	KA2-2223	3 / 9	1SFA619103R304□	CP4-30■-01	3 / 3	1SFA619403R5201	CL2-520R	3 / 5
1SFA616921R2224	KA2-2224	2 / 25	1SFA619103R305□	CP4-30■-02	3 / 3	1SFA619403R5202	CL2-520G	3 / 5
1SFA616921R2224	KA2-2224	3 / 9	1SFA619103R307□	CP4-30■-11	3 / 3	1SFA619403R5203	CL2-520Y	3 / 5
1SFA616921R2225	KA2-2225	2 / 25	1SFA619103R111□	CP4-11■-10	3 / 4	1SFA619403R5204	CL2-520L	3 / 5
1SFA616921R2225	KA2-2225	3 / 9	1SFA619103R114□	CP4-11■-01	3 / 4	1SFA619403R5208	CL2-520C	3 / 5
1SFA616921R2231	KA2-2231	2 / 25	1SFA619103R121□	CP4-12■-10	3 / 4	1SFA619403R6201	CL2-620R	3 / 5
1SFA616921R2231	KA2-2231	3 / 9	1SFA619103R124□	CP4-12■-01	3 / 4	1SFA619403R5231	CL2-523R	3 / 5
1SFA616921R2232	KA2-2232	2 / 25	1SFA619103R131□	CP4-13■-10	3 / 4	1SFA619403R5232	CL2-523G	3 / 5
1SFA616921R2232	KA2-2232	3 / 9	1SFA619103R134□	CP4-13■-01	3 / 4	1SFA619403R5233	CL2-523Y	3 / 5
1SFA616921R2233	KA2-2233	2 / 25	1SFA619105R102□	CP6-30■-20	3 / 8	1SFA619403R5234	CL2-523L	3 / 5
1SFA616921R2233	KA2-2233	3 / 9	1SFA619105R105□	CP6-30■-02	3 / 8	1SFA619403R5238	CL2-523C	3 / 5
1SFA616921R2234	KA2-2234	2 / 25	1SFA619105R107□	CP6-30■-11	3 / 8			
1SFA616921R2234	KA2-2234	3 / 9						

# Указатель Кодов для заказа и типа

Код для заказа	Тип	Стр.	Код для заказа	Тип	Стр.
1SFA619403R6231	CL2-623R	3 / 5	5911086-12	-	3 / 10
1SFA619403R6232	CL2-623G	3 / 5	5911086-13	-	2 / 26
1SFA619403R6233	CL2-623Y	3 / 5	5911086-13	-	3 / 10
1SFA619403R6234	CL2-623L	3 / 5	5911086-14	-	2 / 26
1SFA619403R6238	CL2-623C	3 / 5	5911086-14	-	3 / 10
1SFA619403R5421	CL2-542R	3 / 5	5911086-4	-	2 / 26
1SFA619403R5422	CL2-542G	3 / 5	5911086-4	-	3 / 10
1SFA619403R5423	CL2-542Y	3 / 5	5911086-5	-	2 / 26
1SFA619403R5424	CL2-542L	3 / 5	5911086-5	-	3 / 10
1SFA619403R5428	CL2-542C	3 / 5	SK1704536	-	4 / 7
1SFA619500R1041	CE3T-10R-01	3 / 7	SK1707685	-	4 / 7
1SFA619500R1051	CE3T-10R-02	3 / 7	SK1707686	-	4 / 7
1SFA619500R1071	CE3T-10R-11	3 / 7	SK1707687	-	4 / 7
1SFA619500R1076	CE3T-10B-11	3 / 7	SK172105-AA	-	4 / 7
1SFA619501R1051	CE3P-10R-02	3 / 7	SK172105-AD	-	4 / 7
1SFA619501R1071	CE3P-10R-11	3 / 7	SK172105-AE	-	4 / 7
1SFA619501R1076	CE3P-10B-11	3 / 7	SK172105-AF	-	4 / 7
1SFA619502R1051	CE3K1-10R-02	3 / 7	SK1750152	-	4 / 7
1SFA619502R1071	CE3K1-10R-11	3 / 7	SK175919-3	-	4 / 7
1SFA619502R1076	CE3K1-10B-11	3 / 7	SK615512-1	-	2 / 24
1SFA619550R1041	CE4T-10R-01	3 / 7	SK615512-1	-	3 / 11
1SFA619550R1051	CE4T-10R-02	3 / 7	SK615516-1	-	4 / 6
1SFA619550R1071	CE4T-10R-11	3 / 7	SK615546-2	-	5 / 5
1SFA619550R1076	CE4T-10B-11	3 / 7	SK615546-8	-	5 / 5
1SFA619551R1051	CE4P-10R-02	3 / 7	SK615550-29	-	5 / 6
1SFA619551R1071	CE4P-10R-11	3 / 7	SK615550-44	-	5 / 6
1SFA619551R1076	CE4P-10B-11	3 / 7	SK615550-61	-	5 / 6
1SFA619552R1051	CE4K1-10R-02	3 / 7	SK615550-62	-	5 / 6
1SFA619552R1071	CE4K1-10R-11	3 / 7	SK615550-63	-	5 / 6
1SFA619552R1076	CE4K1-10B-11	3 / 7	SK615550-80	-	5 / 6
1SFA619600R6002	CB1-600G	3 / 8	SK615550-81	-	5 / 6
1SFA619600R6012	CB1-601G	3 / 8	SK615552-13	-	5 / 6
1SFA619600R6022	CB1-602G	3 / 8	SK615552-14	-	5 / 6
1SFA619600R6032	CB1-603G	3 / 8	SK615552-15	-	5 / 6
1SFA619600R6101	CB1-610R	3 / 8	SK615552-16	-	5 / 6
1SFA619600R6103	CB1-610Y	3 / 8	SK615552-17	-	5 / 6
1SFA619600R6111	CB1-611R	3 / 8	SK615552-18	-	5 / 6
1SFA619600R6113	CB1-611Y	3 / 8	SK615552-20	-	5 / 6
1SFA619600R6121	CB1-612R	3 / 8	SK615552-21	-	5 / 6
1SFA619600R6123	CB1-612Y	3 / 8	SK615552-22	-	5 / 6
1SFA619600R6131	CB1-613R	3 / 8	SK615552-23	-	5 / 6
1SFA619600R6133	CB1-613Y	3 / 8	SK615552-24	-	5 / 6
1SFA619600R6206	CB1-620B	3 / 8	SK615552-25	-	5 / 6
1SFA619600R6216	CB1-621B	3 / 8	SK615552-27	-	5 / 6
1SFA619600R6226	CB1-622B	3 / 8	SK615552-28	-	5 / 6
1SFA619600R6236	CB1-623B	3 / 8	SK615552-29	-	5 / 6
1SFA619600R6306	CB1-630B	3 / 8	SK615552-30	-	5 / 6
1SFA619600R6316	CB1-631B	3 / 8	SK615552-31	-	5 / 6
1SFA619600R6326	CB1-632B	3 / 8	SK615552-32	-	5 / 6
1SFA619600R6336	CB1-633B	3 / 8	SK615552-39	-	5 / 6
1SFA619811R1000	CEP1-0	4 / 3	SK615552-40	-	5 / 6
1SFA619811R1001	CEP1-1001	4 / 8	SK615552-60	-	5 / 6
1SFA619811R1002	CEP1-1002	4 / 8	SK615562-12	-	5 / 6
1SFA619811R2001	CEP1-2001	4 / 8	SK615562-18	-	5 / 6
1SFA619811R2002	CEP1-2002	4 / 8	SK615562-27	-	5 / 6
1SFA619821R1000	CEPY1-0	4 / 3	SK615562-82	-	5 / 6
1SFA619821R1001	CEPY1-1001	4 / 8	SK615562-83	-	5 / 6
1SFA619821R1002	CEPY1-1002	4 / 8	SK615562-87	-	2 / 15
1SFA619821R1006	CEPY1-1006	4 / 8	SK615562-88	-	2 / 15
1SFA619821R2001	CEPY1-2001	4 / 8	SK616016-2	-	2 / 24
1SFA619821R2002	CEPY1-2002	4 / 8	SK616016-2	-	3 / 11
1SFA619920R8053	CA1-8053	4 / 3	SK616021-71	-	2 / 23
1SFA619920R8054	CA1-8054	4 / 3	SK616021-71	-	3 / 11
1SFA619920R8075	CA1-8075	3 / 10	SK616021-72	-	2 / 23
1SFA619920R8077	CA1-8077	3 / 11	SK616021-73	-	2 / 23
1SFA619920R8078	CA1-8078	3 / 11	SK616701-AA	KEM1-0	4 / 7
1SFA619920R8080	CA1-8080	3 / 10	SK616702-AA	KEM2-0	4 / 7
1SFA619930R1026	CA6-1026	5 / 5	SK616703-AA	KEM3-0	4 / 7
1SFA619930R1027	CA6-1027	5 / 5	SK616704-AA	KEM4-0	4 / 7
4950512-1	-	2 / 26	SK616706-AA	KEM6-0	4 / 7
4950512-2	-	2 / 26			
4950512-3	-	2 / 26			
53960543-1	-	4 / 6			
5911086-11	-	2 / 26			
5911086-11	-	3 / 10			
5911086-12	-	2 / 26			





## Наши контакты:

117997, Москва,  
ул. Обручева, 30/1, стр. 2  
Тел.: +7 (495) 777 2220  
Факс: +7 (495) 777 2221

194044, Санкт-Петербург,  
ул. Гельсингфорсская, 2А  
Тел.: +7 (812) 332 9900  
Факс: +7 (812) 332 9901

400005, Волгоград,  
пр. Ленина, 86  
Тел.: +7 (8442) 243 700  
Факс: +7 (8442) 243 700

394006, Воронеж,  
ул. Свободы, 73  
Тел.: +7 (4732) 50 5345  
Факс: +7 (4732) 50 5355

620026, Екатеринбург,  
ул. Энгельса, 36, оф. 1201  
Тел.: +7 (343) 351 1135  
Факс: +7 (343) 351 1145

664033, Иркутск,  
ул. Лермонтова, 257  
Тел.: +7 (3952) 56 2200  
Факс: +7 (3952) 56 2202

420061, Казань,  
ул. Н. Ершова, 1а  
Тел.: +7 (843) 570 6673  
Факс: +7 (843) 570 6674

350049, Краснодар,  
ул. Красных Партизан, 218  
Тел.: +7 (861) 221 1673  
Факс: +7 (861) 221 1610

660135, Красноярск,  
Ул. Взлетная, 5, стр. 1, оф. 4-05  
Тел.: +7 (3912) 298 121  
Факс: +7 (3912) 298 122

603155, Нижний Новгород,  
ул. Максима Горького д. 262  
Тел.: +7 (831) 275 8222  
Факс: +7 (831) 275 8223

630073, Новосибирск,  
пр. Карла Маркса, 47/2  
Тел.: +7 (383) 227 8200  
Факс: +7 (383) 227 8200

614077, Пермь,  
ул. Аркадия Гайдара, 8б  
Тел.: +7 (3422) 111 191  
Факс: +7 (3422) 111 192

344065, Ростов-на-Дону,  
ул. 50-летия Ростсельмаша, 1/52  
Тел.: +7 (863) 268 9009  
Факс: +7 (863) 268 9009

443013, Самара,  
Московское шоссе, 4 А, стр.2  
Тел.: +7 (846) 269 6010  
Факс: +7 (846) 269 6011

450071, Уфа,  
ул. Рязанская, 10  
Тел.: +7 (347) 232 3484  
Факс: +7 (347) 232 3484

680030, Хабаровск,  
ул. Постышева, д. 22а  
Тел.: +7 (4212) 26 0374  
Факс: +7 (4212) 26 0375

693000, Южно-Сахалинск,  
ул. Курильская, 38  
Тел.: +7 (4242) 49 7155  
Факс: +7 (4242) 49 7155

По вопросам заказа оборудования обращайтесь к нашим официальным дистрибьюторам:  
<http://www.abb.ru/lowvoltage>